



Актуальные исследования

МЕЖДУНАРОДНЫЙ НАУЧНЫЙ ЖУРНАЛ

16+

ЧИТАЙТЕ В НОМЕРЕ

**Разработка дизайна
адаптивного веб-сайта
с применением**

**Исследование
проблемы сезонных
колебаний спроса на**

**Эволюция теории
ограничения систем
Голдратта**

**Феномен
рекуррентности как
системообразующий
прецедентный признак
образовательного
дискурса**

#3

ДЕКАБРЬ '19

A apni.ru

Актуальные исследования

Международный научный журнал
2019 • № 3 (3)

Издается с ноября 2019 года

Выходит 2 раза в месяц

ISSN 2713-1513

Главный редактор: Ткачев Александр Анатольевич, канд. социол. наук

Ответственный редактор: Ткачева Екатерина Петровна

Статьи, поступающие в редакцию, рецензируются.

За достоверность сведений, изложенных в статьях, ответственность несут авторы.

Мнение редакции может не совпадать с мнением авторов статей.

При использовании и заимствовании материалов ссылка на издание обязательна.

Материалы публикуются в авторской редакции.

РЕДАКЦИОННАЯ КОЛЛЕГИЯ

Асаналиев Мелис Казыкеевич, доктор педагогических наук, профессор, академик МАНПО РФ (Кыргызский государственный технический университет)

Гаврилин Александр Васильевич, доктор педагогических наук, профессор, Почетный работник образования (Владимирский институт развития образования имени Л.И. Новиковой)

Галузо Василий Николаевич, кандидат юридических наук, старший научный сотрудник (Научно-исследовательский институт образования и науки)

Жилина Наталья Юрьевна, кандидат юридических наук, доцент (Белгородский государственный национальный исследовательский университет)

Карпович Виктор Францевич, кандидат экономических наук, доцент (Белорусский национальный технический университет)

Кожевников Олег Альбертович, кандидат юридических наук, доцент, Почетный адвокат России (Уральский государственный юридический университет)

Красовский Андрей Николаевич, доктор физико-математических наук, профессор, член-корреспондент РАЕН и АИН (Уральский технический институт связи и информатики)

Мукий Юлия Викторовна, кандидат биологических наук, доцент (Санкт-Петербургская академия ветеринарной медицины)

Никова Марина Александровна, кандидат социологических наук, доцент (Московский государственный областной университет (МГОУ))

Насакаева Бакыт Ермекбайкызы, кандидат экономических наук, доцент, член экспертного Совета МОН РК (Карагандинский государственный технический университет)

Пятаева Ольга Алексеевна, кандидат экономических наук, доцент (Российская государственная академия интеллектуальной собственности)

Редкоус Владимир Михайлович, доктор юридических наук, профессор (Институт государства и права РАН)

Самович Александр Леонидович, доктор исторических наук, доцент (ОО «Белорусское общество архивистов»)

Таджибоев Шарифджон Гайбуллоевич, кандидат филологических наук, доцент (Худжандский государственный университет им. академика Бободжона Гафурова)

Тихомирова Евгения Ивановна, доктор педагогических наук, профессор, Почетный работник ВПО РФ, академик МААН, академик РАЕ (Самарский государственный социально-педагогический университет)

Чернышев Виктор Петрович, кандидат педагогических наук, профессор, Заслуженный тренер РФ (Тихоокеанский государственный университет)

Шаповал Жанна Александровна, кандидат социологических наук, доцент (Белгородский государственный национальный исследовательский университет)

СОДЕРЖАНИЕ

МЕДИЦИНА, ФАРМАЦИЯ

Галанова В.Ю.

КОМПОНЕНТ «ОБРАЗ ТЕЛА». РЕЗУЛЬТАТЫ ПРОВЕРКИ ПСИХОМЕТРИЧЕСКИХ ПОКАЗАТЕЛЕЙ МЕТОДИКИ ИССЛЕДОВАНИЯ САМООТНОШЕНИЯ К ОБРАЗУ ФИЗИЧЕСКОГО «Я».....6

АРХИТЕКТУРА, СТРОИТЕЛЬСТВО

Воеводина А.И.

ПОВЫШЕНИЕ ЭФФЕКТИВНОСТИ ОРГАНИЗАЦИИ РЕКОНСТРУКЦИИ ЗДАНИЙ.....9

МАТЕРИАЛОВЕДЕНИЕ

Кленин А.Д., Ревин А.Д.

ОБРАБОТКА МЕТАЛЛА КОВКОЙ.....12

ИНФОРМАЦИОННЫЕ ТЕХНОЛОГИИ, ТЕЛЕКОММУНИКАЦИИ

Нижегородцева Д.О., Стативко Р.У.

РАЗРАБОТКА ДИЗАЙНА АДАПТИВНОГО ВЕБ-САЙТА С ПРИМЕНЕНИЕМ ФРЕЙМВОРКА BOOTSTRAP 4.....16

ПОЛИТОЛОГИЯ

Каталева К.В.

МЕЖДУНАРОДНЫЙ ТУРИЗМ В РОССИЙСКОЙ ФЕДЕРАЦИИ: СОСТОЯНИЕ, ПРОБЛЕМЫ, НАПРАВЛЕНИЯ РАЗВИТИЯ, ВНЕШНЕПОЛИТИЧЕСКИЕ АСПЕКТЫ....21

ФИЛОЛОГИЯ, ИНОСТРАННЫЕ ЯЗЫКИ, ЖУРНАЛИСТИКА

Григорян Н.Е., Лопатухина Т.А.

ФЕНОМЕН РЕКУРРЕНТНОСТИ КАК СИСТЕМООБРАЗУЮЩИЙ ПРЕЦЕДЕНТНЫЙ ПРИЗНАК ОБРАЗОВАТЕЛЬНОГО ДИСКУРСА29

Машиева Р.К.

РЕПРЕЗЕНТАЦИЯ КОНЦЕПТА «РАССТАВАНИЕ» ФРАЗОВЫМИ ЕДИНИЦАМИ36

Таджибоев Ш.Г., Бободжонова М.Х. НЕКОТОРЫЕ РАЗМЫШЛЕНИЯ О СТИХОТВОРЕНИИ ФАРЗОНЫ «ПРОЩАНИЕ ТЕМУРМАЛИКА».....	39
Цыбакова С.Б. МИФОЛОГИЧЕСКИЕ ПЕРСОНАЖИ В СКАЗОЧНЫХ ПОВЕСТЯХ Н. ВЕСЕЛОВСКОЙ «МАРЬЯ, ДАРЬЯ, НАСТЯ. ТРИ СЕСТРЫ (СКАЗКА ПРО СТАРИНУ)» И В. БАРЫШЕВА «УСПЕТЬ ДО ЗАКАТА».....	43

ЮРИСПРУДЕНЦИЯ

Тетерина Т.В., Мишарина А.М. ПРОБЛЕМЫ СОЦИАЛЬНОГО ОБСЛУЖИВАНИЯ ПОЖИЛЫХ ГРАЖДАН В СЕЛЬСКОЙ МЕСТНОСТИ	47
Фатуллаева А.Г. ПАТРОНАТНОЕ ВОСПИТАНИЕ В РОССИЙСКОЙ ФЕДЕРАЦИИ	51

ЭКОНОМИКА, ФИНАНСЫ

Курносов В.В. ОПЫТ УПРАВЛЕНИЯ МУНИЦИПАЛЬНЫМИ ЗАКУПКАМИ В ЧУДОВСКОМ МУНИЦИПАЛЬНОМ РАЙОНЕ НОВГОРОДСКОЙ ОБЛАСТИ.....	55
Ооль А.М. ИССЛЕДОВАНИЕ ПРОБЛЕМЫ СЕЗОННЫХ КОЛЕБАНИЙ СПРОСА НА УСЛУГИ РЫНКА СРЕДСТВ РАЗМЕЩЕНИЯ.....	58
Токушева Д.А. ПЛАН ЭКОНОМИЧЕСКОГО СОТРУДНИЧЕСТВА РОССИИ И ЯПОНИИ КАК ИНСТРУМЕНТ ПОСТРОЕНИЯ ДОВЕРИТЕЛЬНЫХ ОТНОШЕНИЙ	63

МЕНЕДЖМЕНТ, МАРКЕТИНГ

Можаровская А.Н. МЕТОДИЧЕСКИЙ ПОДХОД К КОМПЛЕКСНОЙ ОЦЕНКЕ ДЕЯТЕЛЬНОСТИ РУКОВОДИТЕЛЯ ОБРАЗОВАТЕЛЬНОГО УЧРЕЖДЕНИЯ	67
Наумова А.И., Яковлева А.О. СИСТЕМА МОТИВАЦИИ ПЕРСОНАЛА НА ПРИМЕРЕ ПАО «СБЕРБАНК».....	71
Серышев Р.В., Сенотов В.Н. ЭВОЛЮЦИЯ ТЕОРИИ ОГРАНИЧЕНИЯ СИСТЕМ ГОЛДРАТТА.....	75
Чебескова С.А., Яковлева А.О. СОВЕРШЕНСТВОВАНИЕ СИСТЕМЫ ЭЛЕКТРОННОГО ДОКУМЕНТООБОРОТА НА ПРИМЕРЕ СК СОГЛАСИЕ	81

ГОСУДАРСТВЕННОЕ И МУНИЦИПАЛЬНОЕ УПРАВЛЕНИЕ

Абзалилова Э.А., Афанасьева А.Ю., Каплун А.Д., Наумкина М.О. ДЕВИАНТНОЕ ПОВЕДЕНИЕ ГОСУДАРСТВЕННЫХ СЛУЖАЩИХ.....	86
Иванов Д.А., Ефремов А.А. СИСТЕМА ЗДРАВООХРАНЕНИЯ КАК СОЦИАЛЬНЫЙ ИНСТИТУТ.....	90
Карцева К.Г., Каткова В.А., Тупикова В.А. КОНФЛИКТ ИНТЕРЕСОВ НА ГОСУДАРСТВЕННОЙ СЛУЖБЕ КАК СОЦИАЛЬНЫЙ КОНФЛИКТ.....	94
Смолина В.А. ОСНОВНОЕ НАПРАВЛЕНИЕ РЕАЛИЗАЦИИ СТРАТЕГИИ ГОСУДАРСТВЕННОЙ НАЦИОНАЛЬНОЙ ПОЛИТИКИ В РОССИЙСКОЙ ФЕДЕРАЦИИ ДО 2025 ГОДА В ПЕНИТЕНЦИАРНЫХ УЧРЕЖДЕНИЯХ	98

ОБРАЗОВАНИЕ, ПЕДАГОГИКА

Мошкина Л.В. СМЫСЛОВОЕ ЧТЕНИЕ СОВРЕМЕННОЙ ДЕТСКОЙ ЛИТЕРАТУРЫ КАК ПУТЬ ДУХОВНО-НРАВСТВЕННОГО ВОСПИТАНИЯ ПОДРОСТКОВ	102
--	-----

ФИЗИЧЕСКАЯ КУЛЬТУРА И СПОРТ

Стратович А.С., Сметанин А.Г. СПОРТ – ОСНОВА ПСИХИЧЕСКОГО И ФИЗИЧЕСКОГО ЗДОРОВЬЯ ЧЕЛОВЕКА В ИНФОРМАЦИОННОМ ОБЩЕСТВЕ	105
--	-----

МЕДИЦИНА, ФАРМАЦИЯ

ГАЛАНОВА Влада Юрьевна

студентка лечебного факультета,

Пермский государственный медицинский университет им. ак. Е.А. Вагнера,
Россия, г. Пермь

*Научный руководитель – доцент кафедры психиатрии, наркологии и медицинской психологии Пермского государственного медицинского университета им. ак. Е.А. Вагнера
Жданова Светлана Анатольевна*

КОМПОНЕНТ «ОБРАЗ ТЕЛА». РЕЗУЛЬТАТЫ ПРОВЕРКИ ПСИХОМЕТРИЧЕСКИХ ПОКАЗАТЕЛЕЙ МЕТОДИКИ ИССЛЕДОВАНИЯ САМООТНОШЕНИЯ К ОБРАЗУ ФИЗИЧЕСКОГО «Я»

Аннотация. В статье отображены такие вопросы, как компонент «образ тела», структура компонента «образ тела». Рассмотрена методика исследования самооотношения к образу физического «Я», приведены результаты исследования по данной методике.

Ключевые слова: образ тела, МИСОФ – методика самооотношения к образу физического «Я».

Представление о своём физическом «Я» и осознание его эстетического эффекта являются одной из главных составляющих Я – концепции каждого человека. Положительная оценка собственного образа физического «Я» в сознании человека, а также в суждениях окружающих может качественно повлиять на позитивность его Я – концепции и, наоборот, отрицательная оценка приводит к снижению общей самооценки.

Образ тела – это «сложное комплексное единство восприятия, установок, оценок, представлений, связанных с телесной внешностью и функциями тела» [1].

Выделяют следующие составляющие образа тела:

1. То, как человек видит своё тело в зеркале и то, какая картинка собственного тела в мыслях;
2. То, чему человек придаёт значение из своей внешности (включая воспоминания, предположения о себе);
3. То, как человек чувствует своё тело, включая параметры роста, формы и веса;
4. То, как человек воспринимает и контролирует своё тело во время движения;

5. То, как человек чувствует себя в своём теле, но не то, что думает о нём.

В отличие от схемы тела, как интегрального физиологического сенсомоторного эквивалента тела в коре головного мозга, образом тела называют осознаваемое субъектом ментальное представленные о собственном теле.

Структура компонента «образ тела»

Приверженцы трёхкомпонентной структуры самосознания (когнитивный, эмоциональный, поведенческий) считают, что зачаточной формой самосознания является самоощущение, которое позволяет человеку выделять себя из окружающего мира. Самоощущение – это обобщенное чувство импульсов, возникающих в ходе взаимодействия с окружающей средой и идущих от различных органов тела [2]. Далее восприятие собственного тела складывается в представления о своём физическом «Я» или схему тела, являющуюся базисом для дальнейшего развития самосознания. Физическое «Я» или схема тела – «субъективный образ взаимного положения и состояния движения частей тела в пространстве. Этот образ формируется на основе информации о положении

тела и его частей в пространстве и состоянии движения органов. Как показывают исследования, схема тела простирается дальше физических границ тела и включает предметы, долго находящиеся с ним в контакте, например, одежду.

Позже у человека накапливаются представления о собственных психических процессах, психологических свойствах и чертах, о выполняемых им социальных ролях, появляется осознание что приводит к формированию социального и личностного «Я»-образов.

С помощью методики исследования самоотношения к образу своего физического «Я» можно оценивать анатомические, функциональные и социальные характеристики внешности в двух подсистемах самоотношения: системе самооценок и системе эмоционально-ценностного отношения. Полученные в ходе исследования результаты позволяют определить:

1. Уровень самооценок специфических элементов, входящих в характеристики образа физического «Я»;
2. Субъективную значимость для личности специфических элементов, входящих в характеристики;
3. Субъективную значимость каждой из характеристик;
4. Иерархию самооценок специфических элементов и характеристик образа физического «Я»;
5. Иерархию субъективной значимости специфических элементов и характеристик образа физического «Я».

Объекты и методы исследования

Нами была осуществлена проверка психометрических показателей среди 20 студенток ПГМУ им.ак. Е.А. Вагнера от 18 до 23 лет. В выборе отсутствуют юноши, так как мы брали женский вариант МИСОФ.

I. Анализ распределения и основных статистических показателей:

- Методика имеет нормальное распределение.
- Среднее значение показателей.

Диапазон между минимальным средним значением и максимальным средним значением:

- по шкале А = 2,5455 (макс.6,9091, мин.4,3636);
- по шкале Б = 2,9091 (макс.7,0909, мин.4,1818).

II. Анализ надежности

- Альфа Кронбаха по методике в целом = 0,982.
- Метод расщипления:
 - По шкале А = 0,975 (1 часть, 36 пунктов); 0,978 (2 часть, 36 пунктов);
 - По шкале Б = 0,972 (1 часть, 36 пунктов); 0,973 (2 часть, 36 пунктов).

Вывод: внутренняя согласованность и однородность пунктов по двум шкалам и методике в целом очень хорошая, следовательно, методика надежна.

Выводы

Первое, что бросается в глаза, это то, что при сравнении себя с другими значительно больше недовольств своим образом физического Я, чем при оценки такового с точки зрения значимости для самого себя, т.е. если бы не было сравнения с другими людьми, ты бы нравился себе больше.

Пункты «Фигура»: Вес и «Фигура»: если человек недоволен своим весом, то скорее всего в большей степени животом. Также люди, которые недовольны своим весом, критичны к своему телу, считают его безобразным, ощущают неловкость во время деятельности из-за внешности, им сложно принимать комплименты, и они в принципе не любят, когда на них обращают внимание.

«Я не люблю, когда на меня обращено внимание окружающих» в баллах при сравнении себя с другими, что вполне логично, так как при сравнении с другими недовольств собой больше, следовательно, считаешь, что другие заметят твои «недостатки» при сравнении с окружением. В шкале Б наиболее часто встретились пункты «Я не люблю, когда на меня обращено внимание окружающих» (7), – 10. «Мне сложно получать удовольствие от своей деятельности из-за того, что я испытываю неловкость в связи со своим внешним видом» (7) и – 4. Я избегаю ситуаций, в которых окружающие могут увидеть мой тело (например, посещение бассейна, пляжа и т.д.) (7).

Литература

1. Джемс, У. Психология // Психология самосознания. Под ред. Райгородского Д.Я. - Самара, 2000. С.7-34.
2. Белова И.М. Парфенов Ю.А. Сологуб Д.В. Нехвядович Э.А. Структурные и динамические характеристики компонентов самосознания. Системный подход // Фундаментальные исследования. – 2014. – № 3 (часть 3) – С. 620-628.

GALANOVA Vlada Yurievna

Student of Medical Faculty,

Perm State Medical University ac. E.A. Wagner of the Ministry of Health of Russia,
Russia, Perm

*Scientific adviser – Associate Professor, Department of Psychiatry, Narcology and Medical Psychology
Perm State Medical University ac. E.A. Wagner of the Ministry of Health of Russia
Zhdanova Svetlana Anatolevna*

**COMPONENT «BODY IMAGE». THE RESULTS OF THE VERIFICATION OF
PSYCHOMETRIC INDICATORS OF THE RESEARCH TECHNIQUE OF SELF-
RELATION TO THE IMAGE OF THE PHYSICAL «I»**

Abstract. *The article displays such questions as the component "body image", the structure of the component "body image". The technique of studying self-relation to the image of the physical "I" is considered, the results of research on this technique are presented.*

Keywords: *body image, MISOF – a technique of self-relation to the image of the physical "I".*

АРХИТЕКТУРА, СТРОИТЕЛЬСТВО

ВОЕВОДИНА Анастасия Ивановна

магистрант, Донской государственный технический университет,
Россия, г. Ростов-на-Дону

ПОВЫШЕНИЕ ЭФФЕКТИВНОСТИ ОРГАНИЗАЦИИ РЕКОНСТРУКЦИИ ЗДАНИЙ

***Аннотация.** Существующие проблемы в сфере контроля и организации строительного производства, а именно ремонтно-строительного, обусловлены, преимущественно, регулярным уменьшением масштабов и объемов строительства и реконструкции зданий, расширением капитальных вложений на реконструкцию и техническое перевооружение и повышением требований к качественным характеристикам возводимых объектов.*

***Ключевые слова:** реконструкция, экономическая целесообразность, эффективность.*

В связи с сокращениями Вооруженных Сил РФ высвобождается большое количество помещений различного назначения: казармы, общежития, учебные корпуса и другие административно-хозяйственные здания, предназначенные для проживания и обучения военнослужащих срочной службы. Большинство освобожденных помещений не эксплуатируется и находится в заброшенном и неохраняемом состоянии из-за нехватки средств на поддержание «лишних» зданий и сооружений в надлежащем техническом состоянии и на оплату коммунальных услуг.

Неблагоприятные климатические условия способствуют резкому увеличению темпов физического износа заброшенных зданий и, после 3-5 лет такой эксплуатации здание приходит в полную негодность. Очевидно, что если не провести реконструкцию сооружений, расположенных на территории военных городков МО РФ в ближайшее время, то этот нежилой фонд придется полностью демонтировать.

Для решения проблемы обеспечения военнослужащих жильем, предотвращения разрушения высвобождающихся помещений МО, сохранения системы капитального строительства МО в рыночных условиях необходима модернизация строительного производства, восстановление его объемов за счет проведения реконструкции зданий и сооружений, принад-

лежащих Министерству Обороны, для создания благоустроенного жилья в сочетании с новым строительством.

В настоящее время силами военно-строительных организаций уже проведена реконструкция большого числа объектов, но без применения современных методик оптимизации процесса реконструкции, методик оценки экономической эффективности и целесообразности ее проведения. В результате эффективность реконструкции снижается, но все-таки проведение реконструкции нежилых помещений МО РФ позволили многим военнослужащим и членам их семей получить комфортабельное жилье.

В связи с экономической целесообразностью Ленинградским военным округом разработана программа реконструкции пустующих административных зданий под жилье, в соответствии с которой запланировано выполнить реконструкцию нескольких объектов.

В проблематике анализа организационного уровня реконструкции зданий военных городков можно выделить основные задачи: оценка текущего организационного уровня реконструкции зданий и прогнозирование его повышения; определение возможных резервов для ликвидации выявленных отрицательных отклонений; формирование вариантов реше-

ний, обеспечивающих выполнение установленных задач.

Для построенного здания необходимо в течение всего срока службы производить расчет затрат на его эксплуатацию, которые составляют значительную долю в общей совокупности затрат. За весь срок службы здания эксплуатационные и ремонтные затраты в 5-6 раз превышают первоначальные единовременные затраты на его сооружение. При этом требования надежности и экономичности находятся в известном противоречии.

Экономический анализ производственно-хозяйственной деятельности по нескольким строительным предприятиям показал относительно низкий уровень рентабельности при проведении работ по реконструкции зданий и значительное превышение фактических сроков реконструкции над их плановыми значениями по всем объектам.

Очень важно, что в данной области строительного производства частыми являются ошибки проектных организаций, а также высокие затраты, связанные с привлечением большого количества трудовых ресурсов, чем в новом строительстве.

Проектирование и процесс реконструкции зданий являются определяющими стадиями инвестиционного цикла. Они охватывают 78 % всей продолжительности и 93 % капитальных затрат. Поэтому отсутствие слаженного взаимодействия проектировщиков и строителей, их организационно-экономическая разобщенность имеют ряд негативных последствий, которые нарушают технологическое единство проектирования и реконструкции зданий.

В результате разобщенности стадий инвестиционного цикла в настоящее время в строительном производстве реконструкции зданий отсутствует единая система планирования проектирования и строительства. Несмотря на то, что при соблюдении норм и правил, инструкций и стандартов по строительству не требуется согласования проектных решений, а допускаемые отклонения должны согласовываться только в одной инстанции в срок от 15 до 30 дней, анализ многолетней практики показывает, что со времени принятия решения до начала строительства проходит 3-5 лет. Стадия проектирования продолжается в среднем 2-3 года и стадия строительства – 3-5 лет. Проект же в условиях научно-технического прогресса устаревает уже через три года. Наибольшую ответственность за задержки

строительства объектов несут именно заказчики и проектные организации.

Поскольку проектирование реконструкции проводится задолго до начала работ и базируется на весьма приблизительных данных, то это негативно складывается на качестве проектно-сметной документации и, как следствие, на работе подрядных строительных предприятий. При проведении реконструкции зданий необходимо уделять большое внимание вопросам предпроектных и проектных работ еще и по той причине, что в отличие от нового строительства принципиальные организационные решения по реконструкции зданий принимаются уже на этих стадиях ремонтно-строительного производства.

Анализ схемы организации и этапов управления при проведении реконструкции позволяет выделить следующие основные этапы и типы предприятий, участвующих в проведении реконструкции:

Анализ технического состояния здания, на котором проводится реконструкция.

1. Разработка проектной документации.
2. Экономическая оценка проведения реконструкции.
3. Проведение подготовительных работ.
4. Выполнение строительных и монтажных работ.
5. Выполнение специальных работ.

Строительные предприятия активно участвуют в проведении реконструкции на 3-5 этапах проведения реконструкции. Логично полагать, что для более эффективной их работы имеет смысл создать специальные подразделения в составе строительных предприятий, специализирующиеся на разработке проектно-сметной документации по реконструкции зданий.

Поиск более эффективных форм организации всех этапов, составляющих инвестиционный цикл, является исключительно актуальным, поскольку именно они в значительной степени определяют эффективность использования инвестиций. Одним из вариантов такой организации является осуществление проектирования и строительства не последовательно, а параллельно с определенным их совмещением во времени в одном строительном предприятии. В этом случае строительное предприятие может выступать в качестве управляющего проектом, с которым заказчик заключает комплексный проектно-строительный контракт «под ключ» с обяв-

ленной стоимостью проекта. Такое строительное предприятие осуществляет управление проектом, организует проектирование и реконструкцию объекта, несет всю ответственность за судьбу проекта.

Формирование организационных структур управления подразделениями, обеспечивающих разработку проектной документации по проведению реконструкции зданий, состоит из решения двух локальных задач: формирование структуры проектных подразделений строительных предприятий; формирование структуры аппарата управления этими подразделениями.

Структура проектных подразделений должна состоять из минимального количества работающих, имеющих высокую квалификацию и опыт проведения проектных работ по реконструкции зданий, эти работники должны составлять костяк проектных подразделений строительных предприятий. Новые структуры должны наделяться существенно расширенными функциями, в первую очередь, прямой экономической самостоятельностью и ответственностью за результаты своей деятельности.

Переход к такой системе управления проектом предполагает сокращение инвестиционного цикла, прежде всего, за счет максимального совмещения во времени процессов проектирования объектов, подготовки производства и выполнения строительных и монтажных работ.

Таким образом, на основании проведенного исследования рентабельности производственно-хозяйственной деятельности строительных предприятий при реконструкции зданий и ее влияния на формирование строительных организационно-производственных систем предложена возможность и обоснована необходимость адаптации строительных предприятий к условиям проведения реконструкции зданий, которые определяются включением в состав строительного производства нового элемента - проектного бюро.

Исследования по обоснованию экономической эффективности введения проектных бюро в состав строительных предприятий для производства проектно-изыскательских работ (ПИР) по реконструкции зданий предлагается провести методом математического программирования.

Литература

1. Поляков П.И., Тарановская М.З., Кардаков М.С. Применение стереофотограмметрии в архитектурно-строительной практике. Л., 1964.
2. Руководство по применению фотограмметрических методов для составления обмерных чертежей инженерных сооружений. М.: ПНИИиС Госстроя СССР, 1984.
3. Щенков, А.С. Архитектурное наследие на рубеже XX и XXI веков. Проблемы реставрации и охраны наследия / А.С. Щенков. Л., 2014. 456 с.

VOEVODINA Anastasia Ivanovna
Master, Don State Technical University,
Russia, Rostov-on-Don

IMPROVING THE EFFICIENCY ORGANIZATION OF BUILDINGS RENOVATION

Abstract. *The existing problems in the sphere of control and organization of construction production, namely construction and repair due, mainly, regular reduction of the scope and volume of construction and reconstruction of buildings, expansion of capital investments for reconstruction and technical re-equipment and increase of requirements to quality characteristics to elevate objects.*

Keywords: *reconstruction, economic feasibility, efficiency.*

МАТЕРИАЛОВЕДЕНИЕ

КЛЕНИН Алексей Дмитриевич

студент, Самарский государственный технический университет,
Россия, г. Самара

РЕВИН Александр Дмитриевич

студент, Самарский государственный технический университет,
Россия, г. Самара

ОБРАБОТКА МЕТАЛЛА КОВКОЙ

Аннотация. В статье рассматриваются основные виды ковки, используемые в промышленности. Производится анализ качества металлов для ковки. Изучается их производство и применение.

Ключевые слова: ковка, поковка, сталь, заготовка, холодная ковка, горячая ковка.

Продукты из железа возникли на нашей планете вплоть до того, как человек обучился непосредственно осуществлять его из железосодержащих материалов. Находки археологов "говорят" об этом, то что еще в 5 тысячелетии вплоть до нашей эпохи в античном Египте, Шумерах также Индии использовались декорации из железа также наконечники для стрел существовали металлическими. Позднее во 4-3 тысячелетии с появления на свет Христа общество стало обучаться извлекать металл неестественно с железосодержащих материалов. Данное совершалось в Египте, Античной Анатолии, на Кавказе. Главным методом извлечения железа в давние времена считался кричный способ, при котором железосодержащая сырье перемешивалась с древесным углем также закладывалась в печь. В следствии выгорания угля выходила стальная заготовка, которую чистили от шлаков ковкой, выбивая примеси ударами молотов. Металл выходил малоуглеродистым благодаря невысокой температуре в горне. По этой причине доводилось неоднократно проковывать прокаливать крицу с углем с целью извлечения крепкой стали. В последующем с целью изготовления стали обучились использовать меха с целью подачи воздуха в печь, то что нарастило жар в печи вплоть до 1400 градусов согласно целисию также это предоставило выполнимость рас-

плавлять сплав вплоть до жидкого состояния. Ковка является производственным процессом, который включает формирование металла с помощью молотка, прессования или прокатки.

Ковка классифицируется в зависимости от температуры, при которой она выполняется — холодная, теплая или горячая ковка.

Процесс является экономически обоснованным с возможностью массового производства деталей и достижения определенных механических свойств в готовом продукте.

Перечислим виды ковки:

1. С содействием молотов пневматического, гидромеханического, парового вида;
2. Кустарная, при которой влияние на сплав непосредственное, молотом либо кувалдой.
3. Штампование, в которой элемент в период влияния на него берет на себя конфигурацию штампа.
4. Поковка – это продукты, получаемые в следствии ковки, в том числе полуфабрикаты.
5. Заготавливание, приобретенная ковкой, поковка, выделяется от готового элемента объемами также зачастую конфигурацией (рис. 1). План поковки оформляют на основе созданного конструктором чертежа готового элемента с учетом припусков, допусков также напусков.



Рис. 1. Схема размеров поковки: 1 – деталь; 2 – припуск; 3 – напуск; 4 – допуск

Допуск 4 возможное несоответствие с нарицательным объемом поковки, т. е. разница среди максимальным также минимальным ограничивающим объемом поковки. Допуск ставят на все без исключения масштабы поковки. Присутствие независимой ковке (кустарной также механической) сплав никак не урезан совершенно либо же урезан со одной стороны. Независимая металлообработка – это другой вариант штамповки: элемент деформируется легко, в отсутствии помещения ее во конфигурацию штампа. В дополнение данный метод применяется с целью увеличения свойства также структуры элемента, в то время это именуется проковкой. Уже после проковки соединение существенно изменяется в наилучшую сторону, он делается крепче также наиболее мелкозернистым это результат уничтожения больших кристаллов. Механическая металлообработка – это деформирование сплавов с поддержкой механических молотов либо гидравлических прессов, которые опускаются с большим весом вплотную вплоть до 5-ти тонн. Масса поковок уже после механическойковки имеют все шансы доходить 100 тонн и даже больше.

Ковка включает в себя формирование металла с помощью сжимающих сил, таких как удары молотком, прессование или прокатка.

Типичные металлы, используемые в ковке, включают углеродистую сталь, легированную сталь и нержавеющую сталь. Очень мягкие

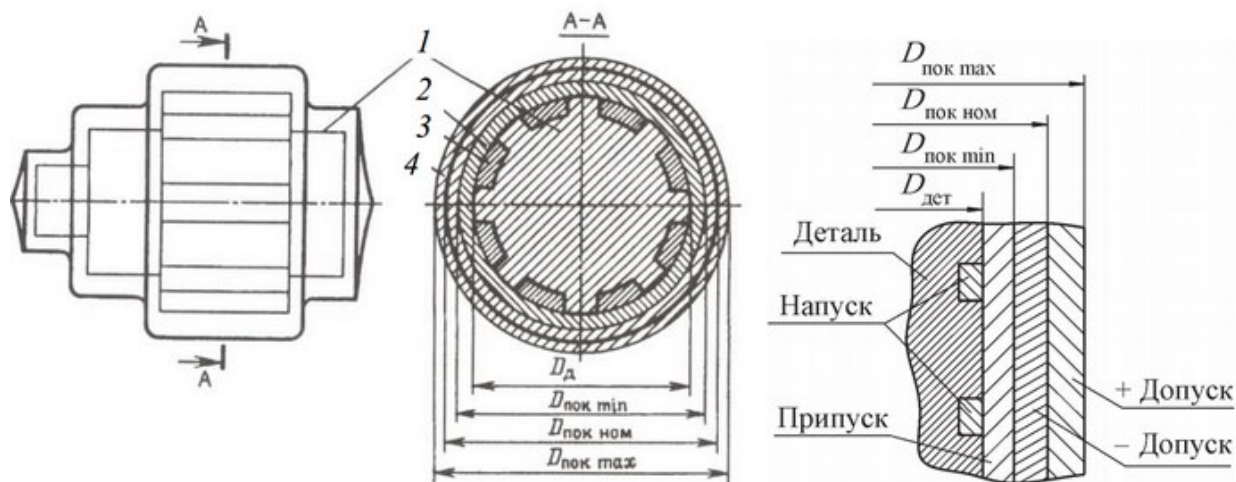
металлы, такие как алюминий, латунь и медь, также могут быть выкованы.

При подборе стали с цельюковки следует выделять внимание последующим ее характеристикам:

1. Содержание углерода. Данный коэффициент обязан пребывать во границах 0,25%;
2. Наименьшее число включений. Сплав обязан включать как можно поменьше включений, подобных равно как молибден, сера, хром также фосфор;

Следует остерегаться применения инструментальных также конструкционных сталей, таким образом равно как они весьма слабо поддаются ковке. Следует выделить, то что в наши дни как правило используют заводскими болванками при ковке, к которым принадлежат различные пруты круглого также прямоугольного разреза, но кроме того листовный сплав и пр. Такое освобождает от потребности выбирать металл также мастерить болванки без помощи других.

Технологическим процессомковки называется совокупность действий, которые связаны с трансформацией фигуры начальной болванки, ее состояния также качеств, но кроме того транспортированием с этапа поступления болванки в обработку вплоть до извлечения отделанной поковки. Технологическая процедураковки заключается из действий, также переходов, исполняемых в конкретной очередности.



Рис. 2. Последовательность операцийковки полого цилиндра из слитка:
 а – заготовка; б – отрубка донной и прибыльной части слитка; в – осадка и прошивка отверстия;
 г – раскатка на оправке; д – протяжка на длину 1 100 мм; е – протяжка средней части
 на диаметр 900 мм; ж – заковывание конца А

Далее рассмотрим процессковки.

1. Нагревание заготовки

Чем жестче сплав, тем больше она устремляется к кристаллизации и тем ниже жар, при которой она кристаллизуется. По этой причине уровень нагрева необходимо согласовать с твёрдостью стали.

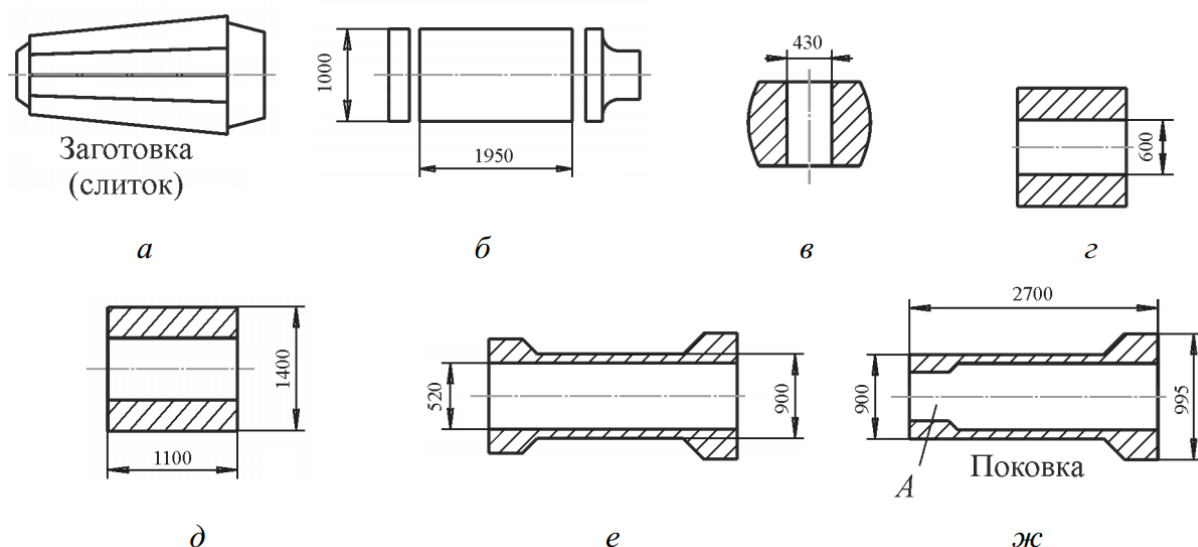
Мягкий сплав выносит ковку даже при сварочном жаре, приблизительно 1300°C;

Крепкую инструментальную сталь больше 1000°C ковать уже рискованно.

Для посредственных видов стали температура 1000°C абсолютно достаточна с цельюковки.

2. Обжимание заготовки

Стальная заготовка – это никак не одна непрерывная однородная фигура.

Она заполнена изнутри раковинами также пустотами разной фигуры и величины. Следовательно одновременно уже после выдачи заготовки из печи их уплотняют - ударами молотка обковывают заготовку вокруг, начиная от центра к нижнему окончанию заготовки, потом к верхнему, прибыльному. Это именуется "обжимкой болванки".

3. Заготовка

Заготавливание делается с целью того, чтобы уплотнить заготовку, также добавить ей в жестком виде требуемые размеры и сложения. Сложения также масштабы болванок и методыковки находятся в зависимости от типа изделий.

Заготовки по виду разделяются:

- на заготовку сплошных цилиндров,
- пустотелых цилиндров,
- колец,
- заготовку плоских вещей, и т. п.

4. Окончательная отделка

Процедураковки дает возможность приобрести детали с отличными механическими качествами с наименьшими потерями использованного материала. В данном процессе первоначальный использованный материал обладает сравнительно элементарной геометрией; он пластично деформируется в одной или нескольких операциях в продукт относительно сложной конфигурации.

Ковка как правило потребует сравнительно дорогостоящего прибора. Таким образом, процедура считается экономически заманчивой, если следует сделать огромное число элементов и/или, если механические качества, необходимые в готовом продукте, имеют все шансы быть полученными только лишь в ходековки.

Хотя ковка показывает продукт высшего качества по сравнению с другими процессами производства металла (литье, сварка, механическая обработка и т. д.), все еще есть некоторые дефекты, которые могут произойти, если надлежащая забота не будет принята в дизайне процессаковки, дефекты могут быть определены как недостатки, которые превышают определенные пределы.

Существует много недостатков, которые можно рассматривать как дефекты, начиная от тех, которые прослеживаются до исходных материалов, и заканчивая теми, которые вызваны одним из процессовковки или операциями послековки.

Литература

1. Кафка Л.В. Искусство обработки металла / Л.В. Кафка. - М.: Госиздат, 1984. 594 с.
2. Магия минералов, металлов и сплавов. М.: Москва, 1992. 588 с.
3. Семенов, Е.И. Ковка и штамповка. Справочник (том 3) / Е.И. Семенов, О.А. Ганаго, Л.И. Живов. - М.: [не указано], 1987. 282 с.
4. Флеров, А.В. Материаловедение и технология художественной обработки металлов / А.В. Флеров. М.: В. Шевчук, 2001. 288 с.

KLENIN Alexey Dmitrievich

Student, Samara State Technical University,
Russia, Samara

REVIN Alexander Dmitrievich

Student, Samara State Technical University,
Russia, Samara

METAL FORGING

Abstract. *The article discusses the main types of forging used in industry. An analysis of the quality of metals for forging. Their production and application are being studied.*

Keywords: *forging, forging, steel, billet, cold forging, hot forging.*

ИНФОРМАЦИОННЫЕ ТЕХНОЛОГИИ, ТЕЛЕКОММУНИКАЦИИ

НИЖЕГОРОДЦЕВА Дарья Олеговна

магистрант,

Белгородский государственный технологический университет имени В.Г. Шухова,
Россия, г. Белгород

СТАТИВКО Роза Усмановна

доцент кафедры «Информационных технологий», кандидат технических наук,
Белгородский государственный технологический университет имени В.Г. Шухова,
Россия, г. Белгород

РАЗРАБОТКА ДИЗАЙНА АДАПТИВНОГО ВЕБ-САЙТА С ПРИМЕНЕНИЕМ ФРЕЙМВОРКА BOOTSTRAP 4

Аннотация. В данной статье рассматривается понятие адаптивного дизайна в процессе создания веб-сайта. Выявляется суть фронт-энд фреймворков их разновидностей, так же описан подробный анализ фреймворка Bootstrap. Делается вывод, что фреймворки Bootstrap и ему подобные делают процесс веб-разработки более простым и облегчают разработку адаптивного дизайна веб-сайта.

Ключевые слова: фреймворк, фронтэнд, верстка, адаптивный дизайн, веб-разработка.

Введение

С распространением портативных устройств связи и мобильного интернета, наблюдается активный переход пользователей от компьютеров к мобильным устройствам. В настоящее время более 5 миллиардов человек на планете имеют собственный смартфон. Этот факт является важным условием для компаний, которые имеют свой собственный сайт в интернете. Корпорации разрабатывающие новые телефоны, планшеты компьютеры регулярно выпускают на рынок новые модели, что создает дополнительные трудности для веб-разработчиков. Теперь для оптимальной работы компании необходимо, чтобы сайт был одинаково удобен в использовании с разных устройств. Процесс создания дизайна такого сайта называется адаптивный дизайн.

На данный момент самым популярным HTML, CSS, и JS фреймворком для разработки адаптивных и мобильных веб-проектов является Bootstrap.

Основная часть

Адаптивный дизайн – это способ верстки, при котором ширина макета трансформируется под ширину устройства, что обеспечивает успешное восприятие на различных устройствах [1, с.9].

Понятие "адаптивный веб-дизайн" было введено Итаном Маркоттом в 2010 году [2.с.10]. Он свел воедино три уже существовавшие на тот момент технологии (гибкий макет на основе сетки, подстраиваемые по размеру изображения и элементы мультимедиа, а также медиа запросы) в единый унифицированный подход, который он назвал адаптивным веб-дизайном.



Рис. 1. Отображение содержания веб сайта на разных устройствах

Макет сайта состоит из блоков, на смартфонах и планшетах блоки должны располагаться вертикально (рис.1), на ноутбуках блоки располагаются горизонтально.

Принципы адаптивного дизайна:

Сначала проектируется дизайн для мобильной версии сайта, на этом этапе необходимо передать основную идею с использованием одной колонки, для этого необходимо отсеять второстепенную информацию и выделить главную.

Используется принцип mobile first его основные плюсы:

- В первую очередь пользователь видит важное содержание страницы, главную информацию
- Пользователь получает быструю загрузку страниц даже при низкой скорости подключения.
- Экономия интернет трафика
- Интерфейс становится удобным для навигации в мобильном экране.
- Благодаря этому принципу сайт попадает в топ Google поиска.

Так же во время проектирования адаптивного дизайна сайта используются гибкие изображения (ширина изображения может быть любой, при условии, что она не выступает за границы содержащего его контейнера), сетки и медиа запрос, для создания максимально удобного в использовании веб-сайта.

Основная цель этих способов дизайна - создание веб-страниц, которые бы подстраивались под размеры экрана устройства пользователя и отображали соответствующее содержимое для максимального удобства пользователя.

Фреймворк – это платформа, библиотека, сборник определённых правил. Фреймворк предоставляет уже встроенные классы для ра-

боты с формами, элементами и т.д. Всё это легко использовать, а их работоспособность гарантирована самим фреймворком.

Адаптивные фреймворки способны не только значительно ускорить процесс создания адаптивного веб-дизайна, но и добавить другие опции на сайт, например модальные окна, off-canvas меню и др.

Гибкость является необходимым условием для любого веб сайта, а значит перед каждым разработчиком стоит задача подобрать адаптивный Фреймворк, который сделает процесс верстки проще и удобней.

Фреймворки делятся на два вида – бек-энд Фреймворки и фронт-энд Фреймворки. Фронт-энд фреймворки используются для создания пользовательского интерфейса, бэк-энд фреймворки используются для создания программно-административной части.

Front-end разработка — это создание клиентской части сайта. Front-end разработчик занимается версткой шаблона сайта и созданием пользовательского интерфейса. У каждого front-end специалиста есть свои наработки, которые он хранит в виде framework. Многие разработчики в работе пользуются популярными framework-ами, такими как: Twitter, Bootstrap, Foundation 3, Compass.

Bootstrap – один из самых распространённых фреймворков, который обладает обширной базой возможностей и функционала, им могут пользоваться даже начинающие разработчики.

Bootstrap – это фреймворк, набор HTML+CSS инструментов и шаблонов для более эффективного и быстрого создания веб-сайтов.

Bootstrap изначально создавался для внутреннего использования компанией Twitter с рабочим названием Twitter Blueprint, но в ито-

ге был опубликован в открытый доступ и стал хорошим набором инструментов для front-end разработки под названием "Bootstrap". Он построен по принципу mobile first о котором мы говорили ранее, веб сайт будет автоматически масштабироваться под разные устройства.

Система сеток Bootstrap 4 использует контейнеры, ряды и колонки, чтобы удобно располагать содержимое. Bootstrap реализован с помощью флексбокса и полностью адаптивен. Система макета сетки состоит из двумерной структуры (строки и столбцы), которая служит для организации содержимого веб сайта. Благодаря флексбоксу колонки сетки без установленного атрибута «ширина» автоматически получают равную ширину. Например, четыре

экземпляра класса .col-sm автоматически (на малых контрольных точках) получают ширину одной колонки = 25%. Подробнее смотрите раздел Автоматическое расположение с помощью колонок. Ширина колонок width задана в процентах, что позволяет колонкам быть гибкими и изменять размер относительно их родительского элемента.

Параметры сеток

Bootstrap использует em и rem для задания большинства размеров, а пиксели px – для «брейкпойнтов» сетки и ширин контейнеров. Это происходит потому, что ширина зоны видимости на каждом устройстве измеряется в пикселях и не изменяется с размером шрифта.

	Extra small <576px	Small ≥576px	Medium ≥768px	Large ≥992px	Extra large ≥1200px
Максимальная ширина контейнера	None (auto)	540px	720px	960px	1140px
Префикс класса	.col-	.col-sm-	.col-md-	.col-lg-	.col-xl-
Число колонок	12				
Ширина отступа	30px (15px с каждой стороны столбца)				
Может быть вложенным	Да				
Упорядочивание колонок	Да				

Рис. 2. Размеры сетки Bootstrap для разных устройств

Сетка в Bootstrap является одним из наиболее важных компонентов структуры,

она служит основой для создания всего макета.



Рис. 3. Схема макетов сетки в Bootstrap

Сетка Bootstrap 4 состоит из:

- обёрточных контейнеров (элементов с классом container и container-fluid);
- рядов (элементов с классом row);
- адаптивных блоков (элементов, имеющих один или несколько классов, равных col или начинающихся с col).

Все эти части сетки – это обычные HTML элементы, к которым просто добавлены определённые классы.

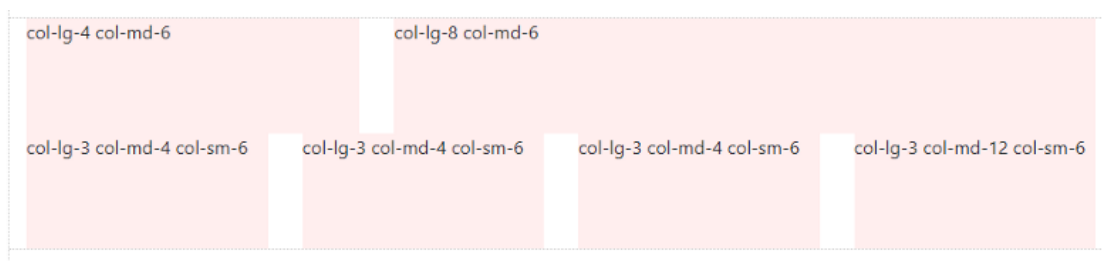

Рис. 4. Изменение сетки Bootstrap на устройствах с разным экраном

Сетка Bootstrap обычно состоит из 12 полей, на рисунке ниже отображено, как изменяется сетка в соответствии с размером экрана приложения. На больших устройствах содержимое сайта представляется в виде 4 столбцов и трех строк, затем, в зависимости от уменьшения диаметра экрана количество столбцов уменьшается, так на устройствах среднего

размера отображается макет из трех колонок, в котором 3 столбца и 4 строки. В макетах телефонных устройств отражается один столбец и 12 строк.

В Версии Bootstrap были выпущены некоторые обновления. Основные параметры сетки приведены в таблице ниже:

Таблица

	Extra small	Small	Medium	Large	Extra large
Размер колонки	До 576 px	576-768 px	768-992 px	992-1200 px	От 1200 px
Максимальная ширина контейнера	-	540	720	960	1140
Название класса	.col-	.col-sm-	.col-md-	.col-lg-	.col-xl-

В сетку добавлен новый размер –col-xl, который теперь заменяет значение col-lg. Таким образом, все обозначения классов переместились на один уровень ниже. Кроме того, исчезла последняя аббревиатура у класса col-xs, теперь он пишется, как просто col- с дефисом на конце.

К уже имеющимся функциям:

- система макета сетки;
- пользовательские элементы форм;
- типографика (иконки, встроенные функции для отображения изображений);
- плагины javascript;
- компоненты.

Добавился новый класс col, который можно использовать для создания колонок одинаковой ширины.

В прежних версиях сетка Bootstrap использовала метод Float, однако теперь она базируется на технологии FlexBox. Преимущество такого решения состоит в том, что если раньше при контенте разного объёма блоки отличались по высоте, то теперь при разной длине текста, колонки будут иметь одинаковую высоту. Из-за этого оформление портала смотрится более стильно.

В полной сборке Bootstrap содержатся описания шрифтов, сетки, стилей веб-элементов. Если точный стиль сайта еще не определён, можно воспользоваться полноц сборкой. Мож-

но использовать любой из компонентов Bootstrap, а также добавлять свои собственные. На данный момент десятки тысяч сайтов, построенных на Bootstrap используют свой собственный дизайн.

Вывод

В ходе исследования было выяснено, расширение вариации устройств, используемых пользователями, изменило логику построения веб сайтов. В связи с появлением новых разнообразных размеров экранов понадобилось создавать оптимальное отображение содержания веб сайтов на них. Адаптивный сайт является необходимым условием для поддержания работы компании, которая внимательно относится к своим пользователям, и заботится об удобстве взаимодействия с сайтом. В связи с появлением запросов веб программистов, появились специальные возможности в виде фреймворков, которые помогают облегчить разработку веб-сайта и получить готовые решения, без дополнительной работы с дизайнером.

Одним из основных преимуществ Bootstrap является поддержка способа верстки сайта mobile first, которая учитывает тот факт, что веб сайт будут использовать пользователи мобильных и других устройств. Bootstrap позволяет использовать несколько шаблонов для быстрого запуска веб-сайта, а также способен

модифицироваться, так как используется таблица стилей CSS. Благодаря этому, он становится все более популярным и хорошо известным среди разработчиков и веб – дизайнеров.

Литература

1. RESPONSIVE WEB DEVELOPMENT USING THE TWITTER BOOTSTRAP FRAMEWORK. - Турку, 2015 -М.К. Шах.
2. Отзывчивый веб-дизайн – Москва 2012 –Итан Маркотт.
3. Адаптивный дизайн URL: <https://developers.google.com/search/mobile-sites/mobile-seo/responsive-design?hl=ru> (дата обращения: 24.12.2019)
4. ТОП-10 фреймворков для веб-разработки в 2019 URL: <https://proglib.io/p/web-frameworks-2019/> (дата обращения 22.12.2019)
5. Bootstrap URL: <https://getbootstrap.com/> (дата обращения 19.12.2019)

NIZHEGORODTSEVA Daria Olegovna

Master student, Belgorod State Technological University named after V.G. Shukhov, Russia, Belgorod

STATIVKO Roza Usmanovna

Associate Professor of the Department of Information Technology, Belgorod State Technological University named after V.G. Shukhov, Russia, Belgorod

ADAPTIVE WEBSITE DESIGN DEVELOPMENT USING THE BOOTSTRAP 4 FRAME

Abstract. This article discusses the concept of adaptive design in the process of creating a web site. The essence of the front-end frameworks of their varieties is revealed, a detailed analysis of the Bootstrap framework is also described. It is concluded that the Bootstrap framework and the like make the web development process simpler and facilitate the development of responsive website design.

Keywords: framework, frontend, layout, responsive design, web development.

ПОЛИТОЛОГИЯ

КАТАЛЕВА Кристина Вячеславовна

соискатель учёной степени кандидата политических наук,
Киргизско-Российский Славянский университет,
Киргизская Республика, г. Бишкек

МЕЖДУНАРОДНЫЙ ТУРИЗМ В РОССИЙСКОЙ ФЕДЕРАЦИИ: СОСТОЯНИЕ, ПРОБЛЕМЫ, НАПРАВЛЕНИЯ РАЗВИТИЯ, ВНЕШНЕПОЛИТИЧЕСКИЕ АСПЕКТЫ

***Аннотация.** В статье проанализировано состояние международной туристической сферы России. В частности, рассмотрена имеющаяся правовая и институциональная база международного туризма, приведены статистические показатели сферы туризма в России за последние пять лет. Обосновано, что туристические возможности государства имеют огромный потенциал, который положительно влияет на развитие международных связей страны. Показано, что наиболее перспективным направлением развития международного туризма в стране является реализация совместных программ, обеспечивающих туристические потоки между странами – членами Евразийского экономического союза.*

***Ключевые слова:** Российская Федерация, межгосударственное сотрудничество, международный туризм, Евразийский экономический союз, евразийское пространство.*

Актуальность политологического исследования международного туризма в Российской Федерации (РФ) обусловлена всё более активным использованием этого инструмента в решении важных политических и экономических задач.

В частности, в условиях жестких экономических санкций и сужения поля взаимодействия РФ с другими странами международный туризм остается сферой, в которой Россия осуществляет эффективное межгосударственное сотрудничество. Проведенные в последние годы крупнейшие международные мероприятия – зимние Олимпийские игры, чемпионат мира по футболу, Фестиваль молодёжи и студентов, студенческие универсиады – свидетельствуют о том, что меры, предпринимаемые руководством РФ, направленные на увеличение показателей рейтинга страны в международных туристских индексах, способствует росту её общего авторитета на международной арене.

Актуально рассмотрение международного туризма в контексте реализации евразийского интеграционного проекта. Формирование об-

щего рынка туристических услуг государств Евразийского экономического союза (ЕАЭС) предполагает согласование на законодательном уровне подходов России и других стран-участниц к регулированию туристской сферы, создание институциональной базы межгосударственного сотрудничества, обмен информацией, что в целом повышает уровень доверия между государствами-участниками ЕАЭС.

Актуально исследование влияния международного туризма на решение внутренних социально-экономических проблем (создание дополнительных рабочих мест, повышение уровня жизни населения, расширение основных направлений экспорта государства и т.д.), которые выступают факторами политической стабильности государства.

Развитие международного туризма помогает «укреплять гуманитарные и экономические связи между государствами, открывать новые возможности для общения и дружбы между гражданами разных стран» [1], поэтому актуально исследование форм и механизмов расширения таких возможностей.

Правовые основы государственного регулирования туристской деятельности в РФ закреплены в следующих нормативно-правовых актах: Конституция РФ [2], закон «Об основах туристской деятельности в РФ» [3], Указы Президента РФ «О дополнительных мерах по развитию туризма в РФ и об упорядочении использования государственной собственности в сфере туризма» [4], «О реорганизации и развитии туризма в РФ» [5], целевая программа «Развитие внутреннего и въездного туризма в Российской Федерации на 2019 – 2025 гг.» [6], «О Стратегии развития туризма в России до 2035 года» [7] и др.

Основным актором осуществления государственной политики в сфере международного туризма является Федеральное агентство по туризму Министерства экономического развития России. В его компетенцию входит: реализация приоритетных направлений государственного регулирования туристской деятельности в РФ, формирование и ведение еди-

ного федерального реестра туроператоров; стратегическое планирование в сфере туризма по вопросам, отнесенным к ведению РФ в части сферы ведения Агентства; информационное обеспечение туризма, включая содействие в создании и функционировании туристских информационных центров, систем навигации и ориентирования в сфере туризма; создание и обеспечение благоприятных условий для развития туристской индустрии в РФ; содействие в организации профессионального обучения по программам подготовки специалистов в сфере туризма в соответствии с законодательством РФ и др. [8].

Международный туризм имеет стабильные перспективы превратиться в высокодоходную отрасль народного хозяйства России. На рисунке 1 представлена динамика прямого вклада индустрии туризма в валовый внутренний продукт (ВВП) страны за последние десять лет [9].



Рис. 1. Прямой вклад индустрии туризма в ВВП (в % соотношении) в период 2009 – 2018 гг.

Увеличение вклада международного туризма в дальнейший рост ВВП России зависит от туристической привлекательности страны, которая обусловлена её историко-культурным наследием, включающим: известные музеи, музеи-заповедники, национальные парки, исторические города и поселения. Особое воздействие на развитие туристической отрасли страны оказало присоединение Крыма к России в 2015 году. Популяризация Крымского полуострова и ежегодный поток туристов, приезжающих на отдых, обеспечивается, прежде всего, улучшением материально-технической инфраструктуры, эффективным ценообразованием, транспортной доступностью и другими факторами.

Вместе с тем, несмотря на богатейший туристический потенциал России, можно отметить некоторые проблемы, которые связаны со следующими аспектами: отсутствие каче-

ственной инфраструктуры для рекреации; высокая стоимость проживания в отелях, гостиницах; отсутствие некоторых услуг для организации отдыха, например, зимнего отдыха; недостаток объема инвестиций в туристскую отрасль; недостаток квалифицированной рабочей силы в сфере туризма; несовершенство законодательной базы и др. [10].

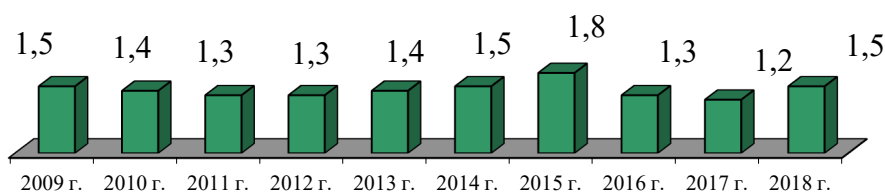
Президент России В.В. Путин в выступлении на 23-й сессии Генассамблеи Всемирной туристской организации в сентябре 2019 г. отметил: «Для нас важно многократно усилить социально-экономическую отдачу от туризма. Это и налоговые поступления, и новые рабочие места, развитие образования и предпринимательства, решение экологических, инфраструктурных вопросов» [1].

Вопросы снятия инфраструктурных ограничений развития туризма и максимально полного использования потенциала субъектов

РФ для удовлетворения потребностей различных категорий российских граждан в активном и полноценном отдыхе, укреплении здоровья, приобщении к культурным ценностям, а также в целях патриотического воспитания молодого поколения страны, являются важными направлениями государственной политики регионального развития РФ [11]. В этом же документе говорится, что развитие международного (въездного) туризма является од-

ним из перспективных путей решения поставленной Президентом России В.В. Путиным задачи по увеличению доли несырьевого экспорта в общем объеме экспорта страны.

Для анализа текущего состояния международного туризма в РФ обратимся к статистическим данным. Так, число въездных туристских поездок за последние пять лет представлено в таблице 1 [12].

Таблица 1

**Число въездных туристских поездок иностранных граждан в Россию
в период 2014 – 2019 гг. (тыс. поездок)**

2014 г.	2015 г.	2016 г.	2017 г.	2018 г.	2019 г.
25438	26852	24571	24390	24551	19064

Динамику приведенных данных, характеризующих число туристских въездов на терри-

торию РФ можно продемонстрировать посредством графического изображения (рис. 2).



Рис. 2. Динамика показателей въездного туризма в Россию в период 2014 – 2019 гг.

Как видно из приведенных выше показателей, характеризующих число въездных туристских поездок в РФ, иностранный туристский поток в РФ имеет неоднородную направленность: в период 2016-2017 гг. наблюдается снижение данного показателя. По оценке специалистов, подобная негативная ситуация связана, прежде всего, со следующими факторами: ухудшение мировой геополитической

обстановки; введение зарубежными странами экономико-политических санкций в отношении РФ; национальный экономический кризис; ослабление позиций национальной валюты; запрет на организацию туристических туров в Египет и Турцию [13].

В свою очередь число выездных туристских поездок, осуществляемых гражданами РФ, представлено в таблице 2 [12].

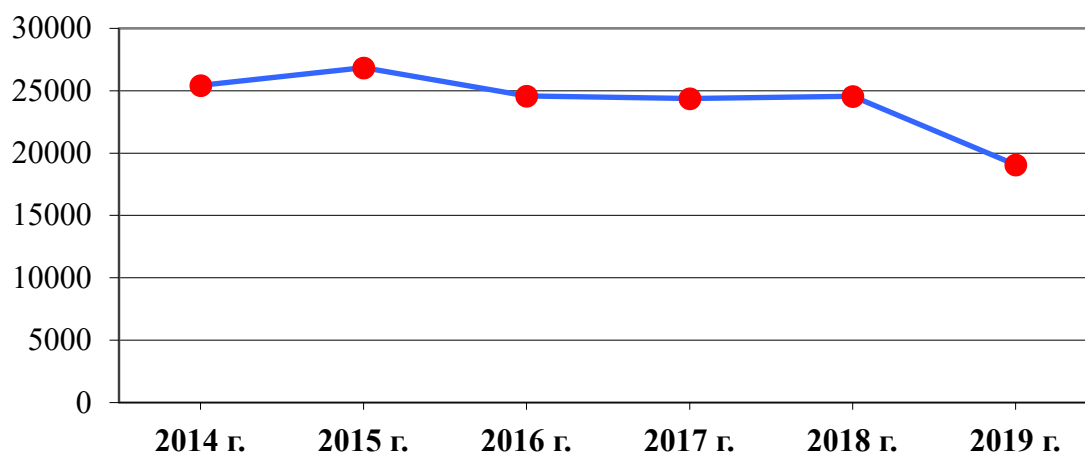
Таблица 2

**Число выездных туристских поездок граждан России в зарубежные страны
в период 2014 – 2019 гг. (тыс. поездок)**

2014 г.	2015 г.	2016 г.	2017 г.	2018 г.	2019 г.
42921	34390	31659	39629	41964	35200

Динамика выездного туризма граждан РФ в рассматриваемый период продемонстрирова-

на на рисунке 3.



Рис. 3. Динамика показателей выездного туризма граждан России в зарубежные страны в период 2014 – 2019 гг.

Как видно из приведенного графика резкое снижение числа выездов граждан РФ в страны ближнего и дальнего зарубежья в 2015 и 2016 гг. также объясняется сложной ситуацией на мировой арене, кризисом национальной экономики и др. При этом в 2017-2018 гг. в связи с постепенным восстановлением мировой политической ситуации, оживлением экономических процессов, преодолением кризисных моментов выездной туристский поток граждан РФ набирает свои обороты.

Если рассматривать структуру выездного туристского потока граждан РФ (число поездок) в страны дальнего зарубежья в 2018 г., то по официальным данным Пограничной службы ФСБ РФ, наиболее популярными странами для граждан РФ стали [14]: Турция (5,9 млн.), ФРГ (1,4 млн.), Таиланд (1,2 млн.), Италия (1,1 млн.), Испания (1 млн.), ОАЭ (966 тыс.), Кипр (867 тыс.), Греция (839 тыс.), Тунис (632 тыс.), Вьетнам (556 тыс.). В свою очередь лидерами среди стран ближнего зарубежья стали [14]: Абхазия (4,4 млн.), Казахстан (2,9 млн.), Украина (2,2 млн.), Грузия (1,2 млн.), Азербайджан (748 тыс.), Молдова (230 тыс.), Армения (434 тыс.), Южная Осетия (420 тыс.), Киргизстан (239 тыс.), Узбекистан (154 тыс.), Таджикистан (118 тыс.), Туркменистан (24 тыс.).

Россия является членом более 300 различных международных организаций [15]. При этом сотрудничество в сфере туризма осуществляется в рамках всемирной туристической организации (ЮНВТО), организации ООН по науке, образованию и культуре (ЮНЕСКО), Совета государств Баренце-

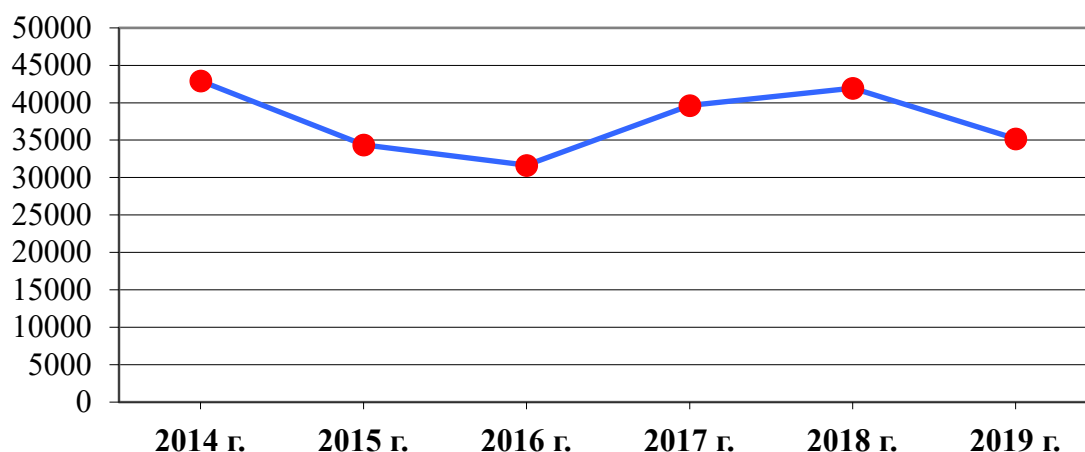
ва/Евроарктического региона (СВЕР), Ассоциации БРИКС, Организации Черноморского экономического сотрудничества (ЧЭС), Организации экономического сотрудничества и развития (ОЭСР), Диалогового партнерства Россия – Ассоциация государств Юго-Восточной Азии (АСЕАН), Азиатско-Тихоокеанского экономического сотрудничества (АТЭС), Содружества Независимых Государств (СНГ), Шанхайской организации сотрудничества (ШОС) и ЕАЭС, к основным целям которых помимо совместного обеспечения и поддержания мира, сотрудничества в различных сферах экономики, политики, культуры и образования, относится содействие эффективному развитию туризма [16].

Россия подала заявку на проведение Всемирного дня туризма в 2022 г., под эгидой Всемирной туристской организации она собирается открыть Международный центр туризма [17].

Возникают и другие новые формы международного сотрудничества в сфере туризма. Например, в октябре 2019 г. в г. Санкт-Петербурге подписано Соглашение о создании Евразийского института туризма и конгрессно-выставочной деятельности между университетами и организациями туристской сферы России, Латвии, ФРГ и Киргизстана [18].

По мнению автора, значимым фактором развития международного туризма в РФ стало членство в ЕАЭС. В соответствии с Договором о ЕАЭС в странах-участниках обеспечивается свобода движения товаров, услуг, капитала и рабочей силы [19]. Им же предусматривается

проведение скоординированной, согласованной или единой политики в отраслях в том числе в сфере туристской индустрии. В ст. 27 Договора о ЕАЭС содержится положение о создании и функционировании свободных экономических зон в целях развития туризма, транспортной инфраструктуры и санитарно-курортной сферы [19].

В 2018 г. на заседании Высшего Евразийского экономического совета в Санкт-Петербурге была принята Декларация о дальнейшем развитии интеграционных процессов в рамках ЕАЭС, приоритетными целями которой является «предоставление гражданам возможностей не только свободно работать, но и учиться, путешествовать в рамках государств – членов ЕАЭС, расширять экономическое сотрудничество в области туризма в целях обеспечения для граждан государств – членов ЕАЭС доступности современных достижений в данной сфере» [20].

Выгодные условия сотрудничества стран в рамках ЕАЭС (снижение цен на товары и услуги, увеличение национального благосостояния, привлечение инноваций и технологий, увеличение объема ВВП и др.) безусловно, оказывают свое положительное воздействие и на организацию и развитие сферы туризма: расширение туристского сектора и предлагаемых туристских продуктов, привлечение иностранного капитала, создание дополнительных рабочих мест и т.д.

Для того чтобы туристический комплекс стран ЕАЭС оказывал положительное действие на интеграционные процессы на евразийском пространстве, национальные правительства стран – участниц должны направлять скоординированные усилия на развитие международной туристической инфраструктуры с расчетом на взаимный обмен туристическими потоками своих стран.

В целях более детального изучения особенностей развития международного туризма в России в рамках ЕАЭС и дальнейших ее перспектив, по мнению автора, целесообразно рассмотреть факторы, способствующие выезду граждан РФ в страны ЕАЭС, а также факторы, сдерживающие туристический поток.

Так, большинство российских граждан, выезжающих в страны ЕАЭС с целью отдыха, руководствуются такими факторами как облегченный таможенный контроль; отсутствие въездных виз; ценовая доступность авиаперелетов; отсутствие языкового барьера; благо-

приятные климатические условия; наличие большого числа туристских объектов.

В свою очередь низкий объем туристского потока в страны ЕАЭС объясняется следующими факторами: разрыв культурных, социально-экономических связей между странами бывшего Советского Союза; нестабильность политической обстановки; высокие цены на туристские продукты и объекты; несовершенство туристской инфраструктуры и др.

Евразийское пространство является туристическим регионом с потенциально высокими международными туристическими потоками, и сегодня очевидна перспективность развития данной отрасли в рамках сотрудничества стран-ЕАЭС, а грамотная стратегия в сфере развития единого рынка туристических услуг ЕАЭС может не только способствовать увеличению темпов интеграции, но и оказать положительное воздействие на комплексный экономический рост объединения, что является особенно актуальной задачей Союза в неблагоприятных политико-экономических условиях.

Анализ текущего состояния международного туризма РФ позволил автору данной работы сформулировать некоторые выводы.

Государственными органами предпринимаются значительные попытки реформирования и совершенствования национального законодательства в области регулирования туристической отрасли. В период 2004 – 2019 гг. приняты или внесены изменения в «Положение о Федеральном агентстве по туризму», «Правила оказания услуг по реализации туристского продукта», принята «Стратегия развития туризма в России до 2035 года» [21], проблемы привлечения туристов отражены в национальном проекте «Международная кооперация и экспорт», рассчитанном до 2024 г. [22] и др.

В выступлении на 23-й сессии Генассамблеи Всемирной туристской организации Президент РФ В.В. Путин заявил: «Мы будем ещё более эффективно оказывать этой отрасли государственную поддержку, укреплять конкурентоспособность туристического рынка, внедрять самые передовые сервисы, созвучные прорывной технологической цифровой эпохе» [1].

Возникают новые практики совершенствования международного туристского рынка. Например, в период проведения Чемпионата мира по футболу была предложена новая си-

стема предоставления электронных виз [23]. Основываясь на этой практике, в Санкт-Петербурге и Ленинградской области с первого октября 2019 г. запустили систему электронных виз и упрощенных визовых процедур для граждан из 53 стран, в том числе и государств Европейского Союза. Власти ожидают, что облегчение визового режима приведет к росту турпотока из-за рубежа до шести млн. чел. в год [24].

В ходе заседания Совета по развитию физической культуры и спорта в марте (Москва) и в октябре 2019 г. (Нижний Новгород) под председательством Президента РФ В.В. Путина одной из тем для обсуждений стали участие РФ в международных спортивных и туристских проектах, нынешнее состояние спортивной и туристической отраслей в РФ и их будущее на международных площадках, в том числе союзных организаций (прежде всего, ЕАЭС) [25]. Губернатор Приморского края О.Н. Кожемяко отметил, что «регулярное проведение массовых стартов будет способствовать развитию внутреннего и международного спортивного туризма» [25].

Осуществляемые меры отразились на Международном рейтинге «Индекс конкурентоспособности сектора путешествий и туризма», который может рассматриваться как интегральная оценка состояния отрасли в РФ и демонстрирует улучшение показателей туристической сферы России (2019 г. – 39 место; 2017 г. – 43 место) [26].

В период 9-13 сентября 2019 г. впервые в истории России в Санкт-Петербурге состоялась 23-й сессия Генассамблеи Всемирной туристской организации, Генеральный секретарь которой З. Пололикашвили констатировал: «Я уверен, что после серии масштабных международных событий, прошедших в России за последние годы, наша Ассамблея – логичное продолжение истории, связанной с туризмом. Это, несомненно, поменяет имидж России и повысит ее привлекательность для туристов» [27].

Литература

1. Обращение Президента России В.В. Путина к участникам 23-й сессии Генассамблеи Всемирной туристской организации. 11 сентября 2019 года. // Официальный сайт Президента Российской Федерации. // URL: <http://kremlin.ru/events/president/transcripts/61503> (дата обращения: 18.12.19).
2. Конституция Российской Федерации. Принята всенародным голосованием 12 декабря 1993 года (с учетом поправок, внесенных Законами РФ о поправках к Конституции РФ от 30 декабря 2008 года № 6-ФКЗ, от 30 декабря 2008 года № 7-ФКЗ, от 5 февраля 2014 года № 2-ФКЗ, от 21 июля 2014 года № 11-ФКЗ).
3. Федеральный закон «Об основах туристской деятельности в Российской Федерации». г. Москва, от 24 ноября 1996 года № 132-ФЗ (в редакции Закона от 2 декабря 2019 года).
4. Указ Президента Российской Федерации «О дополнительных мерах по развитию туризма в Российской Федерации и об упорядочении использования государственной собственности в сфере туризма». г. Москва, от 25 апреля 1994 года № 813.
5. Указ Президента Российской Федерации «О реорганизации и развитии туризма в Российской Федерации». г. Москва, от 22 декабря 1995 года № 1284.
6. Распоряжение Правительства Российской Федерации «Об утверждении Концепции федеральной целевой программы «Развитие внутреннего и въездного туризма в Российской Федерации на 2019 – 2025 гг.». г. Москва, от 5 мая 2018 года № 872-р. – С. 16 // URL: <http://static.government.ru/media/files/FoFftF1dhGs4GZzEBPQtLCFVtBl2hHQD.pdf> (дата обращения: 18.12.19).
7. Постановление Правительства Российской Федерации «О Стратегии развития туризма в России до 2035 года». г. Москва, от 20 сентября 2019 года № 2129-р.
8. Указ Президента Российской Федерации «О Федеральном агентстве по туризму и Федеральном агентстве по физической культуре и спорту». г. Москва, от 18 ноября 2004 года № 1453 (в редакции Указа 7 октября 2008 года).
9. Диаграмма составлена на основании данных, опубликованных на официальном сайте Федеральной службы государственной статистики Российской Федерации. // URL: <https://www.gks.ru/> (дата обращения: 18.12.2019).
10. Бровкин А.В., Хорин А.Н. Выявление, классификация и анализ проблем туристической сферы Российской Федерации // Экономика и предпринимательство. – 2018. – № 12 (101). С. 1-5; Власова Т.А., Трофименко Е.Н., Дзюбенко Е.В. Проблемы развития туристической отрасли и их решение в контексте проведения политики импортозамещения // Науч-

ный журнал «Дискурс». – 2017. – № 1 (3). – С. 199; Костюков К.И., Береза Е.С. Анализ проблем государственного управления в сфере туризма Российской Федерации // Материалы Международной научно-практической конференции. // Научно-издательский центр «Мир науки». – 2017. – С. 1-6.

11. Пояснительная записка к проекту распоряжения Правительства Российской Федерации «Об утверждении Концепции федеральной целевой программы «Развитие внутреннего и въездного туризма в Российской Федерации на 2019-2025 гг.». // URL: <http://regulation.gov.ru/Files/GetFile?fileid=f2a48221-1a6f-4217-b744-0c7f24c8bab8> (дата обращения: 18.12.2019).

12. Въездные и выездные туристские потоки. // Федеральная служба государственной статистики Российской Федерации. // URL: https://gks.ru/free_doc/new_site/business/torg/tur/tab-tur1-1.htm (дата обращения: 18.12.19).

13. Ускова Т.В., Егоров В.К., Леонидова Е.Г. Туризм в Российской Федерации возможности для импортозамещения // Проблемы развития территорий. – 2016. – Вып. 4(84). – С. 34.

14. Статистика выезда российских граждан за рубеж в 2018 году. 20 февраля 2019 года. // Ассоциация туроператоров России. // URL: <http://www.atorus.ru/news/press-centre/new/46068.html> (дата обращения: 18.12.19).

15. Участие Российской Федерации в международных организациях. // URL: https://spravochnik.ru/pravo_i_yurisprudenciya/mezhdunarodnoe_pravo/uchastie_rossiyskoy_federacii_v_mezhdunarodnyh_organizaciyah/ (дата обращения: 18.12.2019).

16. Сотрудничество в международных организациях. // Федеральное агентство по туризму Министерства экономического развития Российской Федерации. // URL: <https://www.russiatourism.ru/contents/deyatelnost/mezhdunarodnaya-deyatelnost/sotrudnichestvo-v-mezhdunarodnykh-organizatsiyakh/> (дата обращения: 18.12.2019).

17. Россия подала заявку на проведение в 2022 году Всемирного дня туризма. 11 сентября 2019 года. // Ассоциация туроператоров России // URL: <https://www.atorus.ru/news/press-centre/new/48510.html> (дата обращения: 18.12.19).

18. Подписано соглашение о создании Евразийского института туризма. // URL: <https://eurasia.expert/podpisano-soglashenie-o-sozdanii-evraziyskogo-instituta-turizma/> (дата обращения: 18.12.2019).

19. Договор о Евразийском экономическом союзе. г. Астана, от 29 мая 2014 года. // URL: <http://www.nbrb.by/today/internationalcooperation/eeu/agreements/eeuagreement.pdf> (дата обращения: 18.12.2019).

20. Декларация о дальнейшем развитии интеграционных процессов в рамках ЕАЭС. Принята на заседании Высшего Евразийского экономического совета. Санкт-Петербург. 6 декабря 2018 года. // URL: https://docs.eaeunion.org/docs/ru-ru/01420213/ms_10122018 (дата обращения: 18.12.2019).

21. Постановление Правительства Российской Федерации «Об утверждении Положения о Федеральном агентстве по туризму». г. Москва, от 31 декабря 2004 года № 901 (с изменениями и дополнениями от: 14 марта 2005 года, 29 мая, 13 октября, 7 ноября 2008 года, 27 января 2009 года, 15 июня 2010 года, 28 января, 24 марта 2011 года, 19 июня 2012 года, 3 октября, 2 ноября 2013 года, 5 мая, 27 декабря 2014 года, 21 февраля, 28 апреля, 25 декабря 2015 года, 9 июня, 1 июля, 31 декабря 2016 года, 30 ноября 2018 года, 20 июля 2019 года); Постановление Правительства Российской Федерации «О внесении изменений в Правила оказания услуг по реализации туристского продукта». г. Москва, от 1 сентября 2018 года № 1043; Постановление Правительства Российской Федерации «О Стратегии развития туризма в России до 2035 года». г. Москва, от 20 сентября 2019 года № 2129-р.

22. Национальный проект «Международная кооперация и экспорт». // Официальный сайт Правительства Российской Федерации. // URL: <http://government.ru/rugovclassifier/866/events/> (дата обращения: 18.12.19).

23. Совместное заседание Совета по развитию физической культуры и спорта, и Наблюдательного совета Оргкомитета «Россия-2018». 20 июля 2018 года. // Официальный сайт Президента Российской Федерации // URL: <http://kremlin.ru/events/councils/58076/work> (дата обращения: 18.12.19); Федеральный закон «О внесении изменения в статью 7 Федерального закона «О подготовке и проведении в Российской Федерации чемпионата мира по футболу FIFA 2018 года, Кубка конфедераций

FIFA 2017 года и внесении изменений в отдельные законодательные акты Российской Федерации». г. Москва, от 3 августа 2018 года № 331-ФЗ.

24. Посетите Санкт-Петербург и Ленинградскую область по электронной визе. // Консульский департамент Министерства иностранных дел Российской Федерации. // URL: https://electronic-visa.kdmid.ru/spb_home.html (дата обращения: 18.12.19).

25. Заседание Совета по развитию физической культуры и спорта. 27 марта 2019 года. // Официальный сайт Президента Российской Федерации. // URL: <http://kremlin.ru/events/president/news/60152> (дата обращения: 18.12.19); Заседание Совета по развитию физической культуры и спорта. 10 октября 2019 года. // Официальный сайт Президента Российской Федерации // URL:

<http://kremlin.ru/events/president/news/61771> (дата обращения: 18.12.19).

26. Индекс конкурентоспособности в сфере путешествий и туризма 2019. // The Travel and Tourism Competitiveness Report 2019. // URL: <https://www.weforum.org/reports/the-travel-tourism-competitiveness-report-2019> (дата обращения: 18.12.19); Индекс конкурентоспособности в сфере путешествий и туризма 2017. // The Travel and Tourism Competitiveness Report 2017. // URL: <https://www.weforum.org/reports/the-travel-tourism-competitiveness-report-2017> (дата обращения: 18.12.19).

27. В Санкт-Петербурге завершилась работа Генеральной Ассамблеи ЮНВТО. 16 сентября 2019 года. // Информационное агентство «РИА Новости». // URL: <https://ria.ru/20190916/1558750593.html> (дата обращения: 18.12.19).

KATALEVA Kristina Vyacheslavovna

PhD (Polit.) degree applicant,

Kyrgyz-Russian Slavic University, Kyrgyz Republic, Bishkek

INTERNATIONAL TOURISM IN THE RUSSIAN FEDERATION: CONDITION, PROBLEMS, DEVELOPMENT DIRECTIONS, EXTERNAL POLITICAL ASPECTS

Abstract. *The article analyzes condition of the International Tourism sector in Russia. Existing legal and institutional base of the international tourism has been considered in particular. Statistic indicators of tourism in Russia over the last five years are shown. Provided evidence that tourism opportunities of the state have great potential, effects the development of international relations of the country in a positive side. It shows that the most perspective directions of the International tourism development in the country are: implementation of joint programs, – that provide tourist flows between member-states of the Eurasian Economic Union.*

Keywords: *Russian Federation, interstate cooperation, International tourism, the Eurasian Economic Union, the Greater Eurasian Partnership, the Eurasian space.*

ФИЛОЛОГИЯ, ИНОСТРАННЫЕ ЯЗЫКИ, ЖУРНАЛИСТИКА

ГРИГОРЯН Нуне Еремовна

магистрант, Донской государственной технической университет,
Россия, г. Ростов-на-Дону

ЛОПАТУХИНА Татьяна Александровна

профессор кафедры «Мировые языки и культуры», доктор педагогических наук,
Донской государственной технической университет, Россия, г. Ростов-на-Дону

ФЕНОМЕН РЕКУРРЕНТНОСТИ КАК СИСТЕМООБРАЗУЮЩИЙ ПРЕЦЕДЕНТНЫЙ ПРИЗНАК ОБРАЗОВАТЕЛЬНОГО ДИСКУРСА

***Аннотация.** Предметом данной статьи является анализ проблем по теме, связанной с рекуррентным образованием и его характеристиками, трактовками, историей появления, а также рассмотрением способов обращения различных наук к пониманию феномена рекуррентности, что и составило цель исследования. Статья затрагивает вопрос рассмотрения феномена рекуррентности в качестве лингвокультурной категории, и поскольку данная категория выводит нас на проблемы образовательного дискурса в частности, лингвистического образовательного дискурса, дальнейший анализ обобщает практику работы с текстовым материалом, подтверждая при этом мысль М.М. Бахтина, что текст является единственной основой всего философско-гуманитарного мышления. Дается сравнение при описании рекуррентных единиц, используемых в качестве системообразующего признака для формирования языковой и вторичной языковой личности. Подробно предпринимается попытка объяснить целесообразность обращения к категориям прецедентности и соответственно к понятиям прецедентный текст и перформативный текст. При этом статья подчеркивает значимость каждого из четырех видов прецедентных феноменов, таких как автопрецеденты, социумные прецеденты, национальные прецеденты и универсальные прецеденты. Высказывается взгляд о том, что в образовательном дискурсе функционирует парадигма прецедентных феноменов, которая должна быть известна обучающимся. Статья раскрывает связь перформативного текста наряду с прецедентным текстом с феноменом рекуррентности в образовательном дискурсе посредством передачи информации (знаний) от преподавателя обучающемуся с помощью рекуррентных единиц. Авторы приходят к выводу о том, что именно рекуррентные единицы вербализируют знания, накопленные определенной наукой в виде определенного контента в формате определенного подязыка. Обобщая результаты проведенного анализа, авторы предлагают четырехсоставную основу текста научного стиля или прагмалингвистического стиля, узкоспециального или общенаучного, аутентичного или учебного текста в качестве средства выявления контентного каркаса интерпретируемой текстовой информации. Полученные результаты могут оказаться практически полезными в процессе обучения и изучения как родного, так и иностранного языков.*

Ключевые слова: рекуррентность, лингвокультурная категория, прецедентность, прецедентный текст, перформативность, перформативный текст, образовательный дискурс, рекуррентная единица, содержательная акцентуация, четырехсоставная контентная основа текста.

ВВЕДЕНИЕ

Актуальность выбранной **темы** статьи объясняется тем, что она вписана в тематику, связанную с **проблемой** изучения теории рекуррентного образования. Возобновляемость, или рекуррентность образования в данный момент в нашей стране стала насущной потребностью для многих людей в связи с быстроменяющимися экономическими запросами, изменениями в скорости технического продвижения, происходящими социальными изменениями, увеличением пенсионного возраста, желанием человека совершенствовать полученные когда-то знания или появлением необходимости профессиональной переквалификации и т.п. Феномен «рекуррентность» стал неотъемлемой частью непрерывного образования, проистекающего в трех видах образования – формальное, неформальное и ин-формальное.

Поэтому **целью** статьи стали **задачи**, решение которых связано с раскрытием сущности феномена «рекуррентность», а именно: 1) трактовка понятия «рекуррентность»; 2) история появления понятия «рекуррентность» в дискурсе разного рода наук; 3) рассмотрение рекуррентности как лингвокультурной категории, связанной с такими понятиями, как «прецедентность» и «перформативность», используемых в прецедентных и перформативных текстах; 4) анализ роли феномена рекуррентности в качестве системообразующего признака образовательного дискурса, формирующего языковую и вторичную языковые личности; 5) выявление рекуррентных единиц и установление их предназначения в образовательном дискурсе; 6) акцентуация основных вех содержания рекуррентного образования в тексте через четырехсоставную контентную основу текста и ее иллюстрирование примерами образовательного дискурса учебной дисциплины «Менеджмент», изучаемой в Донском государственном техническом университете.

Методология исследования включала теории лингвистики текста, текстоцентризма, прецедентности, рассматриваемых с точки зрения анализа классифицирования и синтеза.

ОСНОВНАЯ ЧАСТЬ

Понятие «**рекуррентность**» (от англ. «recurrence», т.е. возвращение, повторение) используется в разных науках; это понятие является универсальным, часто встречаемым в разных областях знания, но не имеющим

единства в своей трактовке и понимании вследствие неоднозначности данного феномена в целом. Понятие «рекуррентность» используется в *математике* (линейная рекуррентность – числовая возвратная последовательность; цепная рекуррентность наиболее широкое из свойств повторяемости движений); в *биологии* – связь с миграцией фауны и флоры; в *геологии* – повторение состава продуктов вулканического извержения; в *медицине* и *геодезии* наблюдается тенденция к замещению лексической единицы «повторный» на лексическую единицу «рекуррентный»; в *психологии* используют словосочетание «рекуррентный образ», что означает образ, возникающий после того, как глаз долго смотрел на освещенный объект [1]. Данное понятие становится частью терминологического аппарата *гуманитарных наук* – философии, социологии, культурологии, семиотики, лингвистики, современной теории коммуникации, причем последняя рассматривает в этом ключе театральность (перформанс), обсуждая в таком случае соотношение восприятия и рекуррентности, а именно, рекуррентности ритуалов и театрального действия. При этом предоставляется возможность цитирования, конструирования смысла (каждым отдельно взятым человеком) и действительности, а также – событийности.

Рекуррентность существует и как лингвокультурная категория, которая понимается как феномен, связанный не со структурными аспектами языка (с простыми лексическими повторами), а с деятельностью смыслопорождения, определяющего механизмы не только смысло- и текстопорождения, но и порождающего новые смыслы. Рекуррентная единица, порождая прецедентные и перформативные тексты, репрезентует ценностные доминанты в определенной культуре. **Прецедентность**, понимается нами, как совокупность образцов-моделей текстов, высказываний, ситуаций, имен, воспроизводимых в аналогичных лингвокоммуникативных обстоятельствах, вследствие легкой узнаваемости, образности, ассоциативности и точности описания.

Перформативность, понимается нами, как заложенная в вербальном тексте возможность драматизации, импровизации и игрового представления его информации.

Прецедентный текст – это текст, содержащий рекуррентные единицы, совокупность которых представляет прецедентные феноме-

ны, значимые для личности (общности), хорошо известные в определенном обществе и науке, а обращение к ним многократно возобновляется в процессе коммуникации через канонизированные (полученные в результате обучения и изучения наук) и неканонизированные (полученные в устной речи), в неформальной бытовой обстановке изречения известных людей, анекдоты, пародии и т.п.

Прецедентные феномены существуют в четырех видах: *автопрецеденты*, индивидуальное отражение в сознании индивида феноменов, связанных с особыми, личностными представлениями; *социумно-прецедентные* – известные любому представителю многокоммуникативного сообщества, т.к. входят в когнитивную базу последнего; *национально-прецедентные феномены* – известные любому среднему представителю лингвокоммуникативного сообщества, так как входят в его когнитивную базу; *универсально-прецедентные* – известные любому современному человеку, т.к. входят в универсальное когнитивное пространство человека. Парадигма прецедентных феноменов выглядит следующим образом: прецедентный текст, прецедентное высказывание, прецедентная ситуация и прецедентное имя [3].

Иллюстрацией прецедентов являются факты-образы, служащие моделью для воспроизводства сходных фактов, представленные в речи определенными вербальными сигналами, актуализирующими стандартное содержание, информацию, значение, которые не создаются заново, но воспроизводятся, в том числе, в виде пословиц, поговорок, языковых клише и штампов разного уровня, стереотипов, фрейм-структур и т.п. [3].

Перформативный текст – текст, сопровождающий говоримое его исполнением, «сознательный эпатаж», направленный на инициацию коммуникации, обеспеченной композиционным строением текста, например, тексты как текстовые рекуррентные единицы широко представлены в детской игровой культуре и в PoetrySlam (жанр, как новая языковая действительность, связанная с культурой сознательной вторичности и цитатности; это игра аллюзий (отсылки) и цитат с рекуррентностью на всех уровнях языка; поэтри-слэм – это творческое соревнование, во время которого выступающие поэты декламируют тексты собственного сочинения; это поэтическое сражение в виде представления за лучшие

технику и выбор содержания собственного поэтического произведения для популяризации поэзии вне академической среды; оценку дают коллегия судей, выбранных публикой, или непосредственно зрители. Таким образом, т.к. однозначное определение поэтри слэму дать сложно, то этот формат называют: 1) поэтическим конкурсом на артистизм; 2) интерактивным литературным шоу и 3) перформансом, создаваемым любым человеком с улицы.

Рекуррентность рассматривается нами как системообразующий признак образовательного дискурса; это условие для развития способности формирования языковой и «вторичной» языковой личности через содержательный аспект ее лингвокогнитивного моделирования. Именно образовательный дискурс обладает уникальным потенциалом в управлении информационными потоками современного коммуникативного пространства.

В образовательном дискурсе ключевым концептом является концепт «образование». Так как образование есть передача культурного наследия для общества одного поколения к другому через специальные социальные институты, то социальная значимость становится базовой характеристикой передаваемого опыта. Она же является одним из признаков рекуррентности в отношениях *учителя и ученика*. *Преимственность и непрерывность в образовании есть проявление рекуррентности*, что требует гармонизации в использовании сложившихся к настоящему времени образовательных парадигм: базовой знаниевоцентристской и гуманистической (компетентностно-ориентированной, субъектно-компетентностной, сетевой и смыслодеятельностной).

Передача знаний от одного поколения к другому в образовании осуществляется с помощью **рекуррентных единиц**, которые вербализуют знания, обращаясь к актуальным в данный момент событиям и явлениям. Рекуррентная единица аккумулирует знания об обозначаемом (его сути) и знание о социальной значимости обозначаемого, о престиже определенной рекуррентной единицы в определенный период времени и о необходимости повторного обращения к ней в настоящий момент времени вследствие ее актуальности. Такие знания сохраняются индивидуумом дольше и обучение контенту любой дисциплины должно включать обучение понятиям – их значениям, их социальной роли и актуально-

сти. Для этого можно использовать инновационные образовательные технологии, обращаясь к таким интересным формам организации обучения, как вебинары, проектная работа, социальные акции – орфополиция, «красная книга» истории звуков (раритетные шумы: шум модема, треск кинокамеры, звук подъема оконного стекла и т.п.).

Описанный подход в образовании помогает моделировать лингвокоммуникативное пространство социума, создает понятийную основу изучения учебной дисциплины, развивает логическое мышление обучающегося, поскольку понятие – это форма логического мышления, выраженная языковыми средствами конкретного языка и отражающая явления окружающей действительности [7].

Основные вехи содержательной акцентуации рекуррентного образования при парадигмальном рассмотрении их зависимости друг от друга в рамках текстового построения входят в следующую логически выстроенную иерархическую последовательность: концепт – понятие – термин – дефиниция, которую мы определяем как **четырёхсоставную контентную основу текста** (научного узкоспециального или общенаучного, представляющих научный стиль или же учебного текста прагмалингвистического стиля, полученного при преломлении аутентичного текста в учебный текст).

Проиллюстрируем наши теоретические постулаты следующими примерами из контента дисциплины «Менеджмент» (таблица).

Таблица

Четырёхсоставная контентная основа текста

Концепт	Понятие	Термин	Дефиниция
Основные функции менеджмента	Планирование	Стратегия	разработка и реализация действий, ведущих к долгосрочному превышению уровня результативности деятельности фирмы над уровнем конкурентов
		Цель	конечное состояние, желаемый результат, которого стремится добиться любая организация
		Задача	совокупность принципов, методов, средств и форм управления, разрабатываемых и применяемых с целью повышения эффективности производства и увеличения прибыли
		Метод	совокупность способов и приемов влияния на коллектив и отдельных работников с целью выполнения миссии и достижение целей организации
		Ресурс	важнейшая часть комплекса внутренних ситуационных переменных организации, которые оказывают самое непосредственное влияние на эффективность ее функционирования
	Организация	Структура компании	определяет, каким образом должны быть распределены задачи, какой должна быть субординация, как организована координация, каковы модели взаимодействия в организации
		Человеческий ресурс	это определенная совокупность качеств и характеристик человека или коллектива, которая характеризует его способность к деятельности определенного рода
		Информационное обеспечение	четкая организации процесса сбора, анализа и обработки информации в организации

Окончание табл.

		Реорганизация	один из способов образования или ликвидации организации
Мотивация		Внешняя мотивация (экстринсивная)	мотивация, не связанная с содержанием определенной деятельности, но обусловленная внешними по отношению к субъекту обстоятельствами
		Внутренняя мотивация (интринсивная)	мотивация, связанная не с внешними обстоятельствами, а с самим содержанием деятельности
		Физиологическая потребность	потребность, необходимая для выживания
		Социальная потребность	потребность в причастности личности к какому-либо человеческому сообществу, группе людей
		Контроль	Предварительный контроль
		Текущий контроль	осуществление операций непосредственно в ходе проведения работ: измерении фактических результатов, полученных после проведения работы
		Заключительный контроль	осуществление руководства информацией, необходимой для планирования, если аналогичные работы предполагается проводить в будущем; также способствует мотивации, поскольку измеряет достигнутую результативность

В предлагаемой таблице представлен алгоритм реализации технологии выявления четырехсоставной контентной основы текста любого подъязыка. Полученные отобранные компоненты представляют собой контентный каркас текста и могут быть использованы в создании дидактических ресурсов, а также для составления глоссариев и тезаурусов определенного подъязыка. Такой подход позволит осуществить отбор словарей-минимумов и представить перечень рекуррентных единиц в целях осуществления процессов обучения, изучения, контроля и оценки [8].

ЗАКЛЮЧЕНИЕ

В итоге, все поставленные в начале статьи цели были полностью достигнуты. Представленный в статье материал позволил получить результаты для описания одного из вариантов

подходов к пониманию феномена «рекуррентность» в образовательном дискурсе, опираясь на выявленные характеристики таких категорий, как прецедентность, перформативность, опираясь на функционирующие в образовательном дискурсе рекуррентные единицы. Было установлено, что рекуррентные единицы являются категориально-понятийной основой любой учебной дисциплины. Именно владение обучающимися понятийным составом рекуррентных единиц в определенной области деятельности человека позволяет установить уровень их учебной или профессиональной компетентности, так как предложенная последовательность «концепт-понятие-термин-дефиниция» может быть использована для написания текстовых материалов учебников, справочников разного рода, а

также может быть включена в описание различных научных проблем.

Литература

1. Егорова Е.В. Проблема рекуррентности в современном научно-педагогическом дискурсе // Интернет-журнал «Мир науки», 2018 №5, <https://mir-nauki.com/PDF/79PDMN518.pdf> (доступ свободный).
2. Егорова Е.В. Аналитический обзор некоторых актуальных направлений развития рекуррентного иноязычного образования студентов технических вузов // Интернет-журнал «Мир науки», 2018 №6, <https://mir-nauki.com/PDF/26PDMN618.pdf> (доступ свободный).
3. Термины и понятия лингвистики: Лексика. Лексикология. Фразеология. Лексикография <https://dic.academic.ru>
4. Белокопытова И.А. Рекуррентность как лингвокультурная категория: автореф. дис... канд. филол. наук. – Майкоп, 2010.
5. Лопатухина Т.А. Прецедентный текст в межкультурной коммуникации. – Ростов-на-Дону: ДГТУ, 2017. – С. 11-14.
6. Лопатухина Т.А., Данко С.П., Залевская Т.В. Педагогические технологии развития ценностного отношения к образованию в современном российском обществе: монография / Т.А. Лопатухина, С.П. Данко, Т.В. Залевская, Е.В. Егорова, А.В. Осипова. – М.: Вузовская книга, 2014. – С.42.
7. Данилова Л.Н. Развитие молодежного волонтерства: социально-технологический подход / Вестник Костромского государственного университета. Серия: Педагогика. Психология. Социокинетика. 2017. С.25-30 / <https://cyberleninka.ru>article>razvitie>
8. Павленко Т.С. Основы менеджмента на английском языке: текстовый контент, средства организации и способы смысловой обработки: учеб.пособие / Т.С.Павленко; Донской гос. техн. ун-т. - Ростов-на-Дону: ДГТУ, 2018.- 75 с.

GRIGORYAN Nune Eremovna

graduate student, Don State Technical University,
Russia, Rostov-on-Don

LOPATUKHINA Tatiana Alexandrovna

Professor of «World Languages and Cultures», Doctor of Pedagogy,
Don State Technical University, Russia, Rostov-on-Don

RECURRENCY PHENOMENON AS A SYSTEM FORMING PRECEDENT SIGN OF EDUCATIONAL DISCOURSE

Abstract. *The subject of this scientific research paper is the statement of problems set of the topic connected with recurrent education and its organization, its main characteristics, interpretations, history of introducing and analysis of different points of view on the recurrency phenomenon adopted in different sciences. And it is this approach that constitutes our research goal because it is based on the interconnection with methodology using the achievements of text linguistics and some theories of text-centrism, precedent text and pedagogy. The article touches the problem of recurrency phenomenon understanding as one of linguacultural categories. The problem makes us focus our attention on the notion of educational discourse, to be more exact – linguistic educational discourse. That is why our further analysis generalizes practical treatment of texts postulates grounding the idea of the text propounded by M.M. Bakhtin. Some comparison and generalization traced in the description of recurrent units is given to acknowledge them as a system-forming sign for the development of a language and secondary language personality. The authors undertook an attempt to address to the categories of the precedence and performance, a precedent text and a performing text for conducting a more profound study of recurrency phenomenon. Four types of precedent phenomenon were distinguished, namely: autorprecedents, social precedents, national precedents and universal precedents. So, the whole precedence paradigm is functioning in education discourse and this paradigm and its components should be known to students. The authors draw some conclusions: 1) any text demonstrates the interrelation between performative and precedent text with the recurrency phenomenon; 2) it is the recurrent units that verbalize knowledge stored by a definite science in the form of a definite content; 3) a four-component content base of the text treated from the point of view of the functional styles and text types is a means of text information interpretation: concept – notion- term- definition. The results and conclusions obtained are likely to become useful in practical teaching and learning both native and foreign language as the text interpretation framework may be used for compiling text-books, glossaries and thesauruses of a required sub-language.*

Keywords: *recurrency, linguacultural category, precedence, precedent text, performance, performative text, educational discourse, recurrent unit, content accentuation, four-component content text base.*

МАШИЕВА Роза Каныбековна

преподаватель кафедры практического курса русского языка
и культуры речи факультета русской филологии,
Ошский государственный университет, Киргизия, г. Ош

РЕПРЕЗЕНТАЦИЯ КОНЦЕПТА «РАССТАВАНИЕ» ФРАЗОВЫМИ ЕДИНИЦАМИ

Аннотация. Данная статья посвящена анализу концепта «расставание» как самостоятельного концепта через описание его онтологического пространства (соответствующей ситуации) и языкового пространства (комплекса разнородных средств языковой репрезентации).

Ключевые слова: концепт, фраза, прототип, прощание, расставание, интерпретация.

Фразовое поле единиц в своем семантическом потенциале отражают прототип «расставание»¹ и «расставание»², характеризуя их синкретичными структурами: в одних фразах находят актуализацию признаки прототипа «расставание»¹, а в других – признаки прототипа «расставание»². В группу единиц фразовой части поля «Расставание» мы включили единицы, которые соотносятся с фразами прощания и отражают размыкание контакта стилистически нейтральными или неэтикетными фразами, отражающими конфликтный разрыв контакта. По реализации в ходе «развития» полиситуации весь набор фраз можно условно разделить на 2 блока: а) фразы «горизонтального разворота влево» [3], подготавливающие расставание, и б) фразы, реализующиеся в ходе расставания.

Единицами констатирующего значения являются *Я пошел / побежал / поехал*. Интерпретация расставания во фразах с компонентом «перемещение в разные стороны» мыслится как направление в разные пространственные пределы: *Нам не по пути; Нам в разные стороны*. В качестве прецедентной единицы выступает выражение *Дан приказ ему на запад, ей – в другую сторону*.

Фразы «горизонтального разворота влево», предваряющие расставание, в своем содержании часто несут информацию о причине расставания (позднее время, соблюдение норм этикета, служебные дела и др.). Это фразы с различными конкретизаторами причины ухода (Уже поздно; Мне пора; Пора уходить / расходиться; Пора и восояси; Пора на боковую; Не пора ли нам пора?): *Я вижу вы страшно устали, и уж, пожалуйста, извините мою*

настойчивость [...] А теперь будьте здоровы [...] Извините меня, извините: долг службы! (К.Федин); *Что-то утомилась я, пойду, пожалуй, – вздохнула Александра Михайловна* (В. Петелин); *Мне пора, – буднично и сухо сказал игумен [...]* (Ст.Золотцев); *Да, пора на боковую, – сказал Улитин и в некоторой сконфуженности, оглянулся на белую ночь. – Свет не свет, а спать надо. Доброй ночи, капитан* (А.Рекемчук); *Ну, я пойду туда, – кивнул Леонид на дверь головой – Надо* (В.Астафьев). В ряду таких единиц прецедентным текстом выступает *А для тебя, родная, // Есть почта полевая. // Прощай! Труба зовет:// Солдаты в поход* (М.Дудин).

Во фразах расставание мыслится ситуацией, обусловленной «соблюдением приличий»: *Пора и честь знать; Не смею больше обременять своим присутствием: Как ты там любишь говорить, отче: несть спасения во многом глаголании! Вот поглаголалимы, пора и честь знать...* (С.Золотцев). Уход по своей инициативе без указания причины отражают единицы *Я пошел / пойду / поехал / побежал: От входной двери раздался мелодичный перезвон. – Пойду, пожалуй, – воспользовавшись им, как сигналом, сказал Соленов* (А.Чупров). Точку зрения другой стороны отражают единицы *что ж удерживать не буду / не стану / не намерен: Захар тяжело поднялся, пошевелил плечами. – Пора мне.// – Раз пора, иди, иди, удерживать не намерен, – вскинул на него беспокойные глаза Загребба...* (П.Проскурин).

Уход мыслится как нежелание быть помехой: *Не буду вам мешать*. Осмысление конфликтного расставания связывается с включением элемента ноги как символа перемеще-

ния: *Нога моя здесь (в этом доме) больше не будет; Ноги моей здесь больше не будет.* В качестве прецедентной фразы выступает *Сюда я больше не езду.* Ее перефразированный речевой вариант – *Сюда я больше не ездец* (разг.). Актуализация элемента зрительного восприятия отличает единицы, указывающие на разрыв окончательный (больше вы меня не увидите): – *Валерьян! Я подлец, да? [...] Я уйду! Хватит! Больше вы меня не увидите! Все* (В.Белов). Их индивидуально-авторский вариант *Уйду, чтоб не возбуждать ярость масс* (К/ф «Высота»).

Удаление по своей инициативе в контексте в шутливо-игровых фразах осмысливается как «волшебное» исчезновение (Я исчезаю), как отсутствие в пространстве (Нету меня), в терминах процессов, происходящих с жидкими веществами (Я испарился): – *Нету меня! Я исчез, испарился!* – *Крячко схватил свою куртку, но только рванул к двери, как зазвонил телефон* (Н.Леонов);

Фразы, предваряющие расставание, характеризует также выражение интенции предложения расстаться (Предлагаю расстаться / разойтись; Может разойдемся?; Может по домам?): *Ну что, братцы кролики? – говорил между тем Музыкант, влезая в плащ. – По домам? //– По домам или по дамам? – ухмыльнулся Юрист щербато* (Е.Богданов). Интенция разрешения на удаление со стороны уходящего в эксплицитном и имплицитном выражении актуализируется во фразах *Ну, я пойду?; Разрешите идти?; С Вашего разрешения я вас покину?; Я вас покину, если не возражаете?; Я вам больше не нужен?; Я могу идти?; – Разрешите идти? – Солодовников прицелкнул каблучками, улыбнулся своей доверчивой, как он сам называл, улыбкой. // – Разрешаю* (В.Шукшин).

Точку зрения другой (отпускающей) стороны, с выражением интенции согласия, разрешения отражают единицы *Можете идти; Ступай (-те); Валяей (-те); Трогай (-те); Поезжай (-те); Давай (-те); Иди (-те); Я вас больше не задерживаю: Анна Кирилловна, мне кажется, наш гость немного утомлен. [...] Юрий Иванович, я вас больше не задерживаю. Идите-ка домой, а завтра приносите документы* (И.Грекова).

В единицах, реализующихся в ходе расставания, характеризуются выражением интенции предположения о реализации новых встреч: *Надеюсь, еще увидимся; Даст Бог приеду /вернусь: Ну, а вы, мужики, лихом не поминайте*

[...] *Даст бог, ворочусь* (В.Белов). Интенция приглашения к новым контактам отличает фразы *Приходи (-те); Приезжай (-те); Заходи, если что.*

Актуализация элемента «недлительность разлуки» *Скоро вернусь; Я скоро; Скоро буду; Я мигом; Я сейчас.* Интенция приказа (наказа) содержится во фразе *Ждите.* Эмоционально-экспрессивный элемент вносит в характеристику концепта прецедентная единица *Жди меня, и я вернусь...* (К.Симонов).

Фразами подытоживающего характера являются *Ну что ж, договорились; Все было хорошо; Таким был день.* В микрополе фраз расставания наиболее многочисленной является парадигма единиц, семантика которых отражает конфликтный разрыв контакта.

В семантику фраз расставания, включаются интенциональные элементы команды, приказа (Приказываю отправляться / отчаливать; Шагай; Топай (прост.); Шагом марш отсюда): *Он [солдат] шагнул к еще не опомнившемуся Кольке, ловко развернул лицом к станции, будто знал, откуда он взялся, и подтолкнул в спину. // Топай, топай отсюда!* (А.Приставкин). Указание на направление перемещения отличает фразу *Вперед!* В единицах сниженного характера наблюдается использование военной терминологии (Отчаливайте; От винта): *Товарищ командир, документы сожжены, – доложил старпом, пора и вам покидать корабль [...] // – Приказываю отчаливать* (С.Ворков).

Каузированное расставание интерпретируется как манипуляция своими частями тела: *На пороге стоял мужчина помоложе и не такой толстый, смотрел внимательно и, как почувствовал Толик, враждебно. // – Давай, общественник, ноги в руки и на выход!* (Н.Леонов). Интерпретация такой ситуации осуществляется уничижительным представлением уходящего в предметных образах (Катись. Выкатывайся! Канай), в образе домашнего животного, птицы (Брысь; Кыш отсюда; ненужного в доме мусора; Попрошу очистить помещение; Выметайся отсюда): *А ну, – Шуганов на миг почти задохнулся, расправляя легкие, – А ну, вали отсюда!* (К.Ваншенкин). В наших примерах их аналогом выступает фраза *Метись отсель: Метись отсель, Дарья, подбру-поздорову, а то присваивается к тебе дурная пуля, посяла плакаться будешь* (М.Шолохов). Указанием на направление перемещения отличает единицу *Убирайся подбру-поздорову / на все четыре стороны.*

Каузированное расставание мыслится как производственный процесс (Двигай; Валяй; Дуй; Мотай; Вали; Чеши; Сматывай (свои) удочки; Собирай свое петушиное оперение; Крути педали, пока не дали), как физиологическое изменение внешнего облика (Линяй), как неприятное физиологическое действие (Срыгни отсюда), как полное удаление с вещами (Сворачивай / забирай свои манатки и уходи / чеши отсюда), как нежелание зрительно воспринимать (Сгинь с глаз моих; Не смей на глаза показываться), как нежелание не только физического, но и духовного присутствия другого (Чтоб духу твоего здесь больше не было; Сгинь; Исчезни; Проваливай (-те); Улетучивайся; Улепетывай; Убирайся; Уматывай; Отвали от меня; Крути педали, пока не дали; Канай отсюда): *Вы получили свое, и теперь будьте любезны – отвалите от меня* (С.Гайдуков). В качестве прецедентной выступает фраза в следующем тексте: *Вот тебе моя рука. Через пять дней исчезну, как с белых яблонь дым* (К/ф).

Расширяющими компонентами фраз, отражающих каузированное расставание, выступает элемент «ориентир перемещения». В таких единицах расставание связывается с образами нечистой силы – черта, лешего (Убирайся к черту /лешему; Пошел (вон) к чертовой матери; Прочь (Проваливай) ко всем (семи) чертям (собачьим); Вон отсюда к чертовой матери (бабушке); Ну-ка мотай к едреной матери / к федыкиной матери): – *Это уж как вам угодно будет, – обиженным голосом заявил Игорь, продолжая стоять в дверях. // – Мне угодно, чтобы ты провалился ко всем семи чертям!*

(Д.Мамин-Сибиряк). Образно расставание мыслится как изменение направления перемещения на лошади (Поворачивай оглобли). Группу фраз, указывающих на нежелательность расставания, характеризует интенциональный элемент просьбы (Оставайтесь; Не уходите; Побудьте (еще); Не покидайте нас; Не оставляй (-те) меня); *Не пуцу: Оставайтесь с нами на канале ОРТ / О главных событиях в следующих выпусках. Оставайтесь с «Вестями»: – Ну, куда ты пойдешь, – она [Полина] посмотрела в окно, – на улице дождь* (С.Воронин).

Расставание на короткий период мыслится как расположение ног в разных точках пространства (Одна нога здесь, другая там). Таким образом, семантическое наполнение фраз, представляющих концепт «расставание», составляют разнообразные прагматические признаки, выражение которых связано с результатами реализованного контакта, сложившимися межличностными отношениями. Большая часть фраз расставания отражает конфликтный разрыв контакта и межличностных отношений.

Литература

1. Арутюнова Н.Д. Язык и мир человека. – М.: Языки русской культуры, 1999. – 896 с.
2. Зулпукаров, К.З. Слово как средоточие лингвоэтнокультурных концептов. Вестник Кырг. нац. ун-та им. Ю. Баласагына. – 2014. – С. 246-254.
3. Формановская Н.И. Русский речевой этикет: лингвистический и методический аспекты. – 2-е изд., перераб. и доп. – М.: Русский язык, 1987. – 158 с.

MASHIEVA Roza Kanybekovna

Lecturer, Department of the Practical Course of the Russian Language and Speech Culture, Faculty of Russian Philology, Osh State University, Kyrgyzstan, Osh

REPRESENTATION OF THE CONCEPT OF «PARTING» PHRASE UNITS

Abstract. This article is devoted to the analysis of the concept of "parting" as an independent concept through a description of its ontological space (corresponding situation) and language space (a complex of heterogeneous means of language representation).

Keywords: concept, phrase, prototype, farewell, parting, interpretation.

ТАДЖИБОЕВ Шарифджон Гайбуллоевич

кандидат филологических наук, доцент кафедры таджикской классической литературы,
Худжандский государственный университет имени академика Б. Гафурова,
Таджикистан, г. Худжанд

БОБОДЖОНОВА Мадина Хайдарджонова

старший преподаватель кафедры методики преподавания
таджикского языка и литературы,
Худжандский государственный университет имени академика Б. Гафурова,
Таджикистан, г. Худжанд

**НЕКОТОРЫЕ РАЗМЫШЛЕНИЯ О СТИХОТВОРЕНИИ ФАРЗОНЫ
«ПРОЩАНИЕ ТЕМУРМАЛИКА»**

***Аннотация.** Статья посвящена рассмотрению и анализу стихотворения современной таджикской поэтессы Фарзоны «Прощание Темурмалика». Подчеркивается, что Фарзона в своем стихотворении на основе обращения к образу Темурмалика, создает блестящее патриотическое стихотворение. Авторы приходят к такому выводу, что стихотворение было написано в период гражданской войны Таджикистана в 90-х годов прошлого века и создано с использованием символов и аллегорий.*

***Ключевые слова:** Темурмалик, Фарзона, образ, таджикская литература, Худжанд, поэзия.*

Темурмалик – представитель династии Хорезмшахов, правитель одного из древнейших городов Мавераннахра - Худжанда, прославился как герой таджикского народа, оказавший ожесточенное сопротивление войскам Чингисхана, стремившихся завоевать Среднюю Азию. В 1220 году Темурмалик руководил обороной Худжанда от 70-и тысячной армии врага. Он, будучи вынужденным оставить город, вместе с тысячным войском укрепился на небольшом острове, недалеко от Худжанда. Некоторое время монголы с помощью рабов пытались установить переправу на осажденный остров, но защитники, с наступлением темноты, раз за разом совершали вылазки и с боем разбивали проложенные гати. Также, по приказу Темурмалик осажденные соорудили на дюжине лодок укрепления с бойницами, покрытые мокрым войлоком и глиной, и, подплывая к берегу, метко осыпали монголов стрелами. В результате продолжительной кровопролитной осады монголы всё же захватили остров, однако часть защитников и их предводитель скрылись по реке Сырдарья, после чего продолжили оказывать сопротивление завоевателям [5].

Исторический образ и героический подвиг Темурмалика, как часть национальной гордо-

сти таджиков занимают особое место в современной таджикской поэзии. В стихотворениях современных поэтов Темурмалик изображается как символ мужества и как благородный сын таджикского народа, который, несмотря на ограниченность военного потенциала города, храбро сражался с врагами. И хотя небольшое войско Темурмалика не сумело защитить город от кровопролитной войны, враг был напуган его мастерством, отвагой, мужеством, умом и находчивостью.

Интересно, что Темурмалик, выходя за пределы средневековых исторических книг, в таджикской художественной литературе стал символом мужественности и патриотизма, образом национального героя. Поэтому в творчестве современных поэтов, в особенности тех, кто упоминает о великом историческом подвиге Темурмалика, его образ создается на основе событий, изложенных средневековыми историками.

Народная поэтесса Таджикистана Фарзона в своем стихотворении «Видои Темурмалик» (Прощание Темурмалика), которое несомненно, навеяно очерком Садриддина Айни «Темурмалик – герой таджикского народа», [1] на основе обращения к образу Темурмалика, создает блестящее патриотическое стихотворе-

ние. Стихотворение имеет социальную окраску и с точки зрения структуры состоит из 14 бейтов, но лишь в 1, 3, 5 и 7 бейтах поэт непосредственно высказывает свои патриотические мысли. Остальные строки стихотворения, посвященные описанию пронизанного эмоциями эпизода из жизни Темурмалика - когда он, покидая Худжанд, берет с собой горсть родной земли - являются лишь средством, связывающим и подтверждающим основную мысль поэта. Первая сцена иллюстрирует общую картину нестабильности и трагедии родины через сравнение родины с кораблем, который опрокинут штормом:

*Корабль родины низвергнут бурей,
Река до краев наполнена кровью [4, с. 85].*

Шторм уничтожает корабль отечества и на месте, где он потоплен, река окрашивается кровью. Но следующие два бейта не полностью связаны с первым, и автор описывает событие из другого времени и места: некий падишах сидит на сломанной деревянной доске и направляется к тихому берегу, но на том берегу его город Худжанд, оказавшийся в руках чужаков. В четвертом бейте речь идет о тех, кому безразлична судьба народа в решающий момент его истории, ибо, как говорит поэт «в их жилах застыла мужская кровь». В пятом бейте поэт снова рисует картину Худжанда, ставшего местом разгула чужеземцев, и возвращается к цели создания стихотворения:

*О, Боже, доколь в этом мире вращающемся,
Таджик на своей земле обездолен? [4, с. 85].*

Несомненно, в этом бейте, где поэт взывает к Богу, указывается на события гражданской войны, в результате которых таджики стали беженцами и обездоленными.

В седьмом бейте говорится об угасании «священного огня Зарастуры», олицетворяющего достоинство, духовность и величие таджикского народа, что создает угрозу существованию национальных ценностей. Таким образом, если мы отделим рассмотренные бейты от строк, в которых выражается центральная идея стихотворения, то при условии соблюдения структурных форм, т.е. рифмы, можно представить их в виде отдельного стихотворения:

*Корабль родины низвергнут бурей,
Река до краев наполнена кровью
Стремится спрятать голову,
Тот, в чьих жилах застыла мужская кровь.
О, Боже, доколь в этом мире вращающемся,*

Таджик на своей земле обездолен?!

Давным-давно погас священный огонь Зарастуры,

Его город поглощает тьма ... [4, с. 85].

Изображение в этом стихотворении начинается с момента, когда Темурмалик плывет на доске к берегу. Худжанд предстает перед ним как возлюбленная, оказавшаяся в руках соперника:

Но там, на том берегу его Худжанд,

Словно возлюбленная, похищенная соперником [4, с. 85].

Темурмалик настолько подавлен и отчаялся, что, не желая видеть картину разрушений монголов, старается не смотреть на все это. Чистота этого древнего города запятнана, его поглощает тьма, и даже построенная Темурмаликом крепость кажется черной как сборище людей, облаченных в траурную одежду. Темурмалик слезает на берег со сломанной доски, и словно пьяный вдыхает запах мягкой земли своей родины, и как жаждущий, достигший воды, утоляет свое желание. До него доходит аромат цветов и трав родной земли. Он берет горсть родной земли как последнюю память о ней и продолжает свой путь. Это было последнее, что взял с собой Темурмалик как память о родине, и, будучи верным сыном отчизны, хранил и почитал ее.

В изображении Фарзоны Темурмалик отправляется в путь, который не приведет обратно, эта дорога ведет его к месту, где горсть священной земли «соединится с его телом в могиле на чужбине».

Целостное рассмотрение стихотворения показывает, что взгляд Фарзоны на этот вопрос является всеохватывающим, она не делает акцент на исторических деталях, в частности, на том, как Темурмалик собирает войско и вступает в борьбу против монголов. Так, согласно историческим источникам, Темурмалик при бегстве со своего острова на реке повергает в ужас монголов своими бронированными кораблями, однако в стихотворении Фарзоны мы наблюдаем другую картину: Темурмалик уходит из своей крепости не на бронированных кораблях, а на сломанной доске, что не соответствует сведениям средневековых летописцев, но является поэтическим изображением этой ужасной трагедии.

Согласно видению поэта, прощание Темурмалика с Худжандом – это конец дела его жизни, горькая правда о падении Худжанда и его превращении в руины. Другими словами,

изображая эту горькую историческую трагедию, поэт стремится продемонстрировать урок для современников и призывает их любить Родину, беречь родную землю, изучать и защищать ее. В данном случае не только события, но и начало этого исторического события послужили средством для выражения идеи и мыслей автора. Внимание поэта сосредоточено в основном на отношении героя к своей родине. В образе Темурмалика показывает пример героизма, мужества и уважения даже к горсти родной земли.

Таким образом, в этом стихотворении описывается поражение Худжанда и его завоевание монголами, разрушение города огнем и кровью, вынужденное бегство Темурмалика из своей крепости на сломанной доске, и то, как он берет горсть родной земли и уходит в неизвестность, что в целом придает стихотворению пессимистическое настроение. Это неслучайно, ибо связано с событиями 90-х годов прошлого века, когда вследствие гражданской войны многие остались без дома и были вынуждены покинуть родные места. Эти трагические события побудили поэта вновь обратиться к истории и задаться следующими вопросами: «Почему таджикский народ, при всем богатстве своей культуры, оказался обездоленным на своей родной земле?» «До каких пор таджик чужой на своей земле?», «До каких пор судьба будет немилостивой к таджикам?».

Рассмотрение стихотворения «Видои Темурмалик» показывает, что Фарзона при создании стихотворения акцентируется на нескольких моментах, составляющих центральную линию стихотворения:

- изображение Худжанда после оккупации монголов, после которой город погрузился во тьму и в нем погас огонь любви и надежды;
- описание разрушений и жестокости монголов в Худжанде;
- изображение душевного состояния отчаявшегося Темурмалика;
- описание момента, когда Темурмалик прощаясь с отчизной, берет с собой горсть ее земли.

Таким образом, при создании поэмы «Прощание Темурмалика» Фарзона не выходит за рамки исторической правды, изложенной в исторических книгах, включая и то, что Темурмалик покидает Худжанд. В стихотворении ярко описывается момент, когда Темурмалик берет на память горсть родной земли, а

борьба и отношение к отчизне превращают его в символ патриотизма:

*Ковырнул ногтями землю и собрал,
Горсть земли родной словно сокровище.*

Кроме горсти земли не было у него на этом свете,

Ничего, как награда за деяния и труды [4, с. 85].

Стихотворение Фарзоны завершается полной страдания и сожаления картиной, показывающей трагическую страницу конца жизни и борьбы Темурмалика, и это настроение проливает образ Темурмалика:

*Затем он отправился к неизвестным далам,
Как сын этой отчизны, с горстью ее священной земли*

Горсть земли, которая в его могиле на чужбине,

Соединится, соединится с его телом ... [4, с. 85].

Фарзона, наравне с изображением отчаяния и безнадежного состояния потерпевшего поражение Темурмалика, у которого не осталось ничего, кроме горсти родной земли, показывает его безграничную любовь к Родине. Фарзона создавая «Видои Темурмалик» не ставила целью показать величие и героизм Темурмалика. Принимая во внимание то, что оно было написано в период гражданской войны 90-х годов прошлого века, можно утверждать, это патриотическое стихотворение, созданное с использованием символов и аллегорий.

Литература

1. Айнӣ Садрӣдин. Каърамони халқи тоҷик Темурмалик. Исёни Муқаннаъ: Очеркҳои адаби-таърихӣ. Душанбе: Маориф, 1978. 167 с.
2. Бойматов Л. Д. Нақде бар пажӯиши таърихӣ. Масоили таърихи аъди муғул. (Таъқиқи таърихи Темурмалик). // Эроншинохт. 1378. №12. С. 108-129.
3. Ёафуров Б. Тоҷикон: Таърихи қадимтарин, қадим, асриҳои миёна ва давраи нав. – Душанбе: Дониш, 2008. 870 с.
4. Фарзона. Њама гул, њама тарона, Иборат аз 2 ҷилд. Хуросон-Медиа-2014. Љилди 1. 499 с.
5. <https://ru.wikipedia.org/wiki/>

TOJIBOEV Sharifjon Gaybulloevich

candidate of philological sciences,

Associate Professor of the department of Tajik classical literature,

Khujand State University named after academician B. Gafurov, Tajikistan, Khujand

BOBOJONOVA Madina Haidarjonova

senior lecturer of the department of teaching methods of Tajik language and literature,

Khujand State University named after academician B. Gafurov, Tajikistan, Khujand

**SOME REFLECTIONS CONCERNED WITH THE POEM ENTITLED
«FAREWELL OF TEMURMALIK» BY FARZONA**

Abstract. The article under consideration dwells on an analysis beset with the poem belonging to the pen of the modern Tajik poetess – Farzona so called "Farewell to Temurmalik." The authors of the article lay an emphasis upon the idea that Farzona in her poem, proceeding from appeal to Temurmalik's image she creates a brilliant patriotic one. In a nutshell, the authors come to the conclusion that the poem was written during the civil war of Tajikistan referring to the 90-ies of the past century and was created resorting to symbols and allegories.

Keywords: Temurmalik, Farzona, image, Tajik literature, Khujand, poetry.

ЦЫБАКОВА Светлана Борисовна

доцент кафедры русской и мировой литературы,

кандидат филологических наук, доцент,

Гомельский государственный университет имени Франциска Скорины

Беларусь, г. Гомель

МИФОЛОГИЧЕСКИЕ ПЕРСОНАЖИ В СКАЗОЧНЫХ ПОВЕСТЯХ Н. ВЕСЕЛОВСКОЙ «МАРЬЯ, ДАРЬЯ, НАСТЯ. ТРИ СЕСТРЫ (СКАЗКА ПРО СТАРИНУ)» И В. БАРЫШЕВА «УСПЕТЬ ДО ЗАКАТА»

***Аннотация.** В статье рассматриваются специфика изображения и антагонистическая функция персонажей славянской народной демонологии в сказочных повестях «Марья, Дарья, Настя. Три сестры (Сказка про старину)» Н. Веселовской и «Успеть до заката» В. Барышева. Прослеживается связь сюжетно-композиционных элементов вышеназванных произведений современной православной сказочной прозы с поэтикой фольклорной волшебной сказки. Раскрываются особенности переосмысления писателями, утверждающими основы православного вероучения, демонологических характеристик мифологических персонажей.*

***Ключевые слова:** православная сказочная повесть, персонажи славянской народной демонологии, фольклорная сказка, христианские ценности.*

Сказочная проза занимает особое место в жанровом составе современной православной литературы для детей и юношества. Писатели, утверждающие в своем творчестве христианские духовные ценности, нередко обращаются к тематике и образам, связанным с верой в нечистую силу, магию, колдовство. Сказочные повести для детей, имеющие антидемоническую идейно-художественную направленность, – составная часть православной прозы, в которой с христианской точки зрения раскрываются душепагубные последствия занятий оккультными науками, магией, гаданием («Спастишь от чар» Н. Веселовской, «Заманчивое предложение для Маргариты» Ю. Шаманской, «Ваня Жуков против...» И. Ковальчук и др.). Цель статьи – определение специфики и роли образов персонажей славянской народной демонологии в раскрытии и утверждении православного взгляда на мир и человека в сказочных повестях Н. Веселовской «Марья, Дарья, Настя. Три сестры (Сказка про старину)» и В. Барышева «Успеть до заката».

Произведения Н. Веселовской и В. Барышева объединяют характерные для поэтики сказочного жанра особенности, прежде всего, фантастическая картина мира, сюжетные функции и мотивы, восходящие к народной

волшебной сказке. Персонажи попадают в антимир, в котором владеют враждебные Богу и людям сверхъестественные силы и существа. Конфликт сказочных повестей Н. Веселовской и В. Барышева имеет антиязыческую идейно-тематическую окраску. В нем выражено авторское следование церковной традиции обличения народных верований дохристианского происхождения, которые сохранились в условиях утверждения христианства.

Персонажи народной демонологии (леший, русалка, водяной, домовый) – антагонисты героев. Антагонистом героя (вредителем, противником) В.Я. Пропп определяет действующее лицо народной сказки, функция которого заключается в том, чтобы «нарушить покой счастливого семейства, вызвать какую-либо беду, нанести вред, ущерб» [4, с. 31]. Во вредительстве «нечисти» наиболее зримо проявляется жанровая генетическая связь современной авторской православной сказки с поэтикой фольклорной волшебной сказки. В сказочной повести В. Барышева герои оказываются во владениях коварной русалки и лешего. В сказке Н. Веселовской три сестры, Маша, Даша и Настя, отправившиеся в лес, попадают в плен к природным духам – Водяному, Песча-

нику и Лешему. Девочкам также вредят Домовой и Баба Яга.

В. Барышев выражает православный взгляд на душевную сферу человека, на воображение и фантазию. Один из персонажей сказочной повести «Успеть до заката» учит свою дочь Аленку: «Надо сдерживать свою фантазию. И свой язык...» [1, с. 64]. Чудеса в произведении начинаются с выдумки Оли, которая, желая возвыситься над столичным гостем, всезнающим Ромкой, рассказывает ему о таинственном озере, где обитает русалка. Девочка ведет себя не по-христиански, выражает презрение к своей младшей сестре Аленке.

Ситуацию разлада, когда в детях возобладали своеволие и самолюбие, изображает Н. Веселовская. Старшая и средняя сестры ссорятся, поскольку не хотят уступить друг другу, настаивая на первоочередности исполнения своих желаний. Капризная, девочки поступают вопреки доброму родительскому наказу: «И друг за дружку держитесь: вместе вас никакая беда не возьмет, а порознь – кто знает?» [2, с. 9]. Н. Веселовская переосмысляет такой сюжетно-композиционный элемент фольклорной сказки, как нарушение запрета. «Нарушение запрета приводит, иногда молниеносно, к какой-либо беде, к какому-нибудь несчастью. <...> начальная беда представляет собой основной элемент завязки», – пишет В.Я. Пропп [5, с. 179]. Автор православной сказочной повести показывает разобщенность Марьи и Дарьи под воздействием наваждения, магического вредительства природных духов.

В произведениях Н. Веселовской и В. Барышева, где утверждается христианская нравственность, дети, в которых возобладали отрицательные душевные качества, оказываются в антимире, управляемом злыми сверхъестественными силами. В сказочной повести В. Барышева олицетворением внутреннего помрачения, состояния заблуждения становится дремучий лес, появляющийся перед взорами Оли и Ромки вместо исчезнувшего монастыря. Миротлюбивая, кроткая Аленка не попадает в русалочье царство. Помощницей и «оберегом» героини в поисках исчезнувших детей становится Божья коровка, найденная девочкой, когда она кланялась Божией обители.

В основе создания образа сказочного мира («Успеть до заката» В. Барышева) лежат народные поверья, связанные с лешим и русалкой. Лес, в котором блуждают герои, явля-

ется враждебным и опасным для них пространством. В изображении лешего доминируют негативные черты, закрепленные в фольклорно-демонологической традиции, прежде всего, в быличках. «Мир лешего – мир смерти. Лесной мир, в котором оказываются герои былички, несовместим с реальным, обыденным миром. Это параллельное пространство, границу которого человек преодолевает незаметно для себя», – замечает Е.С. Ефимова-Залекер [3, с. 64]. Тем не менее, В. Барышев сохраняет и характерные для языческого почитания природы представления о лешем как о духе-хозяине леса, его защитнике и покровителе. Персонаж-повествователь обращает внимание на осторожную поступь необычного, неожиданно появившегося из чащи молчаливого мужичка с лукошком. По наблюдениям героя, в его «бережных движениях видна любовь к родной земле» [2, с. 66]. Дух-хозяин леса вредит путникам. Он обладает способностью изменять облик (безымянный грибник, дед Ромки Максимыч). Принадлежность лешего к злой сверхъестественной силе выражается в его взгляде. Посмотрев в глаза молчаливому грибнику, герой-повествователь испытывает чувство страха: «Мне почему-то стало не по себе от этого взгляда. Есть такие люди – посмотрят на тебя и будто в душу плюнут» [1, с. 67]. Приняв облик Максимыча, леший заводит Аленку и ее отца в топь, «Лешачье место...» [1, с. 129]. Хозяин леса стремится погубить людей, сплотив против них лесных духов. В главе «Нашествие монстров», где показано избавление героев от смертоносных передвигающихся деревьев, выражено православное понимание духовного значения молитвы – «признание греховности собственного сердца и своего бессилия» [1, с. 222].

Демоническими чертами автор сказочной повести «Успеть до заката» наделяет русалку, которая предстает как сверхъестественное существо в облике женщины с рыбьим хвостом. Принадлежность русалки к миру мертвых проявляется в ее взгляде: «Русалка смеялась, а глаза ее грустили. В этой грусти взрослый человек, немало проживший на свете, легко мог прочесть страх и ужас, безысходную тоску и вековую печаль окаменевшего сердца, и много чего еще, что непременно насторожило бы такого человека» [1, с. 43]. «Вековая печаль окаменевшего сердца» – одна из примечательных характеристик русалки, связанная с фольклорно-мифологическими представлениями

об утопленницах. Русалка обладает опасной чарующей силой, в изображении ее внешнего вида и поведения писатель акцентирует неискрытость, скрытое желание обмануть детей, чтобы навсегда оставить их в своем причудливом подводном замке. Портретной деталью, подчеркивающей злобную сущность «женщины-рыбы», являются ее «остро отточенные когти густо кровавого цвета» [1, с. 50]. Автор сказочной повести гиперболизирует стереотипный облик фольклорного демонологического персонажа, закрепившийся в массовой культуре. С образом русалки связаны такие тенденции развития цивилизации в эпоху глобализации, как увеличение производства продуктов генно-инженерного происхождения, их коммерциализация. Актуализируя религиозно-этический и экологический аспекты биотехнологии, И.П. Севбо-Белецкая замечает: «Человечество должно отдавать себе отчет, насколько сбалансированы положительные и отрицательные последствия манипулирования глубинной биологической информацией и вторжения в генокод живой природы. Христиане должны размышлять о том, насколько все действия в области генетики – как научные, так и социальные – согласуются с замыслом Божиим» [6, с. 125]. Хозяйка подводного замка – сторонница употребления продуктов, содержащих эмульгаторы. Ее любимые лакомства – сликеры и творог из генетической сои. «Может, сликернем, а», – предлагает русалка Оле [1, с. 93]. Русалочий замок – аллегория порочного мира страстей, понимаемых в православном учении о человеке как «болезни души»: «В очарованном мире, куда попали Ромка и Оля, исполняются все желания, если исходят они от порочного сердца, которое ищет наслаждений и удовольствий. Или удовлетворения пустого, праздного любопытства – вроде той тайны озера, что сейчас манила детей, увлекая их в русалочий замок» [1, с. 76]. Русалка искушает Ромку и Олю возможностью овладения Тайной озера, написанной в книге, которая хранится в замке.

В «Сказке про старину» Н. Веселовской спасти от Водяного, Песчаника и Лешего героиням помогает чудодейственная сила молитв «Господи, помилуй!» и «Да воскреснет Бог». «Это самые сильные слова против нечисти, ты их тоже запомни», – советует Н. Веселовская, обращаясь к православным девочкам, для которых, прежде всего, предназначено произведение [2, с. 46]. С христианской точки зрения

переосмыляется в сказочной повести взаимосвязанность духов природных стихий в языческой картине мира. Водяного, Песчаника и Лешего, которых связывают братские узы, в сказочном сюжете объединяет функция злых властителей, противников нравственных основ жизни. По словам Марьи, Водяной – «бесводный» [2, с. 15]. В изображении лешего подчеркивается опасность подвластного ему пространства для человека: «...нечисто место, где Лешего можно встретить» [2, с. 24]. Отрицательным персонажем предстает и Домовой, родственник-союзник лукавой и мстительной Бабы Яги, двоюродный брат Водяного, Песчаника и Лешего. Домашний дух, живущий за печкой, боится молитв и икон.

С целью утверждения основ православной веры Н. Веселовская переосмыляет функции таких действующих лиц народной волшебной сказки, как чудесные помощники героя. «Передачей волшебного средства или волшебного помощника вводится новый персонаж. Если это живое существо – человек, дух, животное, оно может быть названо волшебным помощником, если это предмет – волшебным средством», – пишет В.Я. Пропп [5, с. 189]. Сестрам помогают природные стихии (вода, земля), а также ель, которые находятся во власти Водяного, Песчаника и Лешего. Природа, являясь частью созданного Богом мира, видимого и невидимого, становится союзницей Марьи, Насти и Дарьи, чудесным образом содействуя их побегу из плена и спасению. В занимательно-поучительной, доступной для детского понимания форме Н. Веселовская раскрывает сущность великих православных праздников – Рождества, Крещения, Троицы. Перед Марьей расступаются воды озера, на дне которого находится девочка, когда вода узнает о дне своих «именин» – Крещении Господнем. Вспомнить о «главной Реке» [2, с. 37] помогает золотая рыбка, складывающаяся в виде креста стебельки подводных травинок. Обращаясь к воде, Марья рассказывает ей, что в день Крещения Господня «воду чествуют: зимой он бывает, на двенадцатый день после Рождества!» [2, с. 38]. В этот день, по словам пленницы Водяного, «в воду крест погружают» [2, с. 38]. «И сходит на нее Дух Святой, и превращает ее в иорданскую водицу. Потому как в давние времена Господь наш Иисус Христос в воде крестился, в реке Иордан. Вот она-то, эта Река, и есть главная на свете!», – говорит Ма-

рья [2, с. 38-39]. Героиня верит: «Крест меня спас, чары развеял!» [2, с. 40].

Насте помогает старая елка, которой леший приказал сторожить девочку, заточенную им в подземной норе. Дерево, зеленеющее круглый год, – «знак вечности» [2, с. 32], «символ Рождества» [2, с. 32]. Ель перестает подчиняться воле хозяина леса, узнав о том, что «она никогда не поддается смерти, также как душа человека, живущего Христом, никогда не попадет в ад» [2, с. 31]. Православная христианка Дарья, попавшая в плен к Песчанику, вспоминает о Троицыном дне, когда наступают «именины земли»: «Потому как сошел Святой Дух на учеников Христовых и на всю Землю: поля, леса, лужки да полянки, самую малую пядь земную...» [2, с. 35].

Итак, в сказочных повестях «Марья, Дарья, Настя. Три сестры (Сказка про старину)» Н. Веселовской и «Успеть до заката» В. Барышева утверждаются основы учения Православной Церкви, вера в Бога – Творца мира. Образы языческих природных духов, Домового, созданные Н. Веселовской, олицетворяют зло в таких его проявлениях, как своеволие, пре-

ступление нравственного закона. Образ русалки в сказочной повести В. Барышева трансформируется в одну из популярных бездуховных социальных масок эпохи глобализации.

Литература

1. Барышев В. Успеть до заката: сказочная повесть. М.: Лепта Книга, 2006. 235 с.
2. Веселовская Н. Марья, Дарья, Настя. Три сестры (Сказка про старину) // Современность, старина, девочкины имена (Православные сказки для девочек). М.: Сибирская Благовонница, 2008. С. 3-88.
3. Ефимова-Залекер Е.С. Русский устный мифологический рассказ: пространство, время, человек: монография. М.: ФЛИНТА: Наука, 2017. 208 с.
4. Пропп В.Я. Морфология сказки. 2-е изд. М.: Главная редакция восточной литературы издательства «Наука», 1969. 168 с.
5. Пропп В.Я. Русская сказка. Л.: Издательство Ленинградского университета, 1984. 235 с.
6. Севбо-Белецкая И.П. У порога иного бытия. К.: «Пролог», 2008. 488 с.

TSYBAKOVA Svetlana Borisovna

docent of the department of Russian and World Literature, PhD in Philology, docent,
Francisk Skorina Gomel State University,
Belarus, Gomel

MYTHOLOGICAL CHARACTERS IN THE FAIRYTALES “MARYA, DARYA, AND NASTYA. THREE SISTERS (A FAIRYTALE ABOUT THE OLD DAYS)” BY N. VESELOVSKAYA AND “MAKE IT TILL SUNSET” BY V. BARYSHEVA

Abstract. *The article considers the characteristics and antagonistic functions of the personages of Slavic folk demonology in fairytales “Mythological characters in the fairytales “Marya, Darya, and Nastya. Three sisters (a fairytale about the old days)” by N. Veselovskaya and “Make it till sunset” by V. Barysheva”. There has been found correlations between plot and compositional elements of these works of modern Orthodox fairytale prose (on the one hand) and the poetics of folk magic fairy-tale (on the other hand). There have been shown the main features of the Orthodox-oriented authors’ interpretation of demonic characteristics of mythological personages.*

Keywords: *Orthodox fairytale, characters of Slavic folk demonology, folk fairytale, Christian values.*

ЮРИСПРУДЕНЦИЯ

ТЕТЕРИНА Тамара Васильевна

преподаватель, кандидат юридических наук, доцент,
Сыктывкарский гуманитарно-педагогический колледж им. И.А. Куратова,
Россия, г. Сыктывкар

МИШАРИНА Анастасия Михайловна

студентка третьего курса,
Сыктывкарский гуманитарно-педагогический колледж им. И.А. Куратова,
Россия, г. Сыктывкар

ПРОБЛЕМЫ СОЦИАЛЬНОГО ОБСЛУЖИВАНИЯ ПОЖИЛЫХ ГРАЖДАН В СЕЛЬСКОЙ МЕСТНОСТИ

***Аннотация.** В статье выявляются и анализируются проблемы, связанные с социальным обслуживанием пожилых граждан, проживающих в сельской местности. Сформулированы предложения по совершенствованию законодательства о социальном обслуживании данной категории граждан.*

***Ключевые слова:** социальное обслуживание, пожилые граждане, сельская местность, приемная семья.*

! Статья подготовлена при информационной поддержке СПС «КонсультантПлюс»

С возрастом неизбежно изменение социального статуса человека. Это вызвано прекращением или ограничением их трудовой деятельности, как следствие, изменение ценностных ориентиров, самого образа жизни и общения. Возникновение трудностей в социально-бытовой среде, ухудшение здоровья и невозможность к самообслуживанию ставит пожилое население страны в зону риска.

В настоящее время актуальные проблемы правового регулирования социального обслуживания пожилых граждан изучаются достаточно широко, что находит отражение в формировании законодательной базы, реализации программ высшего и среднего профессионального образования, изменении и совершенствовании работы социальных учреждений.

Выработанная государством система мер по социальной поддержке граждан достаточно действенная. Однако, пожилые люди, проживающие в сельской местности, попадают в группу, требующую наиболее пристального внимания со стороны государства.

Отличительной чертой жизни сельского населения в России всегда был и остается низкий уровень социальной жизни, сложные условия труда и быта. Отсюда, как следствие, убывание трудоспособного сельского населения. Во многих районах исчерпан внутренний потенциал демографического воспроизводства и происходит значительный рост доли пожилых людей.

Люди пожилого возраста относятся к социально незащищенным слоям населения, которым присуще целая триада проблем: материальные трудности, одиночество, неудовлетворительное состояние здоровья.

Проблемы пожилых людей на селе особенно остры: это и удаленность от райцентров, следовательно, и от квалифицированной медицинской помощи, сложные бытовые условия (печное отопление, уличный туалет, приносная вода). Основная часть пожилых сельских жителей получает маленькие пенсии, что связано с низкими заработными платами в сельскохозяйственной отрасли.

Следует отметить, что недостаточный уровень развития социальной инфраструктуры, изолированность и территориальная удаленность проживания от учреждений социального обслуживания, ограниченный доступ ко многим социальным услугам (медицинскому обслуживанию, образованию, психотерапевтической помощи, услугам в сфере культуры, досуга), несоответствие уровня развития современных информационно-коммуникативных технологий современным требованиям усложняет предоставление всего спектра социальных услуг.

Относительно низкий уровень жизни сельских жителей обуславливает низкий покупательский спрос на платные услуги социального обслуживания.

Законодательная база, как на федеральном уровне, так и на региональном, не затрагивает решения проблем, возникающих в процессе реализации социального обслуживания в сельских поселениях.

На сегодняшний день остро стоит проблема в отсутствии так называемых «социальных коек» на базе центральных районных больниц. Их создание решит ряд проблем, связанных с необходимостью временного размещения гражданина с целью медицинского осмотра и определения такого гражданина в учреждения стационарного обслуживания; отсутствием возможности у гражданина самостоятельно пройти медицинский осмотр, необходимый для составления индивидуальной программы, а также появится возможность временного помещения гражданина при наличии в семье лиц с алкогольной или наркотической зависимостью, образ жизни которых ставит под угрозу жизнь и здоровье пожилого гражданина.

Согласно ст. 15 Федерального закона от 28 декабря 2013 года № 442-ФЗ «Об основах социального обслуживания граждан в Российской Федерации» [1] получателем социальных услуг является гражданин. В случае, когда пожилая супружеская пара испытывает необходимость в социальной помощи, нуждающимися признаются оба гражданина в отдельности, и индивидуальная программа предоставления социальных услуг разрабатывается для каждого, соответственно, часть услуг оказывается идентичной, а потребности в получении двойной услуги нет.

Данная практика затрудняет реализацию комплексного плана действий по выводу семьи из ситуации социального неблагополучия,

поскольку помощь оказывается не целенаправленно семье, как объекту социальной помощи, а гражданину в частности.

В то же время более оперативному и качественному решению проблемы могло бы способствовать выделение в Федеральном законе в виде объектов получения социальных услуг не только отдельных граждан, но и семей.

Решение проблем, возникающих при реализации права на социальное обеспечение у лиц пожилого возраста в сельской местности, необходимо осуществлять как на федеральном, так и региональном уровнях.

Преобладание среди жителей сельской местности одиноко проживающих пожилых людей, оставшихся без помощи и поддержки близких родственников, которые в большинстве случаев мигрировали в крупные города и населенные пункты, а также острая нехватка социальных работников приводит к невозможности исполнения конституционных гарантий со стороны государства в области социального обеспечения.

Альтернативным решением, на наш взгляд, будет «приемная семья» для граждан пожилого возраста, которая представляет собой дополнительную меру социальной поддержки пожилого гражданина с предоставлением ежемесячного вознаграждения приемной семье за осуществление ухода за гражданами пожилого возраста.

Подобная стационарнозамещающая технология уже введена в нескольких регионах. В частности, Кировская область с июля 2015 года активно внедряет практику приемной семьи для граждан пожилого возраста [2].

Нормы о приемной семье необходимо закрепить на федеральном уровне посредством внесения соответствующих дополнений в Федеральный закон № 442-ФЗ:

Под приемной семьей для пожилого гражданина следует понимать форму жизнеустройства такого гражданина, нуждающегося в социальном обслуживании и стороннем уходе.

Лица (далее подопечные), претендующие на устройство в приемную семью, должны являться одинокими или одиноко проживающими пожилыми гражданами (женщины старше 60 лет, мужчины старше 65 лет), которые в силу возраста, болезни, травмы нуждаются в постоянной или временной посторонней помощи.

Гражданин, изъявивший желание организовать приемную семью для пожилого челове-

ка (далее помощник), должен быть совершеннолетним, дееспособным гражданином в возрасте до 50 лет, не являться инвалидом I и II группы, ранее не судимым.

Организация деятельности приёмной семьи для граждан пожилого возраста должна являться частью социальной защиты населения и базироваться на принципах социального обслуживания, закрепленных в ст. 4 Федерального закона № 442-ФЗ.

В нормативном акте также необходимо указать, что организация приемной семьи не допускается между близкими родственниками (родственниками по прямой восходящей и нисходящей линии (родителями и детьми, дедушкой, бабушкой и внуками), полнородными и не полнородными (имеющих общих отца или мать) братьями и сестрами), между усыновленным и усыновителем. Также не допускается организация приемной семьи в случае, если гражданин, изъявивший желание взять в семью пожилого человека, либо члены его семьи, проживающие с ним совместно, страдают хроническим алкоголизмом, наркоманией, психическими заболеваниями, активными формами туберкулеза, иными тяжелыми заболеваниями, перечень которых должен быть также предусмотрен постановлением Правительства РФ.

Выявление и осуществление учета подопечных и помощников должны осуществляться региональными организациями социального обслуживания.

Отношения между помощником и подопечным должны строиться на основании договора по уходу за пожилым гражданином. Контроль над деятельностью приемной семьи по оказанию услуг по уходу за пожилым гражданином необходимо возложить на орган исполнительной власти субъекта, уполномоченного в сфере социальной защиты населения.

Поскольку приемная семья является, по сути, стационарнорзамещающей технологией, то необходимо назначение ежемесячного денежного вознаграждения лицу, взявшему на себя обязательства по уходу за пожилым граждани-

ном в рамках приемной семьи. Сумма вознаграждения должна быть не меньше прожиточного минимума трудоспособного гражданина, установленного исполнительной властью региона. Также в нормативно-правовом акте необходимо указать, что сумма средств, получаемая ежемесячно лицом, нуждающимся в постороннем уходе, в виде пенсий, пособий и других выплат, остающихся в личном распоряжении лица за вычетом средств, предназначенных для общих нужд приемной семьи, должна составлять не менее 25% от его ежемесячного дохода.

Дополнение Федерального закона № 442-ФЗ нормами о приемных семьях для граждан пожилого возраста позволит сократить очередность в стационарные учреждения, уменьшить количество затрат на содержание подобных учреждений и обеспечить долговременным уходом граждан пожилого возраста, нуждающихся в стороннем уходе.

Считаем, что с повсеместным внедрением данной стационарнорзамещающей технологии очередь в стационарные учреждения (дома-интернаты, пансионаты для пожилых людей и т.д.) существенно сократится. Для государства это означает снижение затрат на содержание стационарных учреждений. Пожилые граждане благодаря «приемной семье» получают долговременный уход.

Литература

1. Об основах социального обслуживания граждан в Российской Федерации: федер. закон от 28.10.2013 № 442-ФЗ // Российская газета. 2013. 30 декабря.
2. О реализации стационарнорзамещающей технологии "Приемная семья для граждан пожилого возраста и инвалидов" в Кировской области [Электронный ресурс]: постановление правительства Кировской области от 03.07.2015 г. №47/363 – режим доступа: <http://www.consultant.ru>.

TETERINA Tamara Vasilievna

Assistant Professor Lecture, Candidate of Law,
Syktyvkar Humanitarian-Pedagogical College named after I.A. Kuratov,
Russia, Syktyvkar

MISHARINA Anastasia Mikhailovna

the third-year student,
Syktyvkar Humanitarian-Pedagogical College of them I.A. Kuratov,
Russia, Syktyvkar

PROBLEMS OF SOCIAL SERVICES FOR CITIZENS IN RURAL AREAS

***Abstract.** The article identifies and analyzes the problems associated with social services for senior citizens living in rural areas. The proposals on improving the legislation on social services for this category of citizens are formulated.*

***Keywords:** social services, senior citizens, countryside, foster family.*

ФАТУЛЛАЕВА Амила Гафил кызы
студентка кафедры гражданско-правовых дисциплин,
Российский экономический университет имени Г.В. Плеханова,
Россия, г. Москва

ПАТРОНАТНОЕ ВОСПИТАНИЕ В РОССИЙСКОЙ ФЕДЕРАЦИИ

***Аннотация.** Статья направлена на изучение патронатной формы устройства детей, оставшихся без попечения родителей в Российской Федерации. Рассматривается важность и необходимость урегулирования патрона в России. Характеристика данной формы, анализ законодательства Российской Федерации и законодательства субъектов, научных работ и проектов по данной теме. В статье выделяются основные проблемы в практике, их последствия и способы решения.*

***Ключевые слова:** патронат, патронатное воспитание, патронатный воспитатель, опека и попечительство, органы опеки и попечительства, урегулирование патроната, характеристика патронатного воспитания.*

Одной из самых главных функций нашего государства является защита самых маленьких граждан страны, так как они не способны защитить себя сами. Особенно в такой защите нуждаются те, кто обделен заботой родителей, кто не имеет поддержки со стороны взрослых людей. Сложная ситуация состоит с детьми, родители которых живы, но должным образом не выполняют своих обязанностей по отношению к своему ребёнку, не занимаются воспитанием ребенка и не заботятся о нем, другими словами социальное сиротство. Именно в таких ситуациях в помощь приходит государство и общество, пытаясь помочь ребёнку в его воспитании, заботе, а также социализации. Так же, помощь в некоторых небезнадежных ситуациях затрагивает и родителей, чтобы помочь им наладить свою жизнь, встать на ноги и снова воссоединиться со своим ребёнком. Данная форма устройства детей в настоящее время именуется патронатом для несовершеннолетних.

Проанализировав законодательство Российской Федерации (далее – РФ), а именно Гражданский кодекс РФ, Семейный кодекс РФ, Федеральный закон от 24.04.2008 N 48-ФЗ (ред. от 29.05.2019) "Об опеке и попечительстве", нельзя выделить какое-то единое определение патроната, но можно использовать определение, которое используется в законопроекте Федерального закона N 587253-5 "О внесении изменений в Семейный кодекс Российской Федерации"[1]. Там указано, что воспитание детей в патронатной семье (далее - патронат-

ное воспитание) является формой устройства детей-сирот и детей, оставшихся без попечения родителей, путем их размещения органами опеки и попечительства в патронатную семью при разграничении прав и обязанностей в договоре о патронатной семье (патронате, патронатном воспитании) между родителями (законными представителями ребенка), органами опеки и попечительства и патронатными воспитателями. Хотя указанный законопроект был отклонен в 2017 году, по моему мнению, определение, которое в нем даётся все же имеет место при разъяснении этой формы устройства.

Упомянутый законопроект предлагал внести главу в Семейный кодекс, которая была бы посвящена воспитанию детей в патронатной семье. Целью данного законопроекта является обеспечение правовыми нормами по защите детей, которые нуждаются в государственной защите и регулировке отношений, которые возникают при устройстве детей по патронатное воспитание. По моему мнению, данный проект отвечает на такие вопросы, какие лица могут быть патронатными воспитателями, при каких условиях дети могут передаваться под такую форму устройства. Также законопроект разграничивает права и обязанности между органами опеки и воспитателями, а также детскими учреждениями, что как раз таки не хватает на данный момент в правовом регулировании данной формы патроната над детьми на федеральном уровне.

В Семейном кодексе РФ упоминается патронатное воспитание в ст. 145 в таком ключе, что это форма устройства полностью находится в ведении субъектов РФ, также этому свидетельствует тот факт, что в законодательных актах федерального уровня данная форма отсутствует [1]. Из этого можно сделать вывод, что отсутствует единая нормативно-правовая база, которая могла бы регулировать патронатное воспитание как правовой институт.

Юридическая природа патронатного воспитания выделяет следующие признаки:

1) возмездная форма опеки и попечительства над несовершеннолетними детьми;

2) договорный характер патронатного воспитания;

3) комплексная природа данного правового института, основанная на нормах гражданского, семейного и административного права [3].

Воспитание детей в патронате является целой системой, которая охватывает некую совокупность отношений ребенка со своей семьей, с патронатными воспитателями и с органами опеки, создавая определенные предпосылки для защиты законных прав несовершеннолетнего [4]. Как упоминалось в определении выше, данная форма строится на разграничении полномочий между родителями, органами опеки и патронатным воспитателем.

Каждый субъект, участвующий в патронатном воспитании, должен быть профессионально подготовлен этому, это является особенностью данной формы помощи. Являясь системой, она включает в себя обязанности по организации и проведению реабилитационной и воспитательной работы с ребенком, а также с родителями. Также обязательным является подготовка граждан, которые готовы стать патронатными воспитателями, например, в Москве такие граждане должны пройти обучение в школе приёмных родителей. После передачи ребёнка на такое воспитание, процесс сопровождается оценкой, поддержкой, вмешательством и изменениями в кровной семье ребёнка, способствуя налаживанию отношений между ребёнком и его родителями, ставя перед собой цель сохранения семьи [5].

Нужно отметить, что патронатный воспитатель не является его законным представителем в полной мере, эти функции возлагаются на орган опеки и попечительства, а также на учреждения, где числится ребёнок. Патронатный воспитатель находится с ребёнком большую часть времени, исполняя воспитательные функции и заботясь о нём.

Между патронатным воспитателем и учреждением, где числится ребенок, оставшийся без попечения родителей, заключается договор. Положение о патронатном воспитании утверждается органом государственного управления, ведающим вопросами образования субъектов. Например, в Москве действует Закон г. Москвы от 14.04.2010 N 12 (ред. от 05.06.2019) "Об организации опеки, попечительства и патронажа в городе Москве", документ детально, четко и ясно отражает все стороны организации патронатного воспитания детей, участие и функции сторон договора, механизм реализации.

В данном законе в ст. 13, посвященной договору о патронатном воспитании, указано, что в договор должен предусматривать условия содержания, воспитания и образования ребенка-сироты, ребенка, оставшегося без попечения родителей, меры по защите его прав и законных интересов, права и обязанности сторон. Также, патронатный воспитатель ведет учет расходов денежных средств, выделяемых на содержание ребенка, переданного на патронатное воспитание. Сведения об израсходованных денежных средствах представляются в письменной форме один раз в три месяца в уполномоченный орган в сфере опеки, попечительства и патронажа, если иное не установлено в договоре о патронатном воспитании [6].

Договор можно заключать на срок до шести месяцев (краткосрочный) и от полугода и более (долгосрочный). Проблему может вызвать тот факт, что договор можно расторгнуть досрочно по инициативе любой стороны. Несовершеннолетний может быть произвольно изъят у патронатного воспитателя, передан другому воспитателю или в учреждение. Проанализировав практику, можно отметить, что в старшем возрасте ребенок вполне осознает, почему он передан другому воспитателю или вернулся в детский дом, но малышам очень сложно понять этот факт. Как объяснить, что договор закончен или органы опеки и воспитатель не сошлись мнениями о вопросах воспитания, содержания и так далее. Такие обстоятельства наносят тяжелые моральные травмы ребёнку, особенно, если это происходит больше одного раза, такие моменты в жизни ребёнка могут привести к психологической травме и повлиять на будущее ребёнка, но ответственность за последствия такого вреда в законодательстве РФ не отмечено. Из этого следует, что законодатели субъектов долж-

ны учитывать возраст при заключении договора, внести поправки о регулировании вопросов воспитания и образования, если они возникают между органами опеки и попечительства и патронатным воспитателем.

Нужно определить, как решать такие вопросы, нанося меньший вред ребёнку, которому трудно будет адаптироваться в случае возвращения в детский дом или при смене воспитателя. У патронатных воспитателей же отсутствует осознание ответственности над несовершеннолетним, имеет место быть рассмотрение эту форму как непостоянную, потому что администрация учреждения, где числится ребёнок или органы опеки произвольно могут изъять ребенка из надзора патроната.

Патронат является некой новой формой устройства несовершеннолетних, оставшихся без попечения родителей, но это не значит, что в стране отсутствует опыт такого устройства детей. Опыт есть, просто он не совсем удачный. Раньше патронатное воспитание никак не сопровождалось профессиональной подготовкой, отсутствовали профессиональные службы по устройству детей, не предусматривалась подготовка патронатных воспитателей. Таким образом, патронат был вытеснен усыновлением и опекуном.

Иная ситуация складывается в обществе сейчас, когда хотя бы на региональном уровне существует система организации патронатного воспитания, создаются профессиональные подготовки патронатных воспитателей (прим. Школа приемных родителей), существуют некие разграничения полномочий между органами опеки и попечительства, детскими учреждениями и патронатными воспитателями.

Практика других стран и профессиональные исследования показывают, что помещение ребёнка на патронатное воспитание будет вполне успешным, если воспитатель и ребёнок будут готовы к этому, также, если после устройства им будет оказана необходимая помощь, которая будет предусматривать предотвращение возвратов детей и, конечно же, воспитание детей будет осуществляться профессионально. Патронат предлагает детям условия в области проживания и образования лучше, чем детские дома. Данный институт позволяет усилить индивидуализацию по отношению к каждому ребёнку.

Существуют еще множество проблем в данной сфере, которые не урегулированы законо-

дательством нашей страны. Необходимо обратить внимание, что патронат имеет комплексный характер, который охватывает нормы гражданского, административного и семейного права, из этого следует, что необходимо урегулировать данный институт на федеральном уровне. Было бы полезным принять решение о добавлении в Федеральный закон «Об опеке и попечительстве» специальную главу о патронатном воспитании. В ней можно урегулировать патронатное воспитание основными принципами, правами и обязанности органов опеки и попечительства, детских учреждений и патронатных воспитателей, требования к патронатным воспитателям, уточнить правовую природу патроната, тем самым урегулировать его договорной характер, добавить пункт о льготах воспитателям, а также выделить виды и черты патроната [7]. Далее выделить компетенцию субъектов в данном вопросе, а именно регулировку размера выплат и создание достойных условий данной формы устройства несовершеннолетних.

Литература

1. Семейный кодекс Российской Федерации от 29.12.1995 N 223-ФЗ (ред. от 02.12.2019) // Собрание законодательства РФ, 01.01.1996, N 1, ст. 16.
2. Проект Федерального закона N 587253-5 "О внесении изменений в Семейный кодекс Российской Федерации" (ред., внесенная в ГД ФС РФ, текст по состоянию на 01.08.2011).
3. Закон г. Москвы от 14.04.2010 N 12 (ред. от 05.06.2019) «Об организации опеки, попечительства и патронажа в городе Москве» // Ведомости Московской городской Думы. 16.07.2010. N 6. ст.134.
4. Матюшева Т.Н. Правовое регулирование патроната как средства оптимизации образования детей-сирот (конституционный аспект) // Конституционное и муниципальное право. 2011. № 8.
5. Семенова Е. Н. К вопросу о патронате // Молодой ученый. 2017. № 22. С. 353-355. URL <https://moluch.ru/archive/156/44166/> (дата обращения: 20.12.2019).
6. Харчина Н.В. Правовая природа патронатного воспитания // Научное сообщество студентов XXI столетия. ОБЩЕСТВЕННЫЕ НАУКИ: сб. ст. по мат. XLIII междунар. студ. науч.-практ. конф. № 6(42). URL: [https://sibac.info/archive/social/6\(42\).pdf](https://sibac.info/archive/social/6(42).pdf) (дата обращения: 21.12.2019).

FATULLAEVA Amila Gafil kizi
Student of Civil Law disciplines,
Plekhanov Russian University of Economics,
Russia, Moscow

FOSTER CARE IN THE RUSSIAN FEDERATION

Abstract. *The article is aimed at studying the patronage form of children left without parental care in the Russian Federation. The importance and necessity of the patron settlement in Russia is considered. Characteristics of this form, analysis of the legislation of the Russian Federation and the legislation of the subjects, research papers and projects on this topic. The article highlights the main problems in practice, their consequences and solutions.*

Keywords: *patronage, foster care, fosters parents, guardianship and trusteeship, the guardianship and guardianship, and settlement of patronage, characteristic of foster care.*

ЭКОНОМИКА, ФИНАНСЫ

КУРНОСОВ Василий Викторович

доцент кафедры экономики и финансов, кандидат экономических наук, доцент,
Российская академия народного хозяйства и государственной службы
при Президенте Российской Федерации, Новгородский филиал,
Россия, г. Великий Новгород

ОПЫТ УПРАВЛЕНИЯ МУНИЦИПАЛЬНЫМИ ЗАКУПКАМИ В ЧУДОВСКОМ МУНИЦИПАЛЬНОМ РАЙОНЕ НОВГОРОДСКОЙ ОБЛАСТИ

***Аннотация.** Статья посвящена проблемам контроля и эффективности закупок на уровне сельских поселений. Анализ опыта закупок сельскими поселениями показал отсутствие ожидаемых результатов. Автор предлагает шире использовать конкурентные закупки для нужд сельских поселений.*

***Ключевые слова:** результаты контроля закупок, неэффективность закупок, конкурентные способы закупок.*

В состав Чудовского муниципального района Новгородской области входят три сельских поселения: Грузинское, Трегубовское и Успенское.

Федеральный закон от 5 апреля 2013 года № 44-ФЗ «О контрактной системе в сфере закупок товаров, работ, услуг для обеспечения государственных и муниципальных нужд» ...» [1] реализуется в сельских поселениях Чудовского муниципального района почти 5 лет.

Согласно положениям статьи 1 федерального закона «О контрактной системе управления...» [1] сфера регулирования данного закона направлена на обеспечение государственных и муниципальных нужд в целях повышения эффективности, результативности, обеспечения гласности и прозрачности закупок.

Таким образом, все вышесказанное о направленности регулирующего воздействия № 44-ФЗ, дает право назвать данный закон инструментом повышения эффективности работы органов власти, в том числе в целях социально-экономического развития территории.

За период 2015-2016 годы Контрольно-счетной палатой Чудовского муниципального района проведен ряд экспертно-аналитических мероприятий, в том числе проведен анализ ресурсного потенциала сельских

поселений Чудовского муниципального района, проведен анализ системы покупок в Трегубовском сельском поселении, проведен аудит закупок. Основные экспертные заключения, сделанные по результатам проведенных экспертно-аналитических мероприятий, содержат не столь однозначные положительные результаты деятельности администраций сельских поселений по внедрению данного федерального закона.

Контрольно-счетной палатой Чудовского муниципального района обобщена информация по исполнению 200 вида расходов «Закупка товаров, работ и услуг для муниципальных нужд» бюджетов сельских поселений.

Освоение денежных средств по данному виду расходов осуществлялось посредством размещения заказа. Из информации по 200 виду расходов сметы расходов следует, что на закупки использованы следующие суммы: Грузинское сельское поселение – 10173,4 тыс. руб., Трегубовское сельское поселение – 5801,6 тыс. руб. и Успенское сельское поселение – 5910,2 тыс. руб.

В 2017 году расходы на таком же уровне.

Заказчик не использует конкурентную среду по ряду причин.

Прежде всего экономика сельских поселений - депрессивна, представлена преимуще-

ственно отраслю сельское хозяйство, которая характеризуется высокими ресурсными затратами, убыточностью, и отраслю торговля, которая представлена малым количеством индивидуальных предпринимателей.

Конкурентная среда сельского поселения – слабая. На территории поселений отсутствуют предприятия, способные выполнить и такие небольшие объемы работы.

Участия серьезных исполнителей требует гораздо больших затрат на транспортировку техники и подвоз строительных материалов.

Вторичным фактором, влияющим на осуществление закупок, является дотационный характер бюджета сельских поселений и мно-

гоплановость полномочий. В действующих условиях формирования доходной части бюджета сельского поселения (в бюджеты сельских поселений поступает земельный налог, налог на имущество физических лиц, НДФЛ (норматив - 2%, при небольшой численности населения) бюджет сельского поселения является дотационным, а расходы бюджета разнонаправленные.

В таблице приведен анализ использования сельскими поселениями конкурентных процедур при заключении контрактов на основные работы, заказчиками которых являются поселения.

Таблица

Конкурентные способы осуществления закупок сельскими поселениями, тыс. руб.

Показатель	Единый поставщик			Запрос котировок			Аукцион		
	ГСП	УСП	ТСП	ГСП	УСП	ТСП	ГСП	УСП	ТСП
Количество закупок	19	70	38	2	-	-	1	2	2
Сумма закупок	2 242,0	2 970,1	4 249,0	785,0	-	-	2 609,2	1 762,2	1 552,4
Полученная экономия	X	X	X	0,9	-	-	-	125,7	-
Характер закупок	Выполнение полномочий местной администрации (уличное освещение, окос травы и другие)			Ремонт участков дороги, ремонт дворовых территорий			Ремонт дорог местного значения		

Примечание: ГСП - Грузинское сельское поселение, УСП - Успенское сельское поселение, ТСП - Трегубовское сельское поселение).

Из таблицы видно, что показатель экономии бюджетных средств в 2016 году в одном сельском поселении вообще отсутствовал, в двух других был очень скромный. Аналогичная тенденция и в 2017 году.

Анализ показал, что основным способом размещения заказа в 2016 году являлся неконкурентный способ размещения заказа – это закупка товаров, работ и услуг у единственного поставщика в соответствии со статьей 93 Федерального закона № 44-ФЗ.

Реализация федерального закона в целях минимизации рисков ответственности (а ответственность за нарушения данного закона грозит штрафами, превышающими размер среднемесячной оплаты труда не только специалиста поселения, но и высшего должностного лица) требует изучения практики контрольно-надзорных органов и судов по применению 44-ФЗ.

Федеральный закон от 05 апреля 2013 года

«О контрактной системе в сфере закупок...» [1] помимо затрат человеческого капитала влечет затраты на обучение, технологическое оборудование и многие другие.

Системность и целостность формирования контрактной системы на уровне сельских поселений нарушена, муниципальные нормативные правовые акты не «догоняют» изменения федерального и регионального уровня, формирование документации осуществляется с многочисленными недостатками и нарушениями по причине зарегулированности процесса и высоких ресурсных затрат, предъявляемых законодательством Российской Федерации (а не коррупционных составляющих).

Реализация 44-ФЗ в сельских поселениях характеризуется сложностью законодательного регулирования вопросов планирования и осуществления закупок, которое не соответствует ресурсному потенциалу сельских поселений.

Ресурсные затраты (человеческий капитал) на реализацию Федерального закона огромные. Показатели результативности реализации (экономия бюджетных средств) – очень низкие или вообще отсутствуют.

Любая закупка сельского поселения с позиции ресурсных затрат сельского поселения может быть признана «малоэффективной» или «неэффективной». Основная причина – неадекватность регулирования процесса закупок в сельских поселениях экономическим, территориальным и организационным условиям осуществления местного самоуправления.

В целях совершенствования контрактной системы сельских поселений необходимо изменение нормативно-правового регулирования контрактной системы сельских поселений.

Система закупок сельских поселений должна быть простой и доступной. Если объем закупок превышает 300 тыс.руб. по одному контракту, то появляется необходимость использования конкурентных норм контрактной системы со всеми процедурами, в том числе и проведение закупок на электронных площадках.

Литература

1.Федеральный закон от 05.04.2013 № 44-ФЗ (ред. от 03.08.2018) «О контрактной системе в сфере закупок товаров, работ, услуг для обеспечения государственных и муниципальных нужд» (ред. от 03.08.2018) [Электронный ресурс]. – Режим доступа к источнику: <http://www.consultant.ru>, свободный (дата обращения 25.10.2019).

KURNOSOV Vasily Viktorovich

associate Professor of Economics and Finance, PhD in economics, associate Professor, Russian Academy of national economy and public administration under the President of the Russian Federation, Novgorod branch, Russia, Veliky Novgorod

EXPERIENCE IN MUNICIPAL PROCUREMENT MANAGEMENT IN THE MOSCOW MUNICIPAL DISTRICT OF THE NOVGOROD REGION

Abstract. *The article is devoted to the problems of control and efficiency of purchases at the level of rural settlements. The analysis of the experience of procurement by rural settlements showed the lack of expected results. The author suggests wider use of competitive procurement for the needs of rural settlements.*

Keywords: *the results of the monitoring of the procurement, inefficient procurement, competitive methods of procurement.*

ООЛЬ Анастасия Максимовна

магистрант кафедры экономики и управления в сфере услуг,
Санкт-Петербургский государственный экономический университет,
Россия, г. Санкт-Петербург

ИССЛЕДОВАНИЕ ПРОБЛЕМЫ СЕЗОННЫХ КОЛЕБАНИЙ СПРОСА НА УСЛУГИ РЫНКА СРЕДСТВ РАЗМЕЩЕНИЯ

Аннотация. Целью данного исследования является проведение анализа проблемы сезонных колебаний спроса на услуги средств размещения, а также выявление основных тенденций рынка средств размещения. В процессе работы проводится статистический анализ влияния проблемы сезонных колебаний спроса на услуги средств размещения Санкт-Петербурга. В результате сформированы тенденции на рынке средств размещения города.

Ключевые слова: туристский спрос, сезонность, колебания спроса, средства размещения туристов, нивелирование колебаний спроса.

Услуга размещения в современном мире является одной из важнейших услуг индустрии туризма. Согласно ФЗ№132-ФЗ от 24.11.1996 г. «Об основах туристской деятельности в РФ», размещение является ключевой услугой в составе туристского продукта, т.е. комплекса услуг по перевозке и размещению, предлагаемых за общую цену по договору о реализации туристского продукта [1].

Так, согласно данным Комитета по развитию туризма, по итогам 2018 г. в туристской дестинации Санкт-Петербург насчитано 1 114 классифицированных средств размещения,

обладающих номерным фондом 41 893 единиц. При этом, объем номерного фонда растет быстрыми темпами – с 2007 по 2018 г. он возрос в 3 раза [9].

Очевидной причиной увеличения доли рынка стало проведение в туристской дестинации крупных международных событий – чемпионата мира по футболу, а также кубка конфедераций, что обусловило обязательное расширение и модернизацию существующего номерного фонда. В течение двух лет, с 2017 по 2018 гг., он возрос в 1,5 раза [8].



Рис. 1. Распределение коллективных средств размещения по сегментам

При этом, большую часть составляют коллективные средства размещения «без звезд», мини-отели представлены 54 %; КСР катего-

рии «2 звезд» и трехзвездочные гостиницы – 30% от общей доли рынка; оставшиеся 16% – это пяти и четырехзвездочные отели [10].

Однако, коллективные средства размещения имеют разную долю на рынке и по номерному фонду, т.е. общему числу номеров. Автомом была составлена диаграмма распределения данного показателя по сегментам (рис. 1).

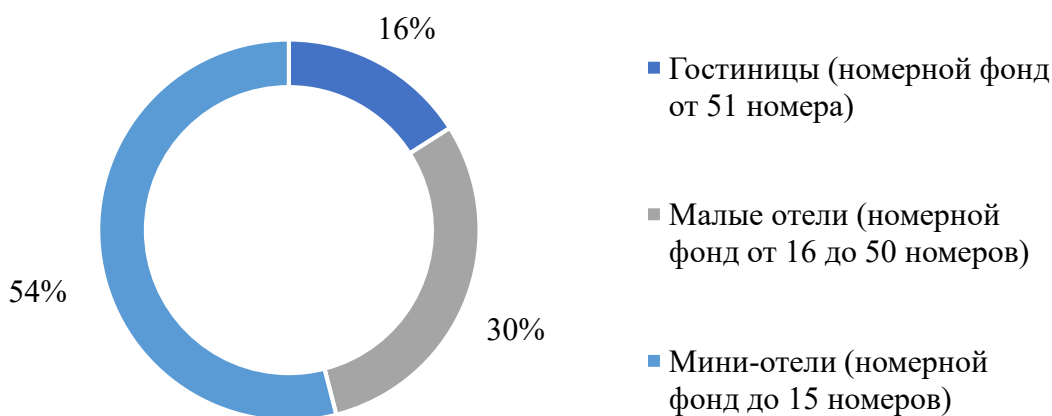
Как видно выше, рис. 1 свидетельствует о том, что категория КСР «без звезд» составляет незначительную долю рынка – всего лишь 12%; при этом, гостиницы составляют 69% и малые отели 19%.

Кроме того, рассматривая распределение по территории дестинации, можно прийти к выводу, что основная часть КСР – 71% расположена вблизи от центра города – в Адмиралтейском и Центральном районе, особенно велика доля в этих районах пятизвездочных отелей. Четырехзвездочные гостиницы находятся, в основном, в районах, в которых есть инфраструктура для проведения различных мероприятий; а трехзвездочные гостиницы являются лидерами по расположению в центре города и вблизи от Невского проспекта.

Стоит также отметить, что рынок гостиниц и иных средств размещения города богат отелями, принадлежащими к международным сетям, что говорит о высоком качестве и международном уровне сервиса предоставляемых услуг [6, с. 138]. При этом, лидером по присутствию в количественном выражении на рынке КСР города является The Rezidor; далее идут: Intercontinental и Azimut, Sokos и Marriott [7].

Проведенный анализ свидетельствует о значительном росте рынка средств размещения Санкт-Петербурга по причине проведения крупных международных мероприятий – FIFA и Кубой Конфедераций. Безусловно, это говорит о том, что развитие инфраструктуры города идет быстрыми темпами, что влечет рост возможностей для стабилизации туристского

потока в дестинацию за счет самых разных видов туризма.

С полной уверенностью можно заявить, что туристская дестинация уже традиционно является самой посещаемой в России. Об этом свидетельствуют ежегодные международные награды, полученные городом в сфере туризма, такие как: World Travel Awards, сертификаты TripAdvisor и др. [6, с. 138].

Согласно статистике, 2018 году был поставлен новый очередной рекорд по туристскому потоку в дестинацию – 8,2 млн человек, т.е. почти 10% по сравнению с 2017 годом [8].

Как свидетельствуют данные, представленные на сайте государственной статистики, туристский поток стабильно растет. При этом, необходимо отметить, что в 2018 г. турпоток был обеспечен за счет прибытия иностранных туристов: рост составил 24,1% по сравнению с 2017 г. [10].

Причинами являются: рост узнаваемости города в мире, эффективное продвижение дестинации и проведение таких крупных мероприятий, как в 2017 г. Кубка Конфедераций и Чемпионата мира в 2018 г.

Анализируя сегменты рынка коллективных средств размещения города, можно сделать вывод, что, бесспорно, основную долю составляют: туристы, бизнес сегмент и туристы событийного туризма.

В последние годы рынок услуг средств размещения туристов в туристской дестинации находится в достаточно высокой конкуренции, о чем свидетельствует увеличившиеся данные по спросу, отражаемые на среднем показателе загрузки гостиниц города по году (рис. 2) – в 2018 г. он составил 66,9% (+1,7% по сравнению с 2017 г.) [8].



Рис. 2. Основные показатели деятельности КСР в 2018 г.

Анализируя статистические данные Комитета по развитию туризма, можно прийти к выводу, что самый высокий показатель средней загрузки был в КСР трехзвездочных отелях – 67 %, далее идут четырех и пятизвездочные гостиницы – 62% и 51%. Это обусловлено тем, что в городе наиболее развит экскурсионный и культурно-познавательный вид туризма [9].

Однако прослеживается и новая тенденция 2018 г.: рост доли событийных туристов, о чем

говорит увеличение показателей трехзвездочных гостиниц, ведь для таких туристов важен минимальный спектр услуг.

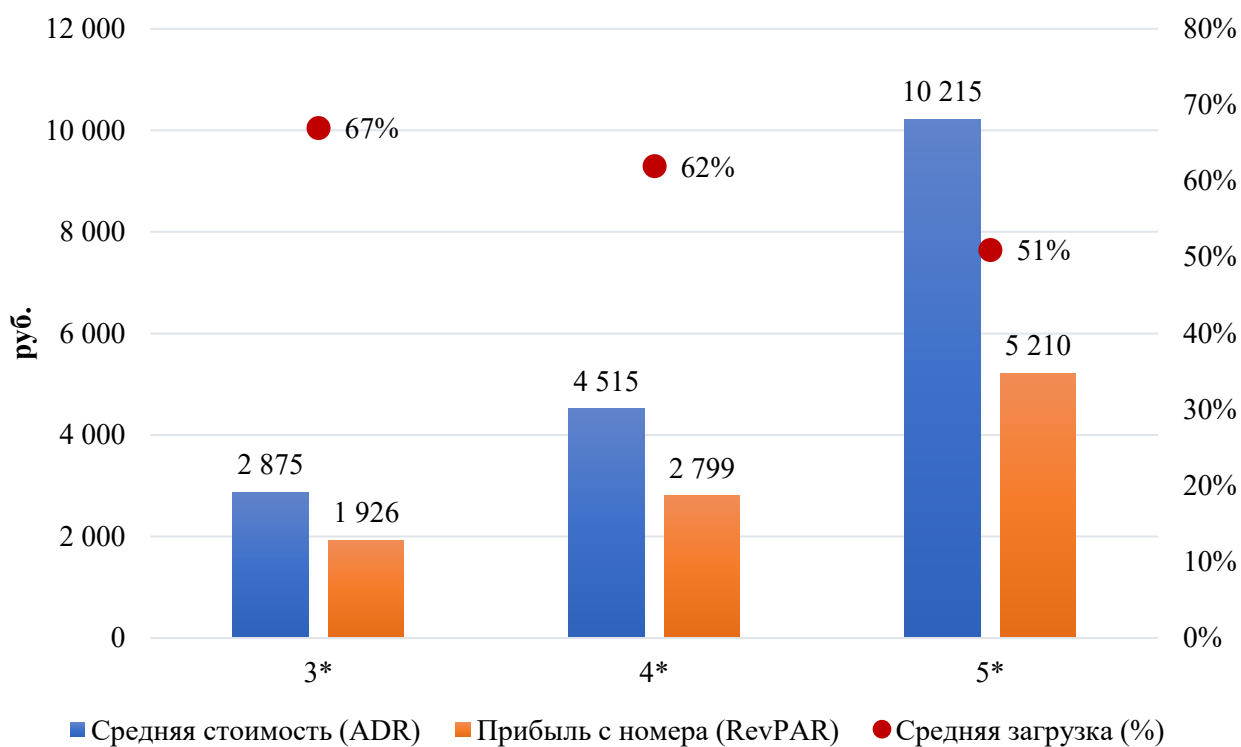
Анализируя колебания спроса (рис. 3), связанные с сезонностью, можно сделать вывод, что: «пик» туристского сезона приходится на июнь-август, когда загруженность КСР достигает 80%, при этом в 2018 г. высокий сезон был продлен до сентября – когда загруженность КСР составила 79,9% (т.е. почти «пик»).



Рис. 3. Сравнительный анализ динамики загрузки КСР Санкт-Петербурга в 2017 и 2018 гг., %

Рассмотрим также такой важный показатель, как средняя цена за номер в течение 2018 года (рис. 4).

На рисунке 4 видно, что самый высокий рост был в период с мая по август – 733,5 руб., или +19,48%, в июне, что было объясняется ростом спроса за счет проведения чемпионата мира по футболу. Средний тариф за номер в

2018 г. составил 3 670 руб. (+9,1% по сравнению с 2017 г.) [10].

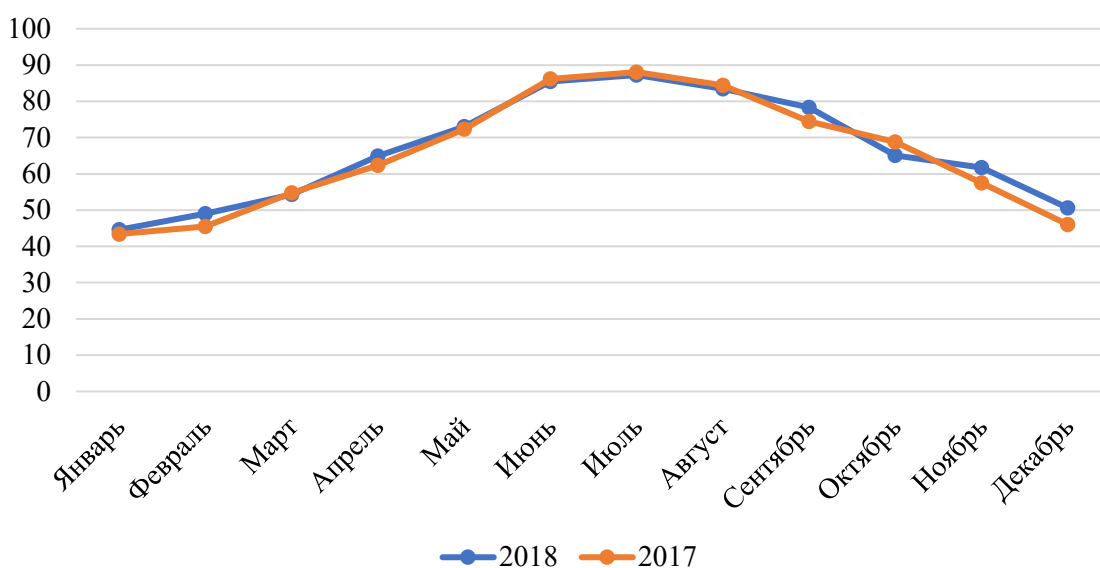
Также данные по доходу на номер (RevPAR) говорят о том, что он составил 10,9% – 2 455 руб. Наибольший прирост показателя был в июле за счет увеличения средней цены за номер +610 руб., или +18,39%.



Рис. 4. Сравнительный анализ динамики средней цены за номер (ADR) в КСР Санкт-Петербурга в 2017 и 2018 гг.

На основе проведенного анализа рынка средств размещения туристской дестинации можно прийти к выводу, что основной тенденцией является рост рынка за счет подготовки и проведения крупных спортивных и других мероприятий. Так, наибольший прирост номерного фонда был выявлен в период подготовки к чемпионату мира по футболу в 2018 г. Кроме того, в преддверии проведения чемпионата мира была развита нормативно-правовая база классификации гостиниц, и налажен процесс классификации [3, с. 128].

Обобщая выводы, автором было выявлено несколько тенденций на рынке средств размещения города:

1. Рост спроса.

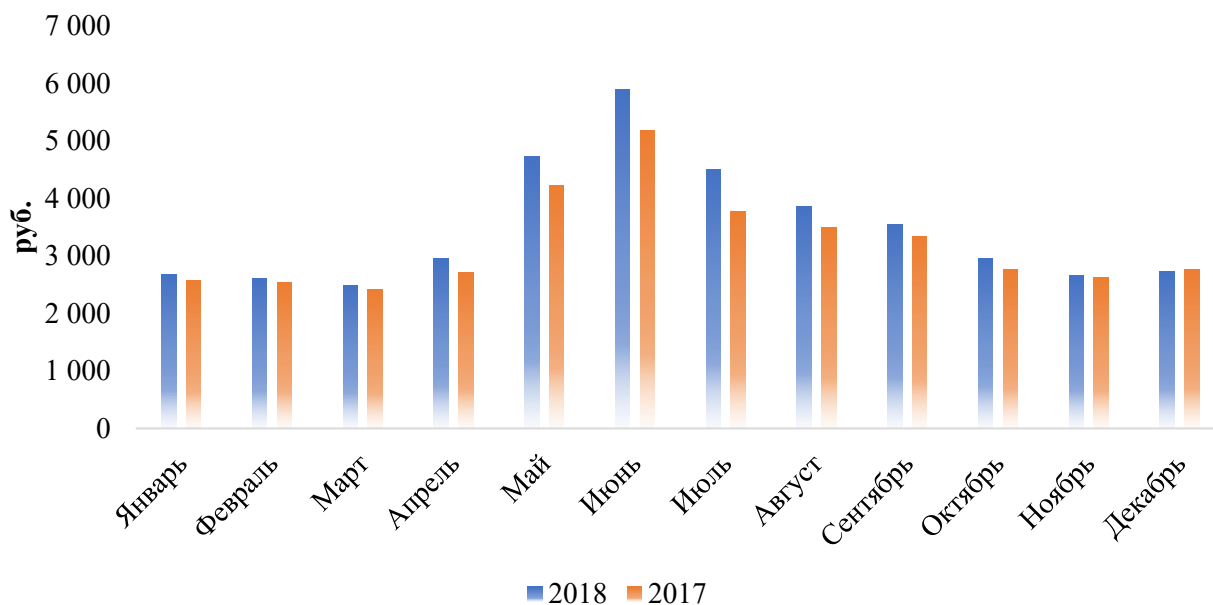
Тенденция подтверждается, ростом турпотока в дестинацию. Средняя продолжительность пребывания туристов достигла 4,5 дня, а значит, на этот период туристы останавливаются в средствах размещения. Вторым подтверждением является увеличение загрузки отелей за счет привлечения иностранных туристов [5, с. 78-84].

2. Рост рынка.

Тенденция объясняется тем, что рост спроса вызывает рост предложения. Рынок средств размещения города растет довольно быстрыми темпами – с 2007 г. вырос в 3 раза. При этом, туристы проживают по большей части в крупных гостиницах, чем обусловлено наибольшее присутствие на рынке гостиниц и малых отелей: 68% и 20% соответственно – это трехзвездочные, четырехзвездочные и пятизвездочные отели [4, с. 66-71].

3. Увеличение показателей деятельности средств размещения.

Рост спроса и рынка КСР ведут к увеличению средней цены за номер, что вызывает стремительный рост дохода на номер.

Таким образом, путем измерения сезонности можно определить ее размеры, а затем прогнозировать сезонный спрос. В связи с этим, поскольку сезонность является важной проблемой для средств размещения, ее измерение также приобретает все большее значение. Усилия по продлению пикового туристического сезона могут быть успешными в зави-

симости от определений сезонных структур спроса, которые можно использовать для региональных сопоставлений [2, с. 25-27].

Литература

1. Федеральный закон «Об основах туристской деятельности в Российской Федерации» №132-ФЗ от 24 ноября 1996 г.
2. Артюхова И.В. Управление факторами сезонности в гостиничном бизнесе / И.В. Артюхова, В.А. Хуторская // Международный научный журнал «Инновационная наука». – 2016. – № 4. – С. 25-27.
3. Отто О.В. Анализ сезонности туристских услуг / О.В. Отто // Наука и туризм: стратегии взаимодействия. – 2014. – № 1. – С. 128.
4. Павленко И.Г. Разработка организационной модели регулирования внутриотраслевых пропорций рекреационного комплекса в зависимости от сезонного характера рекреационных услуг / И.Г. Павленко // Вестник ОРЕЛГИЭТ. – 2017. – N 2 (40). – С. 66-71.
5. Попова А.А. Исследование качества услуг предприятий гостиничной индустрии Санкт-Петербурга // Современные проблемы теории и практики сервисной деятельности. Сборник трудов по материалам молодежной конференции. / А.А. Попова. – Санкт-Петербург: ЗАО «Университетская книга», 2017. – С. 78-84.
6. Айтжанова А.Е. Прогнозирование показателей с сезонным характером в сфере туристического рынка / А.Е. Айтжанова // Вестник ТГУ, 2014. – № 7. – С.138.
7. Николаев С.В. Особенности анализа качества туристского продукта в условиях глубокой сезонности деятельности туроператора / С.В. Николаев // Теория и практика общественного развития. – 2015. – № 16.
8. Официальный сайт Администрации Санкт-Петербурга – [Электронный ресурс]. – Режим доступа: <https://www.gov.spb.ru/>
9. Официальный сайт Комитета по развитию туризма Санкт-Петербурга – [Электронный ресурс]. – Режим доступа: https://www.gov.spb.ru/gov/otrasl/c_tourism/
10. Официальный сайт Федеральной службы государственной статистики – [Электронный ресурс]. – Режим доступа: <http://www.gks.ru>

OOL Anastasia Maksimovna

Master's Degree Student, Department of Economics and Management in the Service Sector,
Saint Petersburg State University of Economics,
Russia, Saint Petersburg

RESEARCH OF THE SEASONAL FLUCTUATIONS PROBLEM IN THE DEMAND OF THE ACCOMMODATION SERVICES MARKET

Abstract. *The purpose of this study is to analyze the problem of the seasonal fluctuations problem in demand of the accommodation services market, and to identify the main trends in the accommodation services market. In the process, a statistical analysis of the influence of the seasonal fluctuations problem in demand of the accommodation services market in St. Petersburg is carried out. As a result, trends of the market are formed.*

Keywords: *tourist demand, demand fluctuations, seasonality, means of tourist accommodation, leveling demand fluctuations.*

ТОКУШЕВА Диана Артуровна
студентка Института магистратуры,
Санкт-Петербургский государственный экономический университет,
Россия, г. Санкт-Петербург

ПЛАН ЭКОНОМИЧЕСКОГО СОТРУДНИЧЕСТВА РОССИИ И ЯПОНИИ КАК ИНСТРУМЕНТ ПОСТРОЕНИЯ ДОВЕРИТЕЛЬНЫХ ОТНОШЕНИЙ

***Аннотация.** В данной статье анализируются двусторонние отношения России и Японии, как партнеров и соперников на мировой арене. Принятый к осуществлению «План экономического сотрудничества из 8 пунктов», разработанный Премьер-Министром Японии Абэ Синдзо, способен вывести отношения и экономику двух стран на принципиально новый уровень, однако трудности, которые сопровождают процесс наращивания сотрудничества, вызывают не только одобрение, но и резкую критику в адрес обеих стран.*

***Ключевые слова:** Япония, Россия, японо-российские отношения, план сотрудничества, курильские острова, территориальный спор.*

В мае 2016 года в ходе японо-российской встрече на высшем уровне Премьер-министр Японии Абэ Синдзо представил Президенту Российской Федерации, Владимиру Владимировичу Путину, «План двустороннего экономического сотрудничества из 8 пунктов», разработанный кабинетом министров с целью налаживания дипломатических и экономических отношений с Россией. В то время как все пункты данного плана постепенно реализуются, принося пользу российской стороне, японцы довольствуются лишь относительной выгодой, надеясь на то, что вложенные в экономику России миллионы и миллионы долларов окупятся на переговорах по территориальному вопросу.

Лукавить и утверждать, что Россия и Япония всегда были «друзьями не разлей вода» нет смысла: обе стороны начали узнавать друг друга, как экономические партнеры, совсем недавно, долгое время оставаясь лишь «соседями по неволе». Большинство их контактов ограничивалось вербальными нотами, которые отправляли японцы всякий раз, когда Россия разворачивала хоть какую-то минимальную активность на Северных территориях, как их называла Япония, или же на южных Курильских островах, как они обозначены на российских картах. Проблема принадлежности южных Курильских островов на протяжении более семидесяти лет разделяла страны, препятствуя установлению добрососедских отношений, однако с приходом к власти Абэ и его

кабинета министров, восточные соседи решили положить конец этому спору любыми путями.

Именно для того, чтобы построить крепкую связь между экономиками России и Японии, и был разработан «План экономического сотрудничества», который торжественно был принят российской стороной, как знак дружбы между господином Абэ и Президентом Владимиром Путиным. План включал в себя восемь пунктов, которые были призваны улучшить двусторонние отношения:

1. Сотрудничество, способствующее увеличению продолжительности здоровой жизни российских граждан за счет повышения уровня медицинского обслуживания;
2. Градостроительство с целью создания комфортной и чистой среды, обеспечивающей уютную и активную жизнь;
3. Существенное увеличение обменов и сотрудничества между японскими и российскими предприятиями малого и среднего бизнеса;
4. Сотрудничество в области развития энергетики (нефтегазового сектора), расширение производственных мощностей;
5. Поощрение диверсификации промышленной структуры России и повышение производительности;
6. Развитие промышленности на Дальнем Востоке, формирование в этом регионе экспортной базы на рынки Азиатско-Тихоокеанского региона;

7. Сотрудничество в области передовых технологий с объединением знаний Японии и России;

8. Стремительное расширение двусторонних гуманитарных обменов на различных уровнях.

Все вышеупомянутые нововведения планируется осуществлять с использованием японского опыта и технологий, которые страна готова практически безвозмездно предоставить России в надежде на то, связи между странами станут практически нерушимыми, что поможет правительству Японии подойти к главному вопросу – заключению мирного договора и окончательному определению границ.

Для Абэ данный вопрос скорее личный, чем государственный: еще его отец трудился на благо родины, пытаясь закрыть вопрос принадлежности Северных территорий. Для самой Японии же подобные уступки, на которые она идет, осознавая убыточность всего мероприятия, являются не более чем самоутверждением на мировой арене. Неуверенность в своём неизменном партнере – США и опасения, связанные с Китаем, чья экономика активно набирает обороты, толкнули Японию на путь самостоятельного принятия решений, на котором восточные соседи не появлялись на протяжении десятилетий.

Впрочем, кое-какую выгоду японские компании, которым удастся проникнуть на российский рынок благодаря «Плану экономического сотрудничества», получают, а именно – гарантии в лице собственного государства, которое будет прикладывать все силы для того, чтобы обеспечить им лояльные и надежные условия на земле западного партнера. Построение благоприятной экономической среды на пару с Россией станет толчком для японской экономики, позволив ей, сильно замедлившей темпы своего развития в последние годы, выйти на принципиально новый уровень.

Тем не менее, несмотря на очевидные выгоды для обеих сторон и на то, как активно ведется работа между двумя государствами, воплощающими «План» Абэ в жизнь, переговоры о заключении мирного договора движутся всё теми же маленькими шажками. Первая попытка, предпринятая в январе 2019 года, начать полноценную дискуссию, которая должна была привести Россию и Японию к долгожданному компромиссу, провалилась. Отказавшись от своих притязаний на Кунашир и Итуруп, и заявив, что теперь они готовы

ограничиться грядой Хабомаи и Шикотаном, также входящих в «их Северные территории», Япония совершенно не ожидала, что российская сторона потребует от них гораздо больше, чем проведение согласованной линии границы.

Россия делала ставку на то, что мирный договор между ней и восточным соседом не только зафиксирует факт признания Японией принадлежности Курильских островов России, но и гарантирует, что японо-американский военно-политический союз не поставит под угрозу безопасность страны и не затронет российские интересы. России нужны были гарантии, которые Япония, невольный вассал США, не могла дать.

В то же время на территории и России и Японии развернулись широкие движения общественности, которая протестовала против заключения мирного договора на основании Декларации 1956 года. В ходе опроса, который в январе 2019 года провёл Всероссийский центр изучения общественного мнения, россияне поделились своими опасениями, что возвращение Японии южных Курильских островов спровоцирует цепную реакцию пересмотра итогов Второй мировой войны, да и в целом граждане не разделяют стремление России и Японии заключить договор так быстро, насколько это возможно.

В самой Японии же обрушились со шквалом критики на Премьер-министра, чья репутация за последние годы изрядно потрепалась в связи с несколькими крупными коррупционными скандалами внутри страны. Особенно едко высказывались о неудавшихся переговорах СМИ.

Газета «Майнити симбун» писала о том, что до прогресса по территориальному вопросу далеко, а договоренности по совместной хозяйственной деятельности натываются на «стену» в виде разных позиций по поводу суверенитета.

Правая газета «Санкэй симбун», уже длительное время критикующая политику Абэ на российском направлении как слишком мягкую, обрушивается с критикой и на Россию, жесткая позиция которой не позволяет добиться «возвращения островов», и на курс японского премьер-министра. Отмечая, что до сих пор не реализован ни один проект по совместной хозяйственной деятельности и не создан специальный правовой режим, издание ставит под вопрос сам подход, поскольку, с его точки зрения, не ясно, каким образом сов-

местные проекты помогут Японии вернуть острова под ее контроль. Россия же обвиняется в желании добиться обеспечения своих экономических интересов за счет Японии.

Означает ли это, что отношения двух стран действительно находятся в тупике и последний визит Абэ в Россию является непродуктивным? Отнюдь, даже при всех сохраняющихся и возникающих сложностях между странами на этот вопрос сложно ответить утвердительно. Скорее вызывают вопросы завышенные ожидания японских СМИ по поводу достижения прорыва после переизбрания Владимира Путина на должность президента России, оснований для которых с российской стороны не наблюдалось. В итоге получается искусственное воссоздание негативного образа России в японском общественном сознании.

Тем не менее, несмотря на очевидные трудности, которые преследуют японо-российскую кампанию по налаживанию отношений, нельзя сказать, что попытки, предпринимаемые обеими странами так уж бесполезны. За семь лет, в течение которых Япония и Россия медленно, но уверенно движутся по пути решения территориального спора путем поиска компромисса, отношения между двумя странами стали лучше, чем за последнее столетие, что уже можно назвать серьезной победой.

Однако порой, наблюдая за тем, с какой спешкой японская сторона пытается разрешить конфликт (что, собственно, объясняется желанием Абэ закрыть вопрос до тех пор, пока он еще на посту), хочется припомнить обеим странам древнюю японскую мудрость: «Быстро – это медленно, но без остановок».

Возможно, мы должны признать, что ни за время правления Абэ, ни за время президентства Владимира Путина, мирный договор между Россией и Японией так и не будет подписан, однако усилия, которые главы государств приложили для решения конфликта, не пропадут зря. Давление, которое оказывает общество на обе стороны, является колоссальным, но единственное его требование – это не скорое достижение любого результата в ущерб национальным интересам двух стран, но эффективный результат, полученный вне зависимости от затраченного времени.

Литература

1. Посольство Японии в России / Территориальная проблема между Японией и Россией. За отношения истинного доверия. МИД Япо-

нии. – URL: http://www.ru.emb-japan.go.jp/image/POLICIES/pamphlet_r1.pdf (дата обращения 10.12.2019).

2. Российский совет по международным делам / Аналитические статьи; Асимметрия и развитие российско-японских отношений; Киреева А. Электрон.дан. – М.: Рос. Совет по межд. делам. URL: <http://russiancouncil.ru/analytics-and-comments/analytics/asimetriya-i-razvitiy-rossiysko-yaponskikh-otnosheniy/> (дата обращения 10.12.2019), 2018.

3. Российский совет по международным делам [Электронный ресурс] / Аналитические статьи; Сближение России и Японии: что показала встреча Путина и Абэ? Киреева А. Электрон.дан. – М.: Рос. Совет по межд. делам. URL: <http://russiancouncil.ru/analytics-and-comments/analytics/druzhba-druzhboy-a-kurilyvroz/> (дата обращения 10.12.2019), 2017.

4. Ministry of Foreign Affairs of Japan [Электронный ресурс] / Japanese Territory. Электрон.дан., - Мин. иностр. дел Японии. URL: <https://www.mofa.go.jp/region/europe/russia/territory/index.html> (дата обращения 10.12.2019), 2014.

5. Nikkei Asian Review [Электронный ресурс] / Аналитические статьи; Abe's Russia trip highlights foreign policy failings. James D. J. Brown. Электрон.дан., - Nikkei Inc. URL: <https://asia.nikkei.com/Opinion/Abe-s-Russia-trip-highlights-foreign-policy-failings2> (дата обращения 10.12.2019), 2018.

6. 外交青書2017 (Diplomatic Bluebook, 2017) / Дипломатические документы. Электрон.дан., - 外務省- Ministry of Foreign Affairs of Japan, URL: <https://www.mofa.go.jp/mofaj/gaiko/bluebook/2017/html/index.html>, 2017.

7. 日露首脳会談。四島返還の道筋が見えぬ (Саммит Россия-Япония. Мы не видим возвращения четырех островов) / Аналитические статьи. Электрон.дан., - 産経新聞 – Sankei Sinbun. URL: <https://www.sankei.com/column/news/180529/clm1805290002-n1.html>, 2018.

8. 「領土」進展遠く、共同経済活動、主権が壁 (Территориальный прогресс далеко, совместная экономическая деятельность, верховная власть уперлась в стену) [Электронный ресурс] / Аналитические статьи. Электрон.дан., - 毎日新聞 – Mainichi Sinbun. URL: <https://mainichi.jp/articles/20180527/k00/00m/010/136000c>, (дата обращения 10.12.2019), 2018.

TOKUSHEVA Diana Arturovna

Master student, Saint-Petersburg State University of Economics,
Russia, Saint-Petersburg

THE PLAN OF ECONOMIC COOPERATION BETWEEN RUSSIA AND JAPAN AS A TOOL FOR BUILDING TRUST

Abstract. *This article analyzes the bilateral relations between Russia and Japan as partners and rivals on the world stage. The Eight-Point Cooperation Plan adopted for implementation, developed by Japanese Prime Minister Abe Shinzo, is able to bring relations and the economy of the two countries to a fundamentally new level, but the difficulties that accompany the process of increasing cooperation cause not only approval, but also sharp criticism of both countries.*

Keywords: *Russia, Japan, Japan-Russia relations, cooperation plan, Kuril Islands, territorial dispute.*

МЕНЕДЖМЕНТ, МАРКЕТИНГ

МОЖАРОВСКАЯ Анастасия Николаевна

магистрант факультета экономики и процессов управления,
Сочинский государственный университет,
Россия, г. Сочи

Научный руководитель – д.п.н. Шаповалов В.И.

МЕТОДИЧЕСКИЙ ПОДХОД К КОМПЛЕКСНОЙ ОЦЕНКЕ ДЕЯТЕЛЬНОСТИ РУКОВОДИТЕЛЯ ОБРАЗОВАТЕЛЬНОГО УЧРЕЖДЕНИЯ

Аннотация. В статье предлагается методический подход для определения комплекса показателей, (1) характеризующих профессионально-важные компетенции руководителя образовательного учреждения и (2) необходимых для повышения уровня конкурентоспособности руководителя.

Ключевые слова: руководитель образовательного учреждения, комплекс показателей, профессионально-важные компетенции, оценка, конкурентоспособность.

Актуальность разработки комплексной оценки деятельности руководителя образовательного учреждения обусловлена необходимостью определения уровня его профессиональной компетентности. При этом руководитель, выступая эталоном, дает возможность корректировать личностные свойства других руководителей, повышая их качественные характеристики и общую конкурентоспособность [11].

В условиях глобализации общества и развития информационных технологий существенно изменяется деятельность руководителя образовательного учреждения, что предъявляет новые повышенные требования к его социальным и профессиональным компетенциям [1].

Современная ситуация в образовании характеризуется осознанием высокой значимости не просто управленческого ресурса руководителя, а эффективно действующего руководителя способного успешно организовывать, планировать, принимать решения и в целом осуществлять инновационные преобразования в образовательном учреждении [6]. Современная система образования способна реагировать на вызовы времени только при условии высокой компетентности управленческих педагогических кадров. Самые замеча-

тельные идеи и начинания в системе образования могут быть проиграны из-за отсутствия профессионализма руководителя.

Профессиональная компетентность руководителя является интегральным образованием, включающим в себя профессиональный опыт, знания, мотивацию, личностные качества и другие профессиональные характеристики человека. Она непосредственно влияет на качество и результативность всего учебного процесса, обеспечивает готовность и способность выполнения различных профессиональных задач с учетом потребности современной ситуации.

Социально-психологическая оценка ориентирована на раскрытие уровня профессиональных компетенций и индивидуально-психологических особенностей руководителя, необходимых для понимания и прогнозирования различных форм его профессиональной деятельности. В результате оценки исследователь получает важную информацию для определения потребности в профессиональном и личностном развитии руководителя, которое в свою очередь является важным фактором его конкурентоспособности [10].

Обзор литературных источников показывает, что проблема оценки и выявления уровня

компетенций руководителей и их влияние на эффективность функционирования образовательного учреждения интересует многих отечественных ученых. Несмотря на то, что проблема оценки руководителей широко исследовалась различными отечественными авторами (И.И. Агапов, В.И. Байденко, В.А. Болотов, Э.Н. Гусинский, Э.Ф. Зеер, И.А. Зимняя, Ю.А. Конаржевский, Р.Л. Кричевский, И.Д. Кузнецова, А.М. Павлова, В.В. Сериков, Э.Э. Сыманюк, В.Д. Шадриков, С.Е. Шишов, А.В. Хуторской и др.) ее решение продолжает быть востребованным в современных условиях преобразования системы образования, что и определило выбор проблематики предлагаемой статьи.

Предполагается, что результаты исследования должны способствовать повышению уровня компетентности, следовательно, улучшению эффективной деятельности руководителей [4].

Для разработки комплексной оценки деятельности руководителя образовательного учреждения в статье ставятся следующие задачи: (1) определить структуру компетенций эффективного руководителя; (2) разработать методический подход к комплексной оценке деятельности руководителя.

1. Определение структуры компетенций эффективного руководителя. Качество деятельности работы руководителя образовательного учреждения определяется профессиональной компетентностью. Например, В.Ю. Кричевский определяет компетентность руководителя как совокупность знаний для успешной деятельности, понимание значения этих знаний для практики, способность творческого подхода к профессиональной деятельности [5]; Н.М. Борытко уравнивает уровень квалификации и профессионализма руководителя с профессионально-педагогической компетентностью [2].

Другие авторы отмечают в качестве основных такие компетенции как нормативно-правовые знания и умения, влияющие на эффективность управления организацией и нормализующие ее деятельность [8]; представление о законодательной основе образования; владение информационными и социально-ориентированными технологиями управления [12]. Также в профессиональную компетентность включают процесс осознания руководителем «себя» в каждой из трех составляющих пространства профессионального труда: в си-

стеме своей профессиональной деятельности, в системе профессионального общения и в системе собственной личности [7].

В целом современный руководитель должен иметь широкий набор профессионально-важных управленческих навыков и умений, которые призваны обеспечить конкурентоспособность образовательного учреждения на фоне его конкурентов. Только в этом случае образовательное учреждение будет привлекательно на рынке образовательных услуг [9].

2. Разработка методического подхода к комплексной оценке деятельности руководителя. Для разработки методики оценки необходимо выявить комплекс показателей, которые в полной мере будут характеризовать, прежде всего, управленческие профессионально-важные компетенции руководителя. Для этого обратимся к педагогическому менеджменту [3].

На современном этапе развития образования в педагогической науке и практике все более усиливается стремление осмыслить целостный педагогический процесс с позиций науки управления – педагогического менеджмента. Управление образовательным учреждением представляет собой целенаправленное, сознательное взаимодействие его участников на основе познания его объективных закономерностей с целью достижения оптимального результата. Взаимодействие субъектов образовательного процесса складывается как цепь последовательных, взаимосвязанных действий или функций: педагогического анализа, целеполагания и планирования, организации, мотивации, принятия решений, контроля и т.д. [3]. Именно с этих позиций подбираются показатели, характеризующие эффективность деятельности руководителя образовательного учреждения. Структура показателей эффективности деятельности руководителя:

Делегирование полномочий – умение выбирать подходящих сотрудников для решения задачи, устанавливать границы ответственности каждому сотруднику, правильно ставить цели и задачи сотрудникам и т. д.

Мотивация определяется способностью определить мотив поведения, умением выдавать адекватную обратную связь при общении, умением подбирать санкции и поощрения для конкретного человека и т. д.

Контроль выражается умением устанавливать критерии оценки эффективности работы,

формировать отчетности, систематически анализировать уровень профессиональной подготовки подчиненных.

Планирование характеризуется умением определять способы достижения цели с учетом реальной ситуации, способностью оценивать имеющиеся ресурсы и ограничения, составлять календарный план и график достижения целей и пр.

Обучение ориентировано на определение навыков, которых не хватает подчиненным; стремление стать наставником, сформулировать и передать сотрудникам навыки, нужные для работы; умение вовлечь подчиненных в процесс постановки целей и задач обучения и пр.

Администрирование включает умение ставить конкретные задачи, определять показатели их достижения, умение правильно сделать выбор с учетом ресурсов и ограничений, умение определять и удерживать приоритеты в работе и т. д.

Лидерство характеризуется стремлением вовлечь подчиненных в процесс постановки целей и задач образовательного процесса, определить роли подчиненных и управлять ими в соответствии с их спецификой, вдохновить подчиненных на выполнение задания.

Предложенный комплекс показателей позволяет разработать анкету по всесторонней оценке деятельности руководителя, которая направлена на:

- выявление потребности в развитии компетенций конкретного руководителя;
- определение «сильных» и «слабых» сторон руководителей образовательного учреждения и выработку коррекционных мероприятий по удерживанию «сильных» сторон на высоком уровне и по поднятию на необходимый уровень «слабых».

В практическом плане значимость исследования определяется возможностью выработки новых экспериментальных социально-ориентированных технологий, направленных на повышение конкурентоспособности управленческих компетенций руководителей образовательных учреждений.

Литература

1. Гусинский Э.Н., Турчанинова Ю.И. Введение в философию образования. М.: Издательская корпорация «Логос», 2000. 224 с.
2. Борытко Н.М., Соловцова И.А. Управление образовательными системами: учебник

для студентов педагогических вузов / Под ред. Н.М. Борытко. Волгоград: Изд-во ВГИПК РО, 2006. 48 с.

3. Гвоздева А.В., Жилин В.В. Понятие и функции педагогического менеджмента как средства управления учебной информацией // Ученые записки. Электронный научный журнал Курского государственного университета. № 4(6). 2010. С. 184-189 // URL: elibrary.ru/item.asp?id=15508578 (дата обращения 02.12.2019).

4. Левитан К.М. Личность педагога: Становление и развитие. Саратов: Изд-во Саратовского ун-та, 1991. 163 с.

5. Кричевский Р.Л. Психология лидерства: учебное пособие. М.: Статут, 2007. 541 с.

6. Кудрявцев Т.В. Психолого-педагогические проблемы высшей школы // Вопр. психологии. 1981. № 2. С. 20-31.

7. Педагогические условия взаимодействия педагогов и воспитанников в работе руководителя современной общеобразовательной школы. URL: https://superinf.ru/view_helpstud.php?id=2754 (дата обращения 05.12.2019).

8. Профессиональная компетентность руководителя школы как эффективное условие создания профессионального педагогического коллектива. URL: https://superinf.ru/view_helpstud.php?id=2770 (дата обращения 02.12.2019).

9. Ружанская Л.С., Яшин А.А., Солдатова Ю.В. Теория организации: учебное пособие / Под общ. ред. Л.С. Ружанской. Екатеринбург: Изд-во Урал. ун-та, 2015. 200 с.

10. Шаповалов В.И. Как обеспечить формирование конкурентоспособной личности // Стандарты и мониторинг в образовании. 2002. № 6. С. 48-53.

11. Шаповалов В.И. Компетентностные характеристики конкурентоспособности руководителя // Известия Сочинского государственного университета. 2012. № 1 (19). С. 81-90.

12. Шаповалов В.И. Социально-ориентированные технологии формирования стиля деятельности педагога // Дружининские чтения: материалы XVIII Всерос. науч.-практ. конф. с междунар. участием, г. Сочи, 24-25 мая 2019 г. / под ред. И.Б. Шуванова, В.П. Шувановой, А.А. Смирновой. Сочи: РИЦ ФГБОУ ВО «СГУ», 2019. С. 12-18

MOZHAROVSKAYA Anastasia Nikolaevna

Undergraduate, Faculty of Economics and Management Processes,
Sochi State University, Russia, Sochi

METHODICAL APPROACH TO INTEGRATED ASSESSMENT OF THE ACTIVITY OF THE HEAD OF EDUCATIONAL INSTITUTIONS

Scientific adviser – Ph.D. Shapovalov V.I.

Abstract. *The article proposes a methodological approach for determining a set of indicators, (1) characterizing the professionally important competencies of the head of an educational institution and (2) necessary to increase the level of competitiveness of the head.*

Keywords: *head of an educational institution, a set of indicators, professionally important competencies, assessment, competitiveness.*

НАУМОВА Анна Ивановна
магистрант второго года обучения,
МИРЭА – Российский технологический университет,
Россия, г. Москва

ЯКОВЛЕВА Анна Олеговна
доцент кафедры проектного менеджмента, кандидат экономических наук,
МИРЭА – Российский технологический университет,
Россия, г. Москва

СИСТЕМА МОТИВАЦИИ ПЕРСОНАЛА НА ПРИМЕРЕ ПАО «СБЕРБАНК»

***Аннотация.** В данной работе будет проведен анализ системы мотивации персонала на примере компании ПАО «Сбербанк России». В частности, рассмотрены денежные и неденежные способы материального и нематериального стимулирования работников в Сбербанке и ряд других методов, направленных на повышение эффективности работы персонала банка.*

***Ключевые слова:** ПАО Сбербанк России, корпоративная культура, материальное стимулирование, нематериальное стимулирование, ключевые показатели эффективности.*

В условиях высокой конкуренции важным для компании является использование высококвалифицированного персонала, который позволит добиться лучших результатов по сравнению с компаниями, которые используют похожие технологии и выпускают аналогичный продукт. Рассматривая конкурентные преимущества при привлечении персонала, можно говорить и о важности корпоративной культуры предприятия. Данный фактор послужит решающим при трудоустройстве в сторону компании, где присутствует развитая корпоративная культура, в случае равных рабочих условиях и уровне оплаты труда. Формирование корпоративной культуры компании включает в себя систему мотивации персонала, которая имеет важное значение. Именно поэтому материальное стимулирование персонала является актуальной темой. Анализ материального стимулирования персонала в данной статье будет проводиться на примере компании ПАО «Сбербанк».

В каждой организации, в частности в банке, должна существовать система оценки качества работы персонала. Данная система должна состоять из четко сформулированной системы мотивации, а также регламентированных процедур функционирования аттестационной комиссии – что в совокупности является инструментом управления трудовыми ресурсами предприятия. В случае его отсутствия на

предприятии, управление отсутствует вовсе или происходит не должным образом. Очень важно рациональное использование инструментов, а также ресурсов, особенно в условиях высокой конкуренции, либо кризиса.

Для управления развитием системы компетенций специалистов коммерческого банка необходима активизация их мотивов или мотивация, которая формирует побуждение персонала банка к тем или иным действиям [2, с. 77]. В ПАО «Сбербанк России» используют несколько способов материального стимулирования персонала, которые можно условно распределить на группы – поощрения денежного и не денежного характера.

К первой группе кроме базового оклада относятся распределение прибыли банка между сотрудниками. Основным критерием для получения денежных выплат по данной категории является личная результативность работника, преданность, трудовой стаж и прочее. Это поощрение может выражаться в виде бонусов, премий в денежном выражении за достижение целей банка или КПЭ (ключевые показатели эффективности) – распространяется на сотрудников всей структуры банка. Что касается сроков, выплаты могут производиться по окончании года, ежеквартально, либо по факту получения показателей. Что касается сотрудников фронт-офиса, для них работает дополнительная система денежных выплат в виде

комиссии за оформление сделок, а также выплата дополнительных пособий.

Существует градация мотивации для работников разного уровня. Что касается размера выплаты, то на него влияет грейд сотрудника – чем выше грейд, тем выше коэффициент премирования.

Рассматривая неденежные категории мотивации сотрудников. Банк предлагает социальное и добровольное медицинское страхование. Так же в ПАО «Сбербанк» существует корпоративная пенсионная программа, которая предоставляет выгодные условия. Для некоторых сотрудников банк компенсирует расходы на связь, а также транспортные расходы, если такие предусмотрены спецификой их деятельности. Другим предложением являются банковские продукты на льготных условиях. Это может выражаться в виде выгодных процентов по вкладам, ипотечным и потребительским кредитами, отсутствии комиссии в обслуживании счетов и карт. Что касается небанковских продуктов в виде мотивации, здесь выступают подарки для сотрудников и членов их семей (к примеру, с символикой банка и не только), предоставление подарочных сертификатов, скидок в различные рестораны, либо магазины. Так же банк предоставляет туристические путевки и осуществляет оплату обучения сотрудников в частных случаях. Если говорить о сотрудниках, занимающих руководящие должности, то для них существует дополнительная форма неденежной мотивации в виде предоставления личного автомобиля, водителя, парковочного места для личного автомобиля, секретаря и прочее.

В настоящее время возрастает эффективность неденежных стимулов. Чаще всего это выражается в следующих методах нематериального стимулирования в ПАО «Сбербанк»: предоставление гибкого рабочего графика, проведение совместного досуга всем банковским коллективом за корпоративный счет.

К некоторым сотрудникам применяется та-

кой метод как признание со стороны руководства, с возможностью повышению уровня квалификации, предоставления перспектив карьерного роста, направленных напрямую на развитие профессиональных навыков сотрудника. Так же некоторые получают возможность участия в принятии решений, обсуждениях важных вопросов банка (например, включение в состав комитета по управлению активами и пассивами, кредитного комитета, ревизионной комиссии).

Часто сотрудники получают и символические награды в виде звания «Лучший по профессии», «Благодарность Президента Банка, медаль, юбилейные и почетные грамоты, почетные знаки отличия, занесение в Книгу Почета», статьи в корпоративной прессе, футболки, сувениры и т.д.

Конкурс «Лучший по профессии» проводится на всех уровнях различных департаментов и управлений, победа в котором даёт возможность получать дополнительное образование, а также стажироваться в лучших отделениях банка или получать дополнительное образование.

На сегодняшний день главным принципом в ПАО «Сбербанк» остается «Платить за достижение результата».

Без грамотной оценки качества работы человеческого капитала, данная система может привести к отрицательным условиям труда в компании. Разберем методы оценки труда в ПАО «Сбербанк России». Топ-менеджеры проходят оценку по системе «Приоритетных проектов». Смысл данной системы основывается на самостоятельной постановке и регулировании целей стратегии, а также дальнейшее их делегирование на уровни нижестоящие в виде декомпозированных проектов.

При распределении премий в качестве оценки рядовых сотрудников, при выполнении групповых показателей используют систему «5+» (рисунок).



Рис. Ключевые показатели оценки по системе «5+»

К примеру, отдельные категории работников тоже премируются. Так, премия операционистов зависит от объема продаж конкретного банковского продукта. При всем при этом необходимо учитывать, что специалисты по работе с физическими лицами находятся на низшей ступени иерархической лестницы и имеют минимальный оклад и премиальную часть, которая напрямую зависит от количества оформленных и проданных банковских продуктов [4, с. 45].

Сбербанке есть, так называемая «Лига талантов», которая ставит перед собой цель привлечь молодых специалистов к решению наиболее актуальных проблем и задач.

Если отдельно рассматривать социальный пакет, предоставляемый сотрудникам данной компании, то он представляет собой разнообразный набор. К примеру, медицинское страхование сотрудников, а также страхование от несчастных случаев, которые полностью финансируются за счёт средств банка, дотация на питание и доплата к пенсии. Рассматривая последнее, сотрудники банка наряду с выплатами из ПФР получают дополнительную негосударственную пенсию, которая выплачивается из расчета накопленных средств.

Подводя итог анализа мотивационной системы персонала, можно выделить требования, которые окажут положительный эффект на систему в целом:

1. Мощным стимулом к труду может выступать комплексная система, внедренная в

банк, включающая в себя как материальные, так и нематериальные виды, которые в совокупности будут способны удовлетворить потребности каждого сотрудника, а также способствовать эффективному функционированию организации, что будет являться ключом к достижению высоких экономических показателей;

2. Для реализации задач в краткосрочном периоде, должны применяться разные виды стимулов. А для максимально эффективной реализации целей, система мотивации в банке должна адаптироваться к стратегии организации, а также к изменениям внешней среды организации.

3. Необходимо использовать объективную оценку при назначении вознаграждения, в рамках утвержденных в банке положений, регламентов, согласно соответствующему для определенной категории сотрудников стимулами и с учетом специфики их должности;

4. Система мотивации, которая опирается на достижение ключевых показателей является актуальной в настоящее время [3, с. 853].

Литература

1. Официальный сайт компании «Сбербанк» [Электронный ресурс] // Режим доступа: <http://www.sberbank.ru/>, свободный (дата обращения 12.12.2019).

2. Андреева А.В., Хатламаджиян Д.Г., Шелепов В.Г. Управление компетенциями персонала в системе обеспечения конкурентоспо-

собности банка // Terra Economicus. 2014. № 2-3. С. 75-79.

3. Акутина В.А., Пасечникова Л.В. Мотивация персонала в коммерческом банке // Экономика и предпринимательство. 2017. № 12-

1 (77-1). С. 853-856.

4. Ашурова Д.Н. Повышение мотивации банковских сотрудников, обслуживающих физических лиц // Символ науки. 2017. № 12-1. С. 43-46.

NAUMOVA Anna Ivanovna

Master of the 2nd year of education,
MIREA – Russian Technological University,
Russia, Moscow

YAKOVLEVA Anna Olegovna

Associate Professor, Department of Project Management, PhD,
MIREA – Russian Technological University,
Russia, Moscow

**THE SYSTEM OF STAFF MOTIVATION ON THE EXAMPLE
OF SBERBANK OF RUSSIA**

Abstract. *In this article, we will analyze the personnel motivation system using the example of Sberbank of Russia. In particular, monetary and non-monetary methods of material and non-material incentives for employees at Sberbank and a number of other methods aimed at improving the efficiency of the bank's personnel were considered.*

Keywords: *Sberbank of Russia, corporate culture, material incentives, intangible incentives, key performance indicators.*

СЕРЫШЕВ Роман Викторович

доцент Департамента менеджмента, кандидат экономических наук, доцент,
Финансовый университет при Правительстве РФ,
Россия, г. Москва

СЕНОТОВ Вадим Николаевич

руководитель компании
«1С: Франчайзинг. Автоматизированные Информационные Системы»,
Россия, г. Москва

ЭВОЛЮЦИЯ ТЕОРИИ ОГРАНИЧЕНИЯ СИСТЕМ ГОЛДРАТТА

Аннотация. В статье представлено исследование по эволюции ТОС (теории ограничений систем) в разрезе пяти эпох: эра технологии оптимизации производства, эра цели, эра «синдрома стога сена», эра под названием «дело не в везении» и эра критической цепи. Поиск исторических предпосылок и основных концепций ТОС направлен на углубление понимания этапов развития данной философии управления с течением времени и изменения точек зрения на ТОС.

Ключевые слова: ограничения систем, управление узкими местами, управление производством, управление затратами по процессам.

Введение

В настоящее время компании борются за выживание в условиях глобальной конкуренции. Каждая компания пытается найти наилучшую философию управления, которая позволит реализовать намеченные стратегии. Компании должны быть более сосредоточены на понимании своей собственной структуры с точки зрения процессов, будь то производство или сфера услуг. В этой ситуации Теория ограничений систем (ТОС), фокусирующаяся на самом слабом звене в цепочке бизнес-процессов – важный инструмент управления. ТОС рассматривает процессы как звенья одной цепи, вместо того чтобы представлять их независимо друг от друга. В то же время теория фокусируется на самых слабых звеньях, которые являются узкими местами для компании в целом (или даже выходя за ее рамки), и пытается определить взаимосвязь этих узких мест. Таким образом, данная интегрированная философия управления меняет образ мышления менеджеров и становится важным инструментом в решении глубинных проблем бизнеса.

Первоначально ТОС применялась в области планирования производственного процесса и распределения ресурсов, но содержание данной теории детально прорабатывалось и апробировалась со временем на практике. В насто-

ящее время ТОС может быть использована как своего рода философия управления и может быть интегрирована с системой учета затрат. Не имеет значения, к какой сфере деятельности относится компания, потому что ТОС фактически основана на улучшении любого рода систем. Уже на протяжении более чем 30 лет ТОС успешно внедряется почти в любом секторе экономики и в компаниях любого масштаба.

ТОС основывается на идее, что каждая система имеет по крайней мере одно узкое место, мешающее системе достичь высокого уровня производительности с точки зрения ее целей [5]. В литературе есть ряд исследований, касающихся ТОС. Для лучшего понимания исторической оценки ТОС может быть полезно разделить оценку ее влияния на теорию и практику на пять эпох [2]: эпоха оптимизированной технологии производства, эпоха «цель», эпоха «синдром стога сена», эпоха под названием «Дело не в везении» и эпоха критической цепи. С помощью данной классификации можно увидеть, как философия ТОС развивается во времени и как изменяются точки зрения на нее.

В литературе первоначальные исследования в основном были сосредоточены на оптимизированной технологии производства, которая была улучшена Голдраттом в 1980-х гг.

после публикации его книги под названием «Цель» в 1984 г.

Исследования по ТОС продолжились, возникла методика «барабан, буфер, веревка». После того, как научное сообщество и бизнес осознали важность ТОС, исследования стали фокусироваться на показателях, применяемых в ТОС, общему процессу мышления в контексте ТОС, что является одним из важнейших инструментов ТОС и управления проектами и т.д. И на данный момент ТОС по-прежнему является одним из самых значимых научно-практических явлений в управлении компаниями.

Общий анализ литературных источников

ТОС имеет массу примеров использования в различных областях: в производстве, логистике, цепочке поставок, распределении, управлении проектами, управленческом учете затрат, научных исследованиях и разработках, продажах и маркетинге и так далее. Поскольку основная идея состоит в том, что каждая система имеет по крайней мере одно узкое место, в литературе встречается достаточно много исследований, в которых ставятся проблемы и предлагаются решения с помощью инструментария ТОС при этом сфера применения данного инструмента действительно многогранна. По этой причине можно встретить также достаточно большое количество определений ТОС. С другой стороны, есть общая точка зрения, на которой фокусируются почти все работы – это понятие ограничения.

Основная цель любой компании – увеличение прибыли. Согласно этому, ограничения являются основными препятствиями на пути к достижению целей компаний. Другими словами, все, что сдерживает получение большей прибыли, рассматривается как ограничение. Таким образом, если компании смогут справиться с ограничениями в своей системе и управлять этими ограничениями, они смогут выстроить непрерывную систему управления улучшением, и, как следствие, смогут достичь более высокой прибыли. Такая простая логика тем не менее вскрывает массу вопросов и по этой причине подталкивает научное и практическое сообщество исследовать каждый аспект ТОС. Цель данного исследования – лучше понять теорию и практику применения ТОС в контексте пяти эпох развития данной теории.

Анализ эпохи оптимизированной технологии производства

В 1979 году, когда Голдратт представил концепцию оптимизации производства под названием «Оптимизированная технология производства (ОТП)» для увеличения выпуска продукции компании, которая не могла удовлетворить спрос из-за нехватки ресурсов, она привлекла особое внимание со стороны бизнеса и ее положения стали применяться многими компаниями на практике. С другой стороны, логика, описанная в данной концепции, не поддавалась четкой расшифровке, поэтому в научных кругах ей не уделяли должного внимания и продолжали использовать традиционные подходы к управлению производством.

В литературе есть несколько исследований по ОТП, хотя с момента появления данной концепции к ней не было проявлено значительного внимания. Концепция ОТП была представлена в 1979 году, но ее важность была осознана только после ввода в оборот другой концепции под названием «теория ограничения систем» (ТОС), и уже вместе эти две концепции стали распространяться по всему миру. Проводились исследования, как концепция ОТП может быть использована для эффективной организации и управления производством, исследованы основные узкие места на заводе и попытки объяснить основы ОТП [7]. Также в этот период были предприняты попытки объяснить концепцию ОТП, сосредоточив внимание на цели производственной организации; выбор системы требует времени, а ее реализация иногда может стоить миллионы долларов, поэтому в своем исследовании он сравнивал несколько методологий управления производством – MRP, JIT, ОТП [8]. В работе [6] рассматривались системы управления запасами, методы MRP, JIT и ОТП и их применение в условиях ограничений по мощностям. В ходе исследования были определены основные различия методов, и выполнены попытки объяснить, как разные методы могут дополнять друг друга. Было определено, что концепция барабана-буфера-каната действительно может использоваться в концепции ОТП.

Анализ эпохи «Цель»

Концепция ОТП была достаточно успешной, но главная проблема, по которой она не могла получить достаточного внимания, заключалась в отсутствии понимания того, как формируются графики производства в ОТП. Поэтому Голдратт опубликовал книгу под названием «Цель» [2] в качестве маркетингового инструмента для обучения менеджеров и

специалистов применению концепции ОТП. Хотя работа «Цель» была написана в основном для обучения производственных специалистов нюансам применения технологии ОТП, данная работа стала бестселлером, в ней действительно приводится описание ряда эвристических методов, которые стали основой для ТОС.

В романе «Цель» описана история Алекса Рого, который является менеджером на заводе «Юнико». Разворот событий начинается с истории, в которой описывается ситуация с просроченным на 7 недель заказом, и, если бы основные проблемы с этим и другим заказами не были решены, завод могли закрыть из-за убытков. После тщательных исследований Алекс обнаружил, что есть два узких места на его предприятии, и ему удалось спасти свой завод с помощью своего наставника Ионы.

В романе «Цель» раскрывается пять шагов реализации концепций ТОС, которые называются процессом непрерывного совершенствования:

1. Определить ограничение системы
2. Решить, как максимальным образом использовать ограничение системы
3. Подчинить все остальные ресурсы максимальному использованию ограничения системы
4. Принять действия по устранению ограничения системы
5. Если в системе возникло новое ограничение, вернуться к шагу 1

В работе [1] был предложен расширенный процесс непрерывного совершенствования, к которому были добавлены два предварительных шага:

1. Определить цель системы
2. Определить глобальные показатели эффективности

Как видно, ТОС фокусируется на философии непрерывного совершенствования, выявляя и устраняя ограничения системы. Согласно Голдратту, при решении проблем, связанных с ограничениями, необходимо ответить на три основных вопроса, касающихся будущих изменений:

1. Что следует изменить?
2. На что изменить?
3. Как инициировать изменения?

В качестве первой предпосылки процесса изменений должна быть определена цель системы. В качестве второй предпосылки – меры или показатели, которые описывают фактическую пропускную способность системы. Гол-

дратт объясняет, что цель организации заработать больше денег сейчас и в будущем. Для того чтобы заработать деньги, операционная система должна увеличить свою пропускную способность и сократить свои запасы и операционные расходы. Таким образом, измерениями производительности в системе являются пропускная способность, запасы и операционные расходы. Производительность любой системы ограничена пропускной способностью ее ограничений; поэтому определение ограничения системы как самого слабого звена цепи является первым шагом в процессе непрерывного совершенствования. Второй шаг, используя ограничение, необходимо добиться получения максимально возможного дохода, генерируемого данным ограничением. Чтобы поддержать решение, принятое на втором шаге, вся система подчиняется ограничению на третьем шаге процесса оптимизации. Четвертый шаг – увеличение пропускной способности ограничения используя различные технические и организационные приемы. Таким образом, цикл улучшения повторяется, когда другая операция становится системным ограничением.

Анализ эпохи «Синдром стога сена»

ТОС является эффективным подходом, но ее необходимо согласовать с системой измерения производительности и эффективности. Основная причина заключается в том, что каждая компания старается определить влияние производимых улучшений на систему в целом. Это приводит к необходимости разработки системы измерений производительности и эффективности, ориентированной на процесс, а не на разрозненные функции. То есть фокусировка внимания организации на действиях, которые улучшают общие финансовые показатели. В литературе эта концепция называется «учет пропускной способности». Согласно ТОС существуют финансовые и операционные показатели. Показатели финансовой эффективности – это чистая прибыль, рентабельность инвестиций и денежный поток, которые являются глобальными показателями эффективности. ТОС использует эту систему измерений, но заявляет, что этого недостаточно на уровне подразделений компании. Необходимы операционные показатели для измерения пропускной способности участков и рабочих мест, уровня запасов и операционных расходов.

Система показателей, применяемых в ТОС может использоваться в сочетании с существующими системами при условии, что все показатели соответствуют целям организации [4]. Также были исследованы возможности ТОС в управлении затратами по процессам. Были проведены сравнения методик определения производительности с использованием традиционных методов учета затрат и калькуляции себестоимости, в сравнении с предлагаемой методикой расчета показателей «Прохода», который определяет, сколько денег может быть сгенерировано компанией при проходе через узкое место той или иной продукции. Результаты расчетов показали, что традиционные методики определения оптимальной структуры выпуска продукции не всегда работают.

Анализ эпохи «Дело не в везении»

В 1994 году Голдратт опубликовал свою новую книгу под названием «Дело не в везении» [3], которая представляет собой дорожную карту для поиска решений сложных задач. Данное решение описывается термином «мыслительные процессы», и в то время как «Цель» четко определяет политику и тактику управления и использования системы «барабан-буфер-веревка», этот новый инструмент фокусируется на корневых проблемах и предлагает инструмент поиска альтернативных решений.

Логический подход, известный как мыслительные процессы в ТОС, эволюционировал с целью решения основных нерешенных вопросов ТОС. Во многом так же, как пять шагов ТОС фокусируются на ограничениях системы, технология «мыслительных процессов» фокусируются на факторах, которые в настоящее время мешают системе достичь своих целей. Технология «мыслительных процессов» предоставляет пять логических инструментов для решения проблем идентификации и разрешения неструктурированных бизнес-проблем, связанных с управлением.

Инструменты «мыслительных процессов» имеют два различных типа логики: причинно-следственная логика, которая используется в дереве текущей реальности (ДТР), дереве будущей реальности (ДБР), дереве перехода (ДП) и логика необходимых условий, которая используется в «Грозовой туче» (ГТ), дереве предпосылок (ДПр).

Пять этапов «мыслительных процессов» начинаются с решения первого вопроса – что

нужно изменить, и ДТР используется для определения самого слабого звена цепи, которое является ограничением системы. ДТР – это логическая структура, отображающая состояние реальности в том виде, в каком она существует в данный момент в данной системе. После того, как основная проблема была определена, для ответа на второй вопрос используются инструменты ГТ и ДБР. ГТ разрешает скрытые конфликты и проблемы. Построение ДБР можно рассматривать как ответ на вопрос «что будет, если», для определения действий и условий, необходимых для достижения желаемых эффектов или изменений. После того, как на третьем этапе «мыслительного процесса» было определено, что нужно изменить, остается ответить на вопрос, какие решения необходимо предпринять для реализации данных изменений. «Дерево предпосылок» и «дерево переходов» обычно используются для разработки дорожной карты реализации данных изменений. ДПр выявляет препятствия реализации новых идей и, наконец, ДП шаг за шагом создает план реализации.

Заключение

Голдратт утверждает, что цель организации заработать больше денег сейчас и в будущем. Для этого пропускная способность операционной системы должна быть увеличена, в то время как ее запасы и операционные расходы сокращены. Производительность любой системы ограничена ее пропускной способностью при существующих ограничениях системы; определение ограничения системы как самого слабого звена и его устранение является основной идеей ТОС. ТОС фактически фокусируется на непрерывном совершенствовании системы, работаю с ограничениями, теория может быть реализована почти в любом секторе экономики и для компаний любого масштаба. С начала своего появления, ТОС признана в качестве современной философии управления и привлекает широкое внимание практиков и теоретиков. В литературе можно напрямую ознакомиться с основными идеями ТОС и с ее инструментами. В данном исследовании проведен анализ процесса развития философии управления и основных концепций ТОС в разрезе основных эпох, были выделены преимущества и условия использования ТОС. В дополнение к теоретическому исследованию была поставлена задача сформулировать основные выводы по практике использования

ТОС и отметить пробелы в различных областях применения данной теории.

Проведена историческая оценка ТОС в разрезе пяти эпох, представленных в литературе, которые также соответствуют основным названиям книг Голдратта:

1. Эпоха оптимизированной технологии производства

2. Эпоха «Цели»

3. Эпоха «Синдрома стога сена»

4. Эпоха «Дело не в везении»

5. Эпоха критической цепи.

К 1980-м годам основное внимание было сосредоточено на оптимизированной технологии производства; одновременно с выходом книг «Цель» и «Цель 2». В 1984 году исследования были сосредоточены на инструменте «барбан-буфер-веревка». Наряду с тем, что важность ТОС была осознана теоретиками и практиками, в исследованиях произошло смещение акцента на показателях, которые можно применять в ТОС, и, далее, к применению концепции «процесса мышления», которая является одним из важных инструментов ТОС, пяти шагов фокусировки на ограничениях системы, которые являются методом непрерывного совершенствования и управлением проектами по методике «Критическая цепь». ТОС теперь превратилась в теорию управления с точки зрения методологии и широты областей ее применения, тогда как изначально ТОС была производственным методом. Спустя почти 30 лет ТОС по-прежнему является одной из самых значимых инструментов управления для многих компаний по всему миру.

Литература

1. Голдратт Э.М. Выбор. Правила Голдратта / Э.М. Голдратт, Э. ГолдраттАшлаг; пер. с англ. – Минск: Попурри, 2014. – 208 с.
2. Голдратт Э.М. Цель: процесс непрерывного улучшения / Э. Голдратт, Д. Кокс; пер. с англ. Е. Федурко. – Минск: Попурри, 2012. – 512 с.
3. Голдратт Э.М. Цель-2. Дело не в везении / Элияху Голдратт; пер. с англ. Е. Федурко. – 3-е изд. – М.: Манн, Иванов и Фербер, 2014. – 280 с.
4. Голдратт Элияху М., Эшколи Айлан, Лир Джо Браун. Я так и знал! Розничная торговля и Теория ограничений.- М.: Альпина Паблишер, 2018. - 168 с.
5. Детмер У. Теория ограничений Голдратта: системный подход к непрерывному совершенствованию / Уильям Детмер; пер. с англ. – 5-е изд. – М.: Альпина Паблишер, 2013. – 443 с.
6. Кокс Д. «Новая цель. Как объединить бережливое производство, шесть сигм и теорию ограничений»; пер. с англ. Миронова П. – М.: Манн, Иванов и Фербер, 2011.
7. Коуэн О., Федурко Е. Основы Теории Ограничений. – Изд-во: ТОС Strategic Solutions, 2012. – 350 с.
8. Шрагенхайм Э. Теория ограничений в действии. Системный подход к повышению эффективности компании / Э. Шрагенхайм. – М.: Альпина Паблишер, 2016. – 286 с.

SERYSHEV Roman Viktorovich

associate Professor of management Department, PhD. associate Professor,
Financial University under the government of the Russian Federation,
Russia, Moscow

SENOTOV Vadim Nikolaevich

head of the company «1C: Franchising. Automated information system»,
Russia, Moscow

EVOLUTION OF THE CONSTRAINTS THEORY OF GOLDRATT

Abstract. *The paper presents a study on the evolution of TSC (theory of system constraints) in the context of five epochs: the era of production optimization technology, the era of the goal, the era of "haystack syndrome", the era called "it's a failure" and the era of the critical chain. The search for historical prerequisites and basic concepts of TSC is aimed at deepening the understanding of the stages of development of this philosophy of management over time and changing points of view on TSC.*

Keywords: *system constraints, bottleneck management, production management, process cost management.*

ЧЕБЕСКОВА Светлана Алексеевна

магистр второго года обучения,
МИРЭА – Российский технологический университет,
Россия, г. Москва

ЯКОВЛЕВА Анна Олеговна

доцент кафедры проектного менеджмента, кандидат экономических наук,
МИРЭА – Российский технологический университет,
Россия, г. Москва

СОВЕРШЕНСТВОВАНИЕ СИСТЕМЫ ЭЛЕКТРОННОГО ДОКУМЕНТООБОРОТА НА ПРИМЕРЕ СК СОГЛАСИЕ

***Аннотация.** В данной статье проанализирована система электронного документооборота страховой компании Согласие. В частности, рассмотрено понятие электронного документооборота, выявлены недостатки СЭД страховой компании и даны рекомендации по совершенствованию рассматриваемой системы.*

***Ключевые слова:** документооборот, электронный документооборот, система электронного документооборота, СЭД, СК Согласие, страховая компания.*

Электронный документооборот – это единый механизм по работе с документами, представленными в электронном виде. В электронном документообороте заложена концепция «безбумажного делопроизводства», когда вся документация содержится в электронном виде, а собственноручные подписи заменяются на электронные цифровые подписи.

Система электронного документооборота (СЭД) – организационно-техническая система, обеспечивающая процесс создания, управления доступом и распространения электронных документов в компьютерных сетях, а также обеспечивающая контроль над потоками документов в организации [1].

СЭД – позволяет управлять документооборотом компании: создание документов (договора, приказы, поручения, распоряжения, письма, инструкции, регламенты и пр.), предоставление доступа на чтение и редактирование документа определенным группам пользователей (управление правами доступа), согласование, подписание, визирование, передача ответственным на исполнение, отправка и получение корреспонденций (писем), архивирование и хранение. СЭД используются для решения прикладных задач, где важной составляющей является работа с электронными документами: управление взаимодействием

с клиентами, автоматизация работы сервисной службы, обработка обращений граждан, организация проектного документооборота и пр.

Как правило, система используется всеми сотрудниками компании (иногда за исключением определенных отделов, которые никак не связаны с документацией и не являются ее исполнителями), имея одновременный доступ к функционалу системы.

На данный момент СК Согласие использует в качестве системы электронного документооборота DocsVision версии 4.5. Также внедрена система 1С: Документооборот для подразделений, ведущих кадровый учет и занимающихся безопасностью. Бухгалтерия использует 1С: Бухгалтерия.

Данные системы не несут единой целостности документооборота, требуют высоких затрат на интеграцию и поддержание актуальности информации. Усложнен поиск документации, а автоматизация бизнес-процессов без дублирования функционала в разных системах невозможна.

Рассмотрим подробнее, как устроены процессы документооборота с точки зрения функционала Департамента документационного обеспечения страховой компании «Согласие».

Регистрация входящей бумажной корреспонденции начинается с поступления документов на физическом носителе в компанию. Все документы, поступившие в компанию в конвертах, вскрываются и раскладываются по нескольким категориям, согласно теме и содержанию поступившей корреспонденции. В дальнейшем документы регистрируются в системе электронного документооборота DocsVision (далее DV), заполняется карточка документа с основными данными по документу.

Далее по процессу зарегистрированные документы передаются сотрудникам, отвечающим за сканирование документов, они производят сканирование документов и размещают их в соответствующие карточки документов в DV или на внутреннем дисковом пространстве компании. После чего документы консолидируются по структурному подразделению получателя и готовятся к передаче в оригинале. Описанный процесс показан на рис 1.



Рис. 1. Процесс работы с входящей корреспонденцией

Регистрация исходящих из компании документов начинается в структурных подразделениях, которые составляют текст документа и оформляют его в соответствии с внутренними регламентами компании, документ согласовывается и подписывается исполнителем у руководителей компании участвующих в работе над документом и в подписанном виде передается в Департамент документационного обеспечения на регистрацию. Сотрудники департамента создают карточку документа в системе DV, заполняя основные поля и прикладывая скан документа в карточку. Далее документ возвращается исполнителю или передаются на отправку согласно действующим процессам в компании. Процесс работы с исходящей корреспонденцией изображен на рис. 2.

Процесс документооборота в СК Согласие назвать эффективным нельзя. Отсутствует це-

лостность документооборота (для работы с документами используется несколько систем) в связи с чем автоматизация бизнес-процессов вынуждает дублировать функционал в разных системах. От компании требуются высокие затраты на интеграцию систем и поддержание актуальности информации, усложнен поиск документации. Усложнен процесс управления и контроля, так как из-за отсутствия целостности отсутствует и прозрачность бизнес-процессов и необходимо тратить дополнительные ресурсы на подготовку отчетности для понимания текущей ситуации. Действующее программное обеспечение устарело морально и функционально. Отсутствие поддержки системы и обновления версий отнимает много ресурсов на ведение документооборота, в связи с чем в компании увеличена нагрузка на фонд оплаты труда.

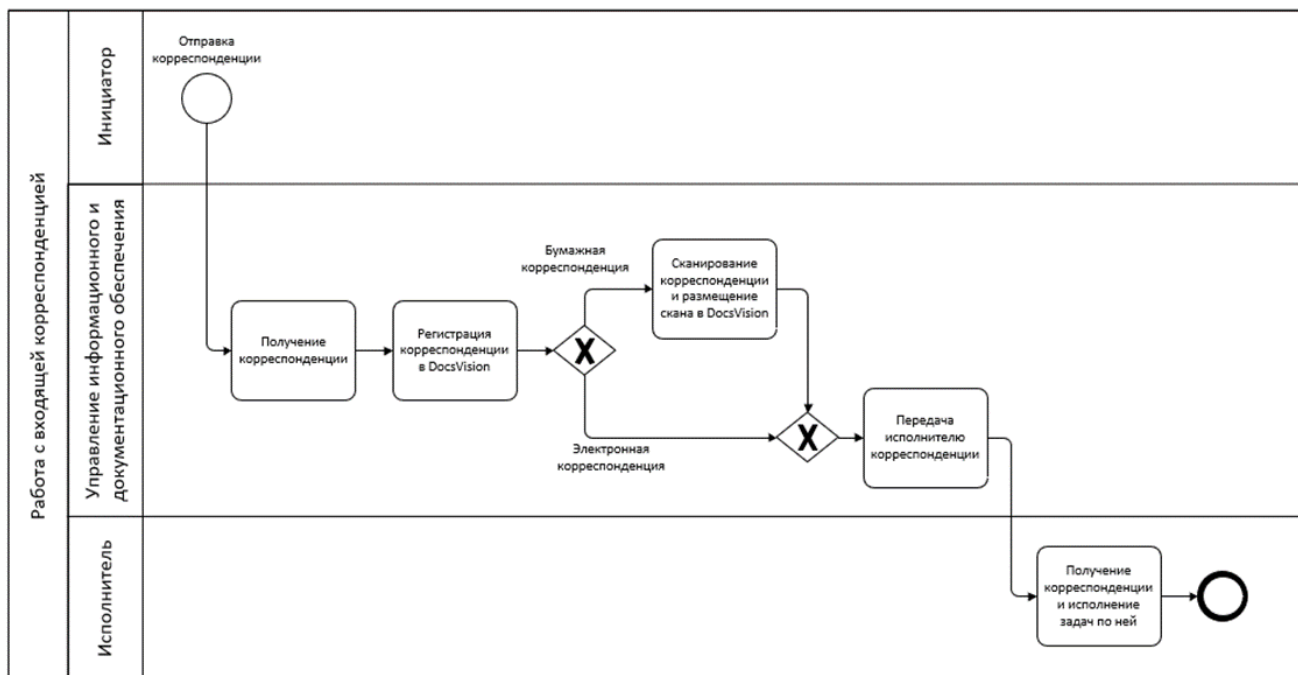

Рис. 2. Процесс работы с исходящей корреспонденцией

Внедрение системы документооборота ELMA ECM+ с последующей настройкой автоматизации бизнес-процессов с учетом специфики компании позволит повысить эффективность работы СК «Согласие» за счет:

1) выстраивания единой четкой типизации документов и настройки маршрутов для каждого типа документа (стандартными средствами ELMA создаются карточки документов и прорисовываются бизнес-процессы работы с каждым типом документа).

2) создания единой базы данных (для каждого документа создается своя карточка в соответствии с типом, в которой может храниться несколько версий данного документа, а также хранится история работы с данным документом; поиск документации упрощается за счет использования стандартных функции поиска в системе ELMA, в том числе полнотекстового поиска).

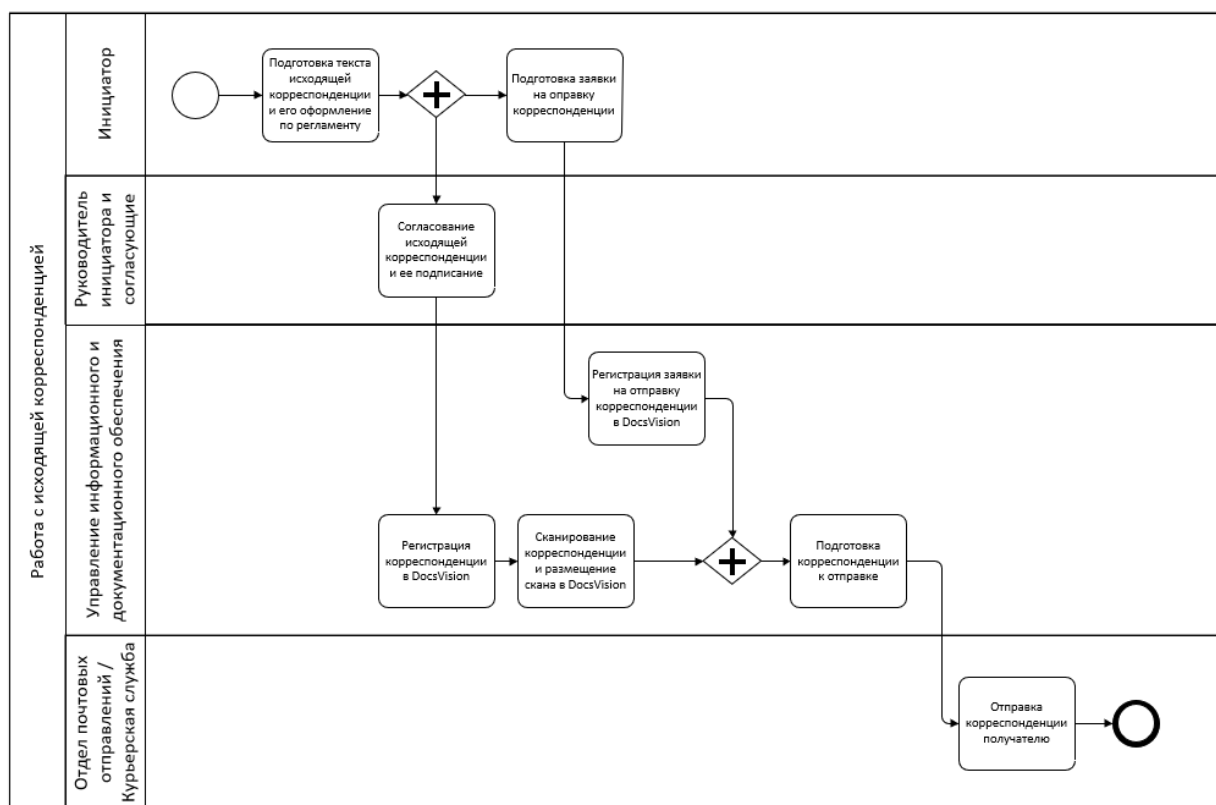
3) повышения прозрачности бизнес-процессов и дополнительного контроля со стороны системы (для каждого документа и каждого бизнес-процесса фиксируется исто-

рия, система формирует уведомления по различным событиям, в том числе по нарушению сроков исполнения задач; сразу видно на каком этапе и из-за чего остановился процесс; система предоставляет возможность получения различной «типовой» отчетности по процессам документооборота, при необходимости есть возможность настройки отчетов стандартными средствами ELMA в соответствии со спецификой потребностей компании).

4) повышения качества информационной безопасности (разграничение прав доступа на действия в системе, использование электронных цифровых подписей и других цифровых аналогов защиты электронной документации).

Рассмотрим, как изменятся бизнес-процессы СК Согласия при внедрении ELMA ECM+:

1) Регистрация входящей корреспонденции (рис. 3). Деление бизнес-процесса на несколько в зависимости от источника корреспонденции не имеет смысла, так как и электронные и бумажные письма проходят один и тот же маршрут.



Рис. 3. Бизнес-процесс «Регистрация входящей корреспонденции»

Инициатор (получатель письма или ответственный за разбор писем сотрудник компании) заводит письмо в систему, заполняет реквизиты и отправляет документ на регистрацию сотруднику департамента документационного обеспечения. В случае получения электронного письма заведение письма в систему может быть выполнено самой системой ELMA.

При регистрации входящего письма сотрудник департамента документационного обеспечения указывает ответственного за задачу «вынесение резолюции», которому после завершения процесса регистрации системой

будет поставлена задача и отправлено уведомление.

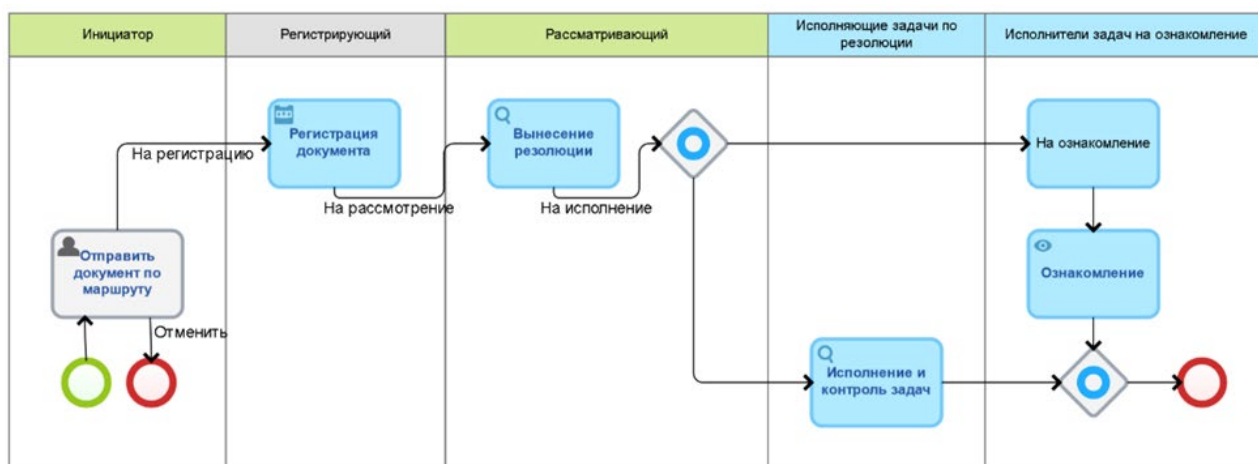
В соответствии с настроенным процессом впоследствии система формирует задачи на остальных ответственных сотрудников. Также ELMA отслеживает сроки исполнения поставленных задач и уведомляет о нарушении сроков исполнителя, руководителя исполнителя, инициатора или сотрудника департамента документационного обеспечения.

2) Регистрация исходящей корреспонденции (рис. 4).



Рис. 4. Бизнес-процесс «Регистрация исходящей корреспонденции»

Инициатор формирует исходящее письмо в системе электронного документооборота, заполняя необходимые параметры и прикрепляя в карточку электронную версию документа.

В соответствии с организационной структурой компании система автоматически определяет руководителя сотрудника, формирующего документ и формирует на него задачу и уведомление. Остальных участников процесса

(подписывающий и дополнительные согласующие) указываются инициатором вручную.

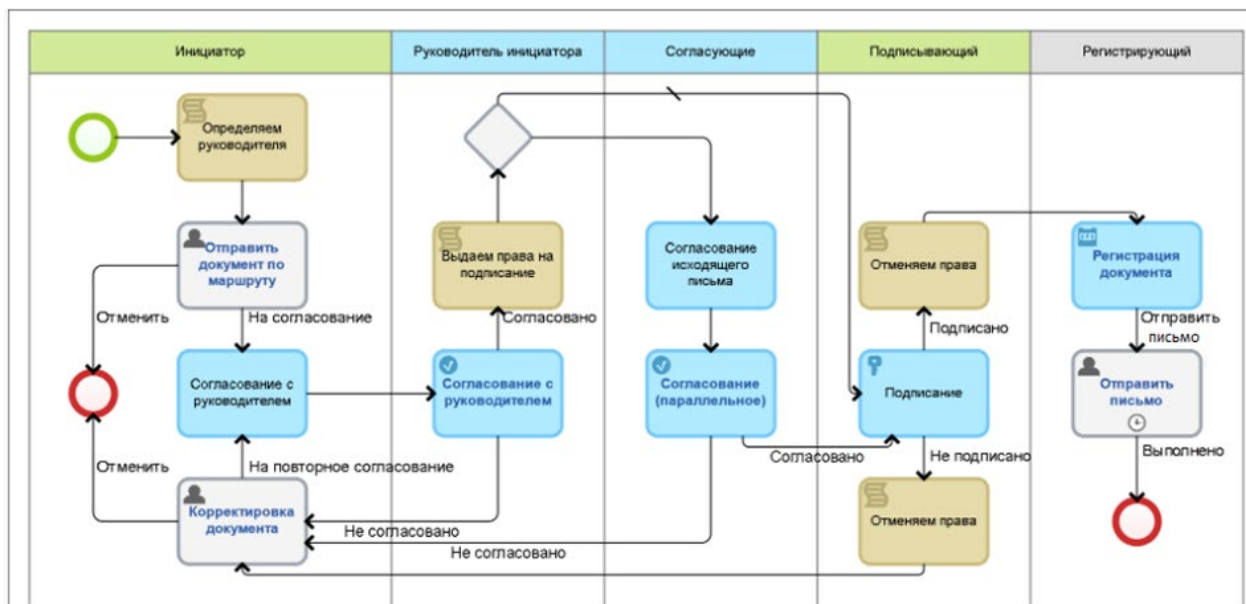
Подготовленное письмо отправляется по маршруту согласования. При необходимости согласующие могут вернуть документ инициатору на корректировку. Обновленная версия будет отправлена на повторное согласование.

Утвержденный документ поступает сотруднику департамента документационного обеспечения для регистрации и отправки адресату.

Исходя из рассмотренных бизнес-процессов видно, что система ELMA позволит закрыть не только задачи документооборота департамента документационного обеспечения, но и позволит автоматизировать типовые процессы кадрового отдела и бухгалтерии. В связи с этим можно отказаться от систем DocsVision и 1С:Документооборот.

Часть функционала бухгалтерии, может быть перенесена в систему ELMA, однако есть функционал системы 1С:Бухгалтерия, который не пересекается с процессами документооборота и данными в ELMA, а также не входит в качестве компонентов в систему ELMA. Соответственно в качестве системы документооборота в СК Согласие целесообразно использо-

вать ELMA, а функции бухгалтерии оставить в системе 1С:Бухгалтерия (дублирования функционала не возникнет, так как системы выполняют разные роли и используют разные данные).

Автоматизированное переключение задач от исполнителя к исполнителю в соответствии с этапами бизнес-процесса и различные уведомления по событиям позволяют избавить сотрудников от выполнения избыточных действий, необходимости уточнять и перепроверять факт исполнения задач. В итоге общее затрачиваемое время на работу сокращается, а эффективность его использования повышается.

Литература

1. Интернет – портал «Управление знаниями» [Электронный ресурс] // Режим доступа Интернет-ресурс «Управление знаниями». Системы электронного документооборота-<https://www.sites.google.com/site/upravlenieznaniami/tehnologii-upravleniaznaniami/sistemy-elektronnogo-dokumentoorota>, свободный (дата обращения 15.11.2019).

CHEBESKOVA Svetlana Alekseevna

Master of the 2nd year of education,
MIREA – Russian Technological University,
Russia, Moscow

YAKOVLEVA Anna Olegovna

Associate Professor, Department of Project Management, PhD,
MIREA – Russian Technological University,
Russia, Moscow

IMPROVING THE ELECTRONIC DOCUMENT MANAGEMENT SYSTEM ON THE EXAMPLE OF IC SOGLASIE

Abstract. *This article analyzes the electronic document management system of the Soglasie insurance company. In particular, the concept of electronic document management was considered, the shortcomings of the EDMS of the insurance company were identified, and recommendations were given for.*

Keywords: *document management, electronic document management, electronic document management system, EDMS, IC Soglasie, insurance company.*

ГОСУДАРСТВЕННОЕ И МУНИЦИПАЛЬНОЕ УПРАВЛЕНИЕ

АБЗАЛИЛОВА Эвелина Альбертовна

АФАНАСЬЕВА Анна Юрьевна

КАПЛУН Ангелина Дмитриевна

НАУМКИНА Мария Олеговна

Российская академия народного хозяйства и государственной службы
при Президенте Российской Федерации, Оренбургский филиал,
Россия, г. Оренбург

ДЕВИАНТНОЕ ПОВЕДЕНИЕ ГОСУДАРСТВЕННЫХ СЛУЖАЩИХ

Аннотация. В настоящей статье авторы рассматривают девиантное поведение государственных служащих, его причины и возможные пути его избежания. Для этого проводится анализ таких понятий как «государственный служащий», «девиантное поведение», «государственная служба». В обоснование своей позиции авторы приводят пример девиантного поведения государственного служащего директора департамента молодежной политики Свердловской области и его последствия.

Ключевые слова: девиантное поведение, государственный служащий, государство, мотивация, государственная служба.

Чтобы раскрыть данную тему нужно обратиться в том, что же такое девиантное поведение. Отметим, что девиантное поведение – это проблема, изучению которой уделяли внимание многие ученые: Е. Гейер, Ж. Пинател, Змановская Е.В., Менделевич В.Д., Хомич А.В. и многие другие.

В.Д. Менделевич определял девиантное поведение как систему поступков или отдельные постулаты, противоречащие принятым в обществе нормам и проявляющиеся в несбалансированности психических процессов.

А.В. Петровский и М.Г. Ярошевский дают следующее определение девиантному поведению: это система поступков или отдельные

поступки, противоречащие принятым в обществе правовым или нравственным нормам.

В.В. Коваль в своей работе дает следующее определение девиантного поведения. Он считает, что это отклоняющееся от принятых в данном обществе социально-психологических и нравственных норм поведение.

Проанализировав работы ученых о девиантном поведении, выведем более точное и понятное определение.

Девиантное поведение – это устойчивое поведение индивида, отклоняющееся от общепринятых и устоявшихся в обществе норм и правил. В свою очередь отклонения могут иметь совершенно разную трактовку (рисунк).



Рис. Виды отклонения от социальных норм

Позитивные – направленные на преодоление устаревших норм или стандартов (гениальность, творчество, талант, креативность). Яркими примерами такой девиантности являются Сальвадор Дали, Сергей Есенин, Альберт Эйнштейн.

Негативные - ведущие к разрушению социальной системы, приводящие к девиантному поведению (преступления, правонарушения, алкоголизм, сквернословие)

Разберемся в понятии «государственный служащий». Федеральный закон от 27.05.2003 N 58-ФЗ (ред. от 23.05.2016) «О системе государственной службы Российской Федерации» в пункте 1 статьи 10 дает определение государственному служащему:

«Государственный служащий - гражданин, осуществляющий профессиональную служебную деятельность на должности федеральной государственной службы и получающий денежное содержание (вознаграждение, довольствие) за счет средств федерального бюджета».

Государственная служба представляет собой профессиональную служебную деятельность граждан РФ по обеспечению исполнения полномочий: Российской Федерации, федеральных органов государственной власти, иных федеральных государственных органов, субъектов РФ, органов государственной власти субъектов РФ, иных государственных органов субъектов РФ.

Она является одним из важнейших социальных институтов и имеет ряд принципов, позволяющих ей быть основой обеспечения полномочий органов государственной власти.

Государственная служба построена на таких принципах как: федерализм, обеспечивающий единство системы государственной службы и соблюдение конституционного разграничения предметов ведения и полномочий между федеральными органами государственной власти и органами государственной власти субъектов РФ; законность; приоритет прав и свобод че-

ловека и гражданина; равный доступ граждан к государственной службе; единство правовых и организационных основ государственной службы, предполагающее законодательное закрепление единого подхода к организации государственной службы.

Однако государственная служба как социальный институт имеет ряд проблем, одна из которых – девиантное поведение госслужащих. Полагаем, что государственная служба обладает девиантным потенциалом.

Основными причинами этих проявлений девиантного поведения госслужащих являются:

1. Низкий уровень профессиональной культуры;
2. Невозможность реальной защиты населения от девиантного поведения госслужащих;
3. Большой ряд ограничений и запретов для работников государственной и муниципальной службы;
4. Общественная пассивность;
5. Попустительство властей по отношению к коррупции.

Рассмотрим некоторые из них. Поскольку, в последние десятилетия особую значимость приобрели проблемы, повышения эффективности деятельности органов государственной власти, Правительство РФ делает большие усилия по формированию системы, которая ориентирована на повышение качества оказываемых государством услуг.

Поведение государственного служащего, его действия, слова и поступки играют важную роль в его деятельности. От того, как служащий будет вести себя с коллегами, подчинёнными и гражданами, будет зависеть имидж государства в целом. А также будет зависеть уровень доверия и отношение граждан государству.

К сожалению, не всегда государственные служащие придерживаются этих «правил». Все чаще новостные ленты сотрясают скандалы,

связанные с девиантным поведением государственных служащих. Откровенное казнокрадство чиновников разного уровня, оскорбления, «необдуманные» высказывания в адрес различных категорий граждан уже не вызывают в обществе «большого удивления».

К примеру, можно привести высказывание директора департамента молодежной политики Свердловской области о том, что государство ничего не должно молодежи.

«Никто не просил вас рожать» – эта фраза с космической скоростью распространилась в сети Интернет. Что вызвало бурю эмоций и гневных комментариев, начиная от того, что государство, как минимум, просит рожать и улучшать демографическую ситуацию в стране, гарантируя за это различные льготы, заканчивая тем, что люди платят налоги, которые должны идти именно на нужды народа.

Отметим, что затем последовало объяснение от самой чиновницы, где она пыталась оправдаться, аргументируя тем, что «фраза была вырвана из контекста», «диалог имел совсем другое содержание». Под своим высказыванием она подразумевала, что «государство является лишь вспомогательным ресурсом», а

«за воспитание детей несут ответственность родители».

Несомненно, чиновница допустила некорректное высказывание о государственной политике в отношении детей и молодежи, в результате чего была уволена с занимаемой должности. Говорить о необразованности чиновницы, будет не совсем верно. Причиной данного «скандала» послужила некорректность высказывания своих мыслей. Предварительно обдумав смысл, своих слов и какой может быть реакция на них, конфликта можно было избежать.

Предупреждение и профилактика девиантного поведения государственных служащих должны являться одним из самых важных приоритетов государственной системы управления. Если рассматривать индивидуальный уровень противодействия девиации чиновников, то немало важное значение имеет место профессиональная защищенность и обеспечение государством результативной деятельности государственных служащих.

Чтобы избежать девиантного поведения на государственной службе нужно замотивировать сотрудников, которые показаны в таблице.

Таблица

Способы мотивации сотрудников

1	Карьерный рост	Другими словами возможность продвижения по службе означает, что размер его оклада будет зависеть от объема его задач, который он выполнил.
2	Создать поддерживающую рабочую среду для мотивации в государственной службе	Поощрять взаимодействие на рабочем месте в духе сотрудничества. Создать и поддерживать стимулы, которые увязывают миссию организации и мотивацию работников в государственной службе.
3	Качество жизни	Это обеспечение ему и его семьи соответствующему качеству жизни, которое будет соответствовать уровню развития общества. Мотивация, которая будет зависеть от специфики службы, должна соответствовать обеспечению государством защищенности своих сотрудников, где исполнение должностных обязанностей связано с повышенными нагрузками и риском.

Данная таблица отображает то, как можно с помощью мотивации со стороны руководителей избежать девиантного поведения среди подчиненных в сфере государственной службы. Однако на практике данные способы мотивации действуют не всегда, т.к. роль играет ещё и человеческий фактор (негативные эмоции, напряжённость, стресс, плохое самочувствие). Государство уделяет внимание мотивации госслужащих, создавая для них ком-

фортные условия (повышенные пенсии, расширенные социальные блага, поощрения в виде премии).

Таким образом, девиантное поведение государственных служащих является серьезной проблемой, связанной с осознанным невыполнением социальных норм не только внутри организации, но и в масштабах целой страны.

Литература

1. Высыпкова Ю.С. Поведение государственных служащих: роль и необходимость формирования в высшей школе [Текст] // Инновационные педагогические технологии: материалы IV Междунар. науч. конф. (г. Казань, май 2016 г.). – Казань: Бук, 2016. – С. 141-143.
2. Клейберг Ю.А. Психология девиантного поведения. – М.: ТЦ Сфера при участии «Юрайт-М», 2001 – 160 с.
3. Козбаненко В.А. Правовой статус государственных гражданских служащих: структура и содержание. М.: ИПКГосслужбы, 2003. – 433 с.
4. Менделевич В. Д. Психология девиантного поведения. Учебное пособие. – СПб.: Речь, 2005. – 445 с.
5. Порохов А.П. Русская модель управления М.; 2002. – 376 с.

ABZALILOVA Evelina Albertovna**AFANASYEVA Anna Yurievna****KAPLUN Angelina Dmitrievna****NAUMKINA Maria Olegovna**

Russian Academy of national economy and public administration
under the President of the Russian Federation,
Russia, Orenburg

DEVIANT BEHAVIOR OF PUBLIC SERVANTS

Abstract. *In this article, the authors consider deviant behavior of civil servants, its causes and possible solutions. For this purpose the analysis of such concepts as "civil servant", "deviant behavior", "civil service» is carried out. In support of their position, the authors give an example of deviant behavior of a civil servant of the Director of the Department of youth policy of the Sverdlovsk region and its consequences.*

Keywords: *deviant behavior, civil servant, state, motivation, civil service.*

ИВАНОВ Дмитрий Андреевич

Российская академия народного хозяйства и государственной службы
при Президенте Российской Федерации, Оренбургский филиал,
Россия, г. Оренбург

ЕФРЕМОВ Анатолий Андреевич

Российская академия народного хозяйства и государственной службы
при Президенте Российской Федерации, Оренбургский филиал,
Россия, г. Оренбург

СИСТЕМА ЗДРАВООХРАНЕНИЯ КАК СОЦИАЛЬНЫЙ ИНСТИТУТ

***Аннотация.** Статья посвящена рассмотрению системы здравоохранения как института. Особое внимание обращается на значимость системы здравоохранения с правовой, социальной и экономической позиции. Показано, что медицина играет в обществе огромную роль. В статье рассмотрены: комплексное понимание роли медицины, причины и цели формирования частной медицины.*

***Ключевые слова:** здоровье, социология здравоохранения, система здравоохранения, частная медицина.*

Здоровье – это главная человеческая ценность и дело не только личное, но и общественное, и государственное. Важным показателем качества жизни общества и государства, отражающим не только настоящую ситуацию, но и прогнозирующим ее развитие в будущем, является качество здоровья подрастающего поколения. Безопасность страны, политическая стабильность и экономическое благополучие находятся в тесной причинно-следственной связи с потенциалом здоровья детей и молодежи.

На сегодняшний день существует острая необходимость объединить усилия заинтересованных сторон для реализации государственной политики в области сохранения и укрепления здоровья нации.

По данным исследования Роспотребнадзора число абсолютно здоровых детей в России не превышает 12%, почти у половины школьников есть хронические заболевания. За последние десять лет частота нарушений здоровья детей увеличилась в полтора раза, а хронических болезней — в два раза. Происходит снижение числа здоровых детей (среди учащихся их число не превышает 10-12%). Частота функциональных нарушений увеличилась в полтора раза; хронических болезней — в два раза. Более половины школьников 7—9 лет и 60% старшеклассников имеют хронические болезни. Процент больных детей небольшой

по сравнению со взрослыми. При этом новые лекарства доходят до детей позднее [1, с. 287].

На данный момент в России существует проблема, связанная с реализацией оздоровления граждан. Необходимость повышения бюджетных вложений в строительство и развитие оздоровительных учреждений в России привело к созданию гарантии права на свободное развитие в сфере охраны здоровья. На данный момент предусмотрен такой конституционный институт, как частная система здравоохранения.

Формирование такого института формируется за счет коммерциализации государственных медицинских учреждений, прежде всего это высокотехнологичные и специализированные центры. К частной системе здравоохранения относятся такие учреждения как: лечебно-профилактические и аптечные. Следовательно, их имущество находится в частной собственности, а лица, занимающиеся частной фармацевтической деятельностью и медицинской практикой.

Целью частной системы здравоохранения является оказание гражданам платных медицинских услуг. Исходя из этого, в основе частной системы здравоохранения можно рассматривать не систему субъектов, а значит организаций, существующих на частной форме собственности, а целую систему отношений по оказанию таких платных медицинских услуг,

которые возникают с целью реализации конституционного права граждан на свободное развитие в сфере охраны здоровья [2, с. 14].

Субъектами отношений могут выступать как частные организации здравоохранения, так и те частные организации, которым предоставлено право оказывать платные медицинские услуги.

В статьях 17–19 Конституции Российской Федерации представлено, что муниципальные образования и государство обязаны принимать меры, которые будут влиять на укрепление частной медицины. Стоит обратить внимание, что для стимулирования частной инициативы в сфере предоставления медицинских услуг самым необходимым является создание льготных условий.

Без наличия соответствующих условий, которые способствуют развитию частной медицины, государственные медицинские учреждения, для реализации и обеспечения гражданами конституционного права на медицинскую помощь, могут получить возможность оказывать платные услуги помимо бесплатных, которые гарантируют право на достойную жизнь. В результате государственные медицинские учреждения на основе платной медицины показывают существенные преимущества по сравнению с частными, конкуренция вытесняет их с рынка при помощи бюджетных ассигнований и административного ресурса.

Проблема частной системы здравоохранения в настоящее время требует детального изучения.

Таким образом, предложенное понятие системы здравоохранения в федеральном законе «О здравоохранении в Российской Федерации» нуждается в уточнении.

Система здравоохранения Российской Федерации – это совокупность органов управления здравоохранением и учреждений здравоохранения, функционирующих и реализующих в целях укрепления и сохранения здоровья населения выполняя профилактику заболеваний и оказание медицинской помощи.

В «Основах законодательства об охране здоровья граждан» сформулированы принципы охраны здоровья населения:

- обеспечение прав человека в области охраны здоровья;
- приоритет оздоровительных профилактических мер;
- доступность медицинской помощи;
- социальная защищенность граждан в области охраны здоровья;
- ответственность органов государственной власти, должностных лиц за обеспечение прав граждан в области охраны здоровья [3, с. 19].

Здравоохранение как социальный институт, представляемый в условиях организационно-функциональной государственной системой, не может влиять на совокупность всех факторов и условий здорового образа жизни:

Социология здравоохранения – раздел социологии, изучающий систему и организацию здравоохранения, социальные предпосылки обеспечения и охраны здоровья населения, поведения людей в сфере медицинских услуг.

Социология здравоохранения помогает рассмотреть структуру, ее связи и механизмы, проведение различных мероприятий по охране здоровья людей, рассмотреть отношения между медициной и государством, оценить экономическую эффективность системы здравоохранения. Главными аспектами в этой системе являются медицинская статистика, экономика здравоохранения и общественного здоровья [4, с. 324].

Особенностью муниципального здравоохранения сегодня стало появление в его системе множества новых видов учреждений или структур: стационары, подразделения врачей общей практики, поликлиники, дома сестринского ухода.

Одним из ведущих направлений реформирования муниципального здравоохранения является смещение акцента со стационарной медицины на бюджетную амбулаторно-поликлиническую помощь [5, с. 95].

Существует правовой, социальный, экономический характер значения системы здравоохранения, что иллюстрирует рисунок.



Рис. Классификация значений системы здравоохранения

Так, правовой характер системы здравоохранения основан на верховенстве Конституции РФ и федеральных законах, постановлениях Правительства Российской Федерации.

С обеспечением социальных норм в области охраны здоровья граждан и общества в целом тесно связан социальный характер значений системы здравоохранения.

Экономический характер системы имеет важную роль в системе здравоохранения Российской Федерации в общественном воспроизводстве как воздействие на главную производительную силу, так и ресурсного обеспечения.

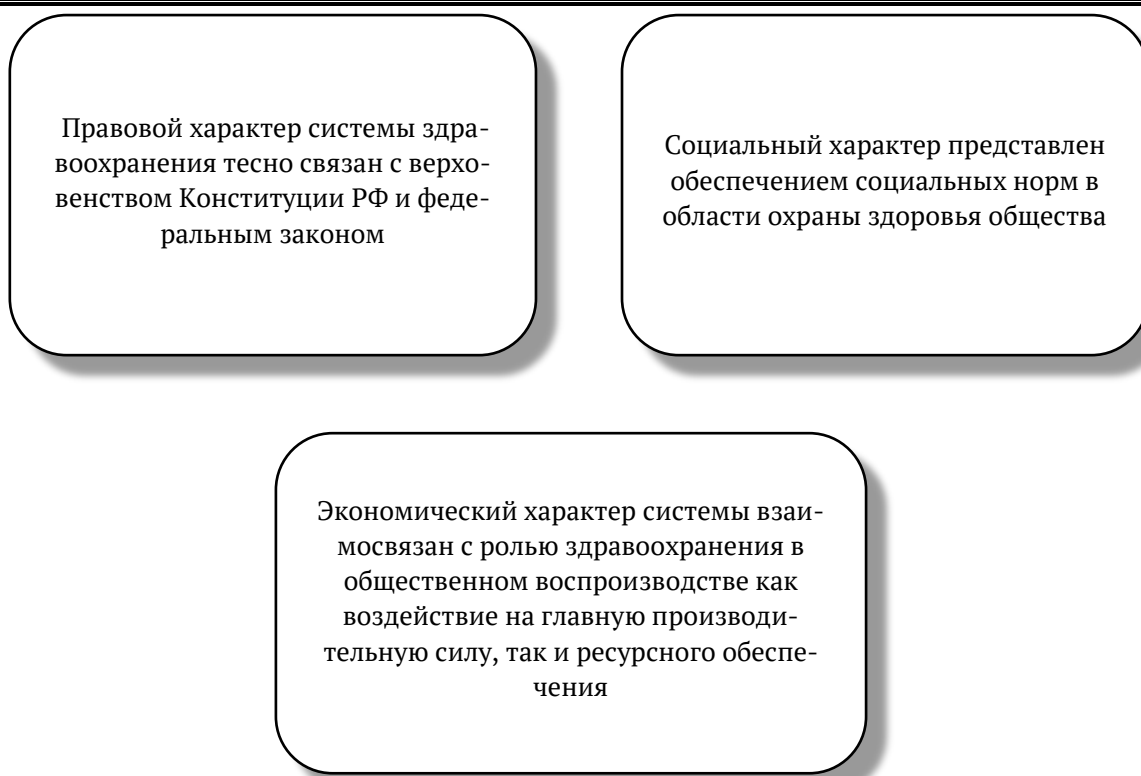
Таким образом, медицина – это деятельность, а здравоохранение – ее социальное назначение и именно защита здоровья людей, его поддержка и укрепление выступают основными социальными функциями медицинской науки.

Можно сделать вывод, что объект государственного управления, который представляет вид деятельности государства и систему социальных, а также медицинских мероприятий, осуществляемых организациями здравоохранения, и есть здравоохранение.

Здравоохранение как система не просто защищает жизнь и здоровье людей, но и формируют свойства и качества, которые необхо-

димы для полноценной социальной жизни человека, а также его и трудовой деятельности. Медицина является важнейшим механизмом и основой обеспечения социальной адаптации человека.

Литература

1. Ерохина Т.В. Государственное управление здравоохранением в Российской Федерации. – М.: Финансы и статистика, 2009. – 287 с.
2. Лисицын Ю.П., Полунина Н.В. Общественное здоровье и здравоохранение. – М.: Медицина, 2002. – 14 с.
3. Лупандин В.М. Социология медицины // Энциклопед. социолог. словарь. - М., 1995.
4. Волкова Н.С. Модернизация здравоохранения и совершенствование статуса его учреждений // Журнал российского права. 2006. № 4. С. 19.
5. Медик В.А., Юрьев В.К. Общественное здоровье и здравоохранение. – М.: Медик, 2014. – 324 с.
6. Трушкина Л.Ю. Экономика и управление здравоохранением / Л.Ю. Трушкина, Р.А. Тлепцеришиев, А.Г. Трушкин. – Ростов н/Д: Феникс, 2003. – С. 95.
6. Федеральный закон от 21 ноября 2011 г. N 323-ФЗ "Об основах охраны здоровья граждан в Российской Федерации".

IVANOV Dmitry Andreevich

Russian Academy of national economy and public administration
under the President of the Russian Federation, Orenburg branch,
Russia, Orenburg

EFREMOV Anatoly Andreevich

Russian Academy of national economy and public administration
under the President of the Russian Federation, Orenburg branch,
Russia, Orenburg

THE HEALTH SYSTEM AS A SOCIAL INSTITUTION

***Abstract.** The Article is devoted to the consideration of the health care system as an institution. Special attention is paid to the importance of the health care system from a legal, social and economic perspective. It is shown that medicine plays a huge role in society. The article deals with: a comprehensive understanding of the role of medicine, the causes and objectives of the formation of private medicine.*

***Keywords:** health, sociology of health care, health care system, private medicine.*

КАРЦЕВА Кристина Геннадьевна
КАТКОВА Виктория Алексеевна
ТУПИКОВА Виктория Алексеевна

Российская академия народного хозяйства и государственной службы
при Президенте Российской Федерации, Оренбургский филиал,
Россия, г. Оренбург

КОНФЛИКТ ИНТЕРЕСОВ НА ГОСУДАРСТВЕННОЙ СЛУЖБЕ КАК СОЦИАЛЬНЫЙ КОНФЛИКТ

***Аннотация.** В данной работе рассматривается проблема, возникающая при осуществлении урегулирования и предотвращения конфликта интересов. Выделяются следующие задачи исследования: рассмотреть возможности урегулирования конфликта интересов на государственной службе; исследовать предотвращение и избежание конфликта интересов на государственной службе. Объектом исследования являются отношения по поводу прохождения государственной службы.*

***Ключевые слова:** конфликт интересов, личная заинтересованность, коррупция, реальный, возможный и мнимый конфликт.*

В своем ежегодном Послании Федеральному собранию Президент В.В. Путин подчеркнул: «Коррупция – препятствие для развития России».

Очевидно, что будущее общества и государства зависит от развития духовных ресурсов человека, от создания пространства для развития способностей, включающие их личностные возможности, но на сегодняшний день существует проблема коррупции, которая не дает возможности развития потенциала России.

В самом общем плане конфликт интересов – это ситуация, вследствие которой личная заинтересованность государственного служащего может влиять на исполнение им должностных обязанностей, при этом может возникнуть противоречие между интересами государственного служащего и граждан, общества в целом, организациями [1, с. 87].

Такие понятия, как конфликт интересов и личная заинтересованность, представлены в статье 10 Федерального закона «О противодействии коррупции».

Говоря о конфликте интересов, мы можем рассмотреть ситуацию, при которой личная заинтересованность государственного служащего влияет на выполнения им должностных обязанностей, не причиняя вреда законным интересам общества, субъекта Российской Федерации или Российской Федерации.

На сегодняшний день проблема коррупции в России является одной из основных негативных характеристик институтов государственного управления, которые являются барьером эффективному социальному, экономическому и общественному развитию страны.

Исходя из этого, создание единой политики по противодействию коррупции стала одним из приоритетных направлений системы государственной службы Российской Федерации [2, с. 27].

Существует реальный, возможный и мнимый конфликт интересов, что иллюстрирует рисунок 1.

Реальный – противоречие между служебными обязанностями и личными интересами служащего, при котором интересы лица негативно влияют на исполнение своих служебных обязанностей

Возможный – должностное лицо имеет личный интерес, который может помешать исполнению служащим своих должностных обязанностей.

Мнимый – интерес прямо связан с соблюдением норм этики (поведение должно отвечать ограничениям, запретам и требованиям, и не допускать поступков, способных вызвать сомнения в их честности).

Рис. 1. Классификация видов конфликта

Наиболее опасным является реальный конфликт интересов, который подразумевает наличие между частными и общественными интересами, выполнение служебного долга государственного служащего. Зачастую данный термин «конфликт интересов» в законодательстве, является наиболее регулируемым в антикоррупционной практике государств.

Возможный конфликт является потенциальным, так как наличие личных интересов у чиновника может привести к конфликту интересов на государственной и муниципальной службе [3, с. 20].

Мнимый конфликт интересов представляет собой наличие у государственного служащего личного интереса, который может негативно повлиять на корректное исполнения служебных обязанностей, однако в конкретной ситуации конфликт интересов не будет реализован.

Следует отметить, что родственные связи и дружеские отношения не единственный признак конфликта интересов, ими также являются:

- выполнение государственным служащим своих должностных обязанностей в конкретной ситуации,

- возможность получения материальной выгоды служащим или иными лицами и причинная связь между ними [4, с. 8].

Самые часто встречающиеся случаи конфликта интересов:

- осуществление отдельных функций государственного или муниципального управления в отношении родственников и/или иных лиц, с которыми связана индивидуальная заинтересованность служащего

- приобретение служащим, его родственником от подконтрольного или поднадзорного лица имущества в дар или пользование;
- членство служащего в собрании комиссии при рассмотрении вопроса принятия материальных благ его родственником;
- получение подарков и услуг;
- реализация служащим роли представителя нанимателя в отношении его родственника, который находится в непосредственном подчинении лица, замещающего должность;
- ведение предпринимательской деятельности родственником служащего в подконтрольной ему сфере [5, с. 13].

Одним из условий их регулирования является: заявление гражданина, занимающего должность гражданской службы, о даче согласия на замещение должности в коммерческих и некоммерческих организациях, если отдельные функции государственного управления данными организациями входили в его должностные обязанности. Следовательно, что под личной заинтересованностью понимается возможность получения гражданским служащим доходов, а именно материальной выгоды непосредственно для него и его семьи, если замещение должности связано с непосредственной подчиненностью или подконтрольностью одного из них другому [6, с. 62].

В случае уже возникшей у служащего личной заинтересованности, которая приводит к конфликту интересов, он немедленно обязан проинформировать об этом представителя нанимателя в письменной форме.

Урегулирование конфликта интересов может привести к:

- изменению положения должностного государственного служащего, вплоть до увольнения

– отказу государственного служащего от материальной выгоды, которая является причиной возникновения конфликта интересов.

Государственная муниципальная и гражданская служба – это одна из областей, которая располагает большим конфликтным потенциалом, так как в этой области преимущество отдается публичным интересам, а не интересам частного государственного служащего.



Рис. 2. Предотвращение или урегулирование конфликта интересов

Непринятие служащим мер по предотвращению или урегулированию конфликта интересов является правонарушением, влекущим увольнение со службы.

Представитель нанимателя, которому стало известно о возникновении у служащего личной заинтересованности, обязан принять меры по предотвращению или урегулированию конфликта интересов.

Таким образом, предотвращение конфликта интересов, урегулирование личной заинтересованности гражданских служащих – сложная организованная правовая работа государственных и муниципальных органов, институтов гражданского общества и общества. Выполнение такой деятельности требует согласованных решений, непосредственного опыта, подведения результатов. Необходимо осуществлять постоянный мониторинг соблюдения государственными и муниципальными служащими требований к служебному поведению, устранение конфликта интересов на государственной и муниципальной службе.

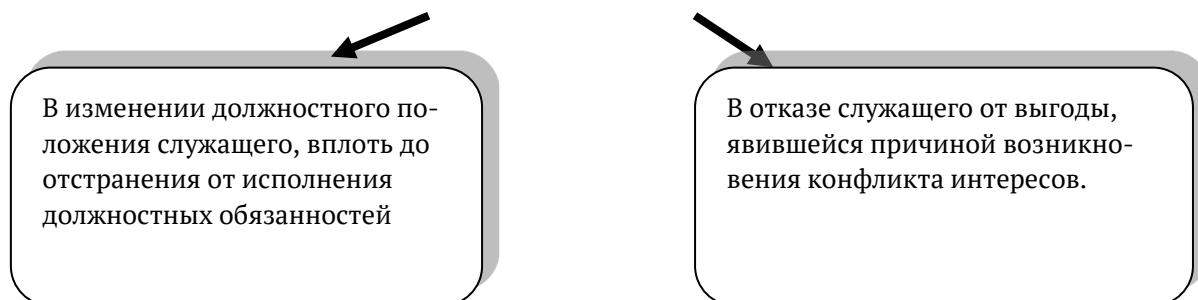
Литература

1. Андреева Л.А., Кирьянов А.Ю. Конфликт интересов муниципального служащего (коррупционный аспект) // Государственная власть и местное самоуправление. 2012. № 9.

го. Государственная служба, является общественным видом профессиональной деятельности, которая имеет в виду конкретный отказ государственного служащего от своих прав и обязанностей, что предоставляет ему дополнительные гарантии [7, с. 9].

Предотвращение или урегулирование конфликта интересов может состоять в следующем (рис. 2):

2. Болдырева С.Г. Конфликт интересов в системе государственной службы // Ломоносовские чтения: сборник статей студентов. М., 2006.

3. Изолитов А.С. Конфликт интересов на государственной и муниципальной службе и противодействие коррупции: монография. М.: Издательский дом Шумиловой И.И., 2013.

4. Казаченкова О.В. Конфликт интересов на государственной гражданской службе // Журнал российского права. 2006. № 3.

5. Мещерякова Т.Р. Некоторые проблемы урегулирования конфликта интересов на государственной службе // Государственная власть и местное самоуправление. 2015. № 9.

6. Разина Н.Г. Проблемы конфликтов интересов и урегулирование конфликтов интересов на государственной гражданской службе // Право в постсоветском пространстве: проблемы единства и дифференциации. Материалы международной научно-практической конференции, Иваново, 2 ноября 2004 г. Иваново, 2005. 62 с.

7. Савосина Н.Г. Процесс формирования и развития законодательства по вопросам регулирования конфликта интересов на государственной службе // Государственная власть и местное самоуправление. 2015. № 9.

8. Федеральный закон от 25 декабря 2008 г. N 273-ФЗ «О противодействии коррупции».

KARTSEVA Kristina Gennadievna

KATKOVA Victoria Alekseevna

TUPIKOVA Victoria Alekseevna

Russian Academy of national economy and public administration
under the President of the Russian Federation, Orenburg branch,
Russia, Orenburg

CONFLICT OF INTEREST IN PUBLIC SERVICE AS A SOCIAL CONFLICT

Abstract. *This paper deals with the problem arising in the implementation of the settlement and prevention of conflicts of interest. The following objectives of the study are highlighted: to consider the possibility of resolving conflicts of interest in the public service; to investigate the prevention and avoidance of conflicts of interest in the public service. The object of the study is the relationship about the passage of public service.*

Keywords: *conflict of interest, personal interest, corruption, real, possible and imaginary conflict.*

СМОЛИНА Валентина Александровна
магистрант, Поволжский государственный технический университет,
Россия, г. Йошкар-Ола

ОСНОВНОЕ НАПРАВЛЕНИЕ РЕАЛИЗАЦИИ СТРАТЕГИИ ГОСУДАРСТВЕННОЙ НАЦИОНАЛЬНОЙ ПОЛИТИКИ В РОССИЙСКОЙ ФЕДЕРАЦИИ ДО 2025 ГОДА В ПЕНИТЕНЦИАРНЫХ УЧРЕЖДЕНИЯХ

***Аннотация.** В статье рассматриваются основные направления реализации стратегии государственной национальной политики в РФ. Раскрыты понятия и суть «медиации» в современном мире. Обозначены основные ориентиры совершенствования деятельности пенитенциарных учреждений при решении межнациональных (межэтнических) и межрелигиозных конфликтов.*

***Ключевые слова:** межнациональный (межэтнический), межрелигиозный конфликт, медиация, пенитенциарные учреждения, национальная безопасность, напряженность.*

Одной из ведущих особенностей Российской Федерации, является то, что исторически наше государство складывалось как сообщество разных этносов, культур и религий, интересы которых не всегда совпадало. Современное этническое положение России определяется как евроазиатское государство. На его территории проживает более 190 народов, в число которых входят не только коренные малые и автохтонные народы страны. По данным переписи населения в 2010 году русские составили 80,9% или 111,0 млн из 137,2 млн указавших свою национальную принадлежность, представители других национальностей - 19,1 % или 26,2 млн чел.; численность лиц, не указавших свою национальность, составила 5,6 млн чел. (или 3,9% от 142,9 млн жителей страны в целом) [1].

С целью координации деятельности органов государственной власти всех уровней в сфере государственной национальной политики Российской Федерации была разработана и внедрена «Стратегия государственной национальной политики Российской Федерации на период до 2025 года» [3], где определены приоритеты, цели, принципы, основные направления, задачи и механизмы реализации государственной национальной политики. Одной из основных целей Стратегии является обеспечение межнационального и межрелигиозного мира и согласия в Российской Федерации, гармонизации межнациональных (межэтнических) и межрелигиозных отношений, сниже-

нию рисков и угроз возникновения межнациональных конфликтов, в том числе и в пенитенциарных учреждениях Федеральной службы исполнения наказаний России (далее – ФСИН России).

По официальным данным ФСИН России численность иностранцев, отбывающих наказание в учреждениях уголовно-исполнительной системы (далее - УИС) России составляет порядка 25,7 тыс. иностранных граждан, это 5,6% от общего количества осужденных. Большую часть иностранцев составляют граждане государств, ранее входивших в состав СССР. Среди более 350 отбывающих наказание иностранцев из дальнего зарубежья 184 человека - граждане стран Юго-Восточной Азии, 48 - Африки, 45 - Ближнего Востока, 31 - Латинской Америки, 8 - США и 39 - из 11 европейских государств. Всего в российских колониях отбывают наказание граждане более 60 государств.

Кроме того, еще 7 тыс. иностранцев содержатся под стражей, 6,9 тыс. из них являются гражданами государств, ранее входивших в СССР.

Как отметили во ФСИН, чаще всего иностранцы попадают в места лишения свободы в России за наркотики (по этим статьям отбывают наказание 10,5 тыс. граждан стран ближнего зарубежья и 106 - дальнего). Среди них почти 6,7 тыс. граждан стран Центральной Азии, 2,1 тыс. - Украины (почти половина из

всех отбывающих наказание в РФ граждан этой страны).

Более 5,3 тыс. иностранцев и лиц без гражданства отбывают наказание за убийства или причинение тяжкого вреда здоровью, 3,8 тыс. - за разбой или грабеж, 2 тыс. - за кражи, 1,5 тыс. - за изнасилования. 268 иностранцев находятся в колониях за мошенничество, примерно столько же - за вымогательство или иные экономические преступления, 203 - за незаконное пересечение границы, 89 - за контрабанду, 80 - за участие в бандах, 14 - за хулиганство. 117 иностранцев отбывают сроки за терроризм (114 граждан стран СНГ и трое граждан государств Ближнего Востока).

Иностранцы осужденные отбывают наказание на основаниях и в порядке, предусмотренном Уголовно-исполнительным кодексом Российской Федерации (далее - УИК РФ) и международными договорами.

В пенитенциарных учреждениях России находятся более одной тысячи осужденных за преступления террористического характера и экстремистской направленности.

Многонациональность спецконтингента, принадлежащего различным религиозным конфессиям, ведет к росту напряженности в межгрупповых и межличностных отношениях, что может способствовать ухудшению социально-психологической обстановки, возникновению конфликтов как на этнической, так и на религиозной почве, увеличению криминального потенциала в местах лишения свободы.

Основными ориентирами совершенствования деятельности пенитенциарных учреждений стали все возрастающие требования к наличию положительной дисциплинарной практики: отсутствию пенитенциарных преступлений на межнациональной (межэтнической) и межрелигиозной почве, случаев массового неповиновения требованиям администрации, участия осужденных, придерживающихся экстремистских взглядов, в массовых беспорядках.

В настоящее время важным является переход к медиативной практике разрешения конфликта, досудебный порядок урегулирования конфликтов в пенитенциарной учреждениях.

В этой связи в правоприменительной практике актуализируется роль одного из ключевых направлений, которой является медиация.

В федеральном законе «Об альтернативной процедуре урегулирования споров посредника

(процедуре медиации) от 27.07.2010 №193-ФЗ закреплено следующее содержание этого понятия: «процедура медиации - способ урегулирования споров при содействии медиатора на основе добровольного согласия сторон в целях достижения ими взаимоприемлемого решения». Иначе говоря, это способ урегулирования конфликтов в досудебном порядке с участием посредников. Как известно, в рамках урегулирования этнических конфликтов в качестве последних часто выступают сотрудники различных этнокультурных центров в областях, в регионах, а это, как правило, достаточно авторитетные люди (в том числе внутри своих сообществ), знающие ситуацию не понаслышке, что имеет важное значение при разрешении межэтнических [4].

Межэтнические противоречия и конфликтные ситуации зачастую воспринимаются общественностью крайне эмоционально. Будучи вынесенными на публичное обсуждение, они могут иметь широкий резонанс и оцениваться неоднозначно. Прагматическая сторона внесудебного урегулирования как раз в том, что сводит к минимуму моральные, материальные, временные потери сторон конфликта, сокращаются многочисленные бюрократические проволочки, достигается максимальная конфиденциальность самому процессу и его участникам, поскольку спор рассматривается непублично.

Н.С. Емельянов, исследуя конфликты с участием осужденных, предложил в диссертационном исследовании наряду с другими мерами в число задач ФСИН РФ включить «организацию деятельности по оказанию осужденным помощи в урегулировании конфликтов» [2, с. 543], но без уточнения форм и способов такого урегулирования. Представляется, что наиболее продуктивным способом реализации предложенного мероприятия является именно медиация. Немаловажно и то, что процедура медиации направлена на дружественное урегулирование конфликта, вовлеченность всех его сторон в принятие решения, тогда как в суде оно может не устраивать одну из сторон. То есть проигравших и победителей тут нет, так как выход из ситуации является взаимоприемлемым.

Сущность пенитенциарной медиации заключается в переговорах, направленных на установление мира и оптимизацию с участием нейтрального, независимого лица (медиатора) межличностных отношений осужденных и

выраженных в поиске конфликтующими сторонами решения проблемы. Сотрудники ряда регионов уголовно-исполнительной системы проходят подготовку по курсу медиация при работе с несовершеннолетними осужденными в Челябинской области, Кировской области, Республики Марий Эл, Новосибирской области, Вологодской области. Но не стоит забывать о старшей возрастной категории осужденных, которые тоже имеют множество неразрешимых ситуаций.

Практика медиации – признак зрелости общества, определенного уровня гражданского самосознания. Так, в странах Евросоюза доля досудебного урегулирования конфликтов составляет более 70 процентов.

Институт медиации имеет очень долгую историю. Некоторые исследователи даже говорят, что существует он столько же, сколько существуют конфликты. Так, в древнем Китае и Японии медиация была главным средством для улаживания споров. В современной КНР есть даже специальные медиативные органы – Народные комитеты по примирению. Практика посредничества существовала в Древней Греции, его также признавало римское право, начиная с кодекса Юстиниана (530–533 н. э.).

Как отмечают отечественные исследователи, казахи тоже издавна применяли обряд мирного примирения сторон «жилик устату», суть которого заключается в устранении былой вражды и общения сторон в статусе близких родственников.

В той форме, в которой концепция медиация существует сегодня, она была разработана в США с 1960-х гг. Особую роль при этом сыграл основанный в 1964 году «Community Relation «Service» американского министерства юстиции. Данные учреждения помогали разрешать конфликты расистского, этнического и национального характера посредством переговоров, тем самым внесли вклад в смягчение многих крупных конфликтов тех лет.

Датой международного (официального) признания медиации считают конец 1999 года, когда в Вене состоялась международная конференция по медиации. Уже с 2000 года она стала фактом международного права и международных отношений и активно применяется для урегулирования межкультурных, межнациональных, этнических, экономических и других конфликтов.

Так, например, в работе Ассамблеи народа Казахстана медиация имеет приоритетное

направление, поскольку обеспечение межэтнического согласия лежит в основе деятельности организации и напрямую коррелирует с медиативными задачами.

Сегодня общереспубликанскую сеть медиации АНК составляют 13 советов медиации и 829 кабинетов медиации при домах дружбы в областях. Все они оснащены соответствующими техническими средствами. При этом советы медиации Ассамблеи координирует и разрабатывает стратегию медиации в регионах и постоянно расширяют базу потенциальных медиаторов. По данным сотрудников АНК, в Казахстане существует ряд успешных примеров использования институтов медиации для урегулирования, сглаживания межэтнических конфликтов на местах.

Безусловно, за медиацией в плане урегулирования межэтнических противоречий, конфликтов – большое будущее. По своей природе она – не публична, не на виду, носит больше конфиденциальный характер, потому незаметна широкой общественности. Но роль ее очень важна и со временем будет постоянно возрастать [5].

Следует отметить, что медиация в исправительных учреждениях – новая предметная область знаний, которая нуждается в своем развитии и требует постоянного мониторинга и профессионального анализа. Медиация является инструментом правового механизма в разрешении конфликтов и разногласий осужденных. Ее внедрение положительным образом скажется как на предупреждение межконфессиональных конфликтов, так и будет являться ключом к разрешению разногласий среди персонала пенитенциарного учреждения и осужденных.

Литература

1. Большой этимологический словарь русского языка/ сост. М.В. Климова. Москва: Изд-во: Дом славянской книги? 2013. – 960 с.
2. Емельянов, Н.С. Криминологическое исследование конфликтов с участием осужденных/ Н.С. Емельянов // Приложение к журналу «Вопросы правоведения». Защита диссертаций по юридическим наукам. Март-апрель 2015 г. – 2014. - № 6. - С. 540-543.
3. О Стратегии государственной национальной политики Российской Федерации на период до 2025 года: Указ Президента РФ от 19.12.2012 г. № 1666 (с изменениями и дополнениями).

4. Об альтернативной процедуре урегулирования споров с участием посредника (процедуре медиации): федеральный закон от 27.07.2010 г. № 193-ФЗ (в ред. от 23.07.2013г.) // Собрание законодательства Российской Федерации. – 2010. – No 31. – Ст. 4162.

5. РИА Новости [Электронный ресурс]. 2019. Дата обновления: 31.03.2019. URL: <https://camonitor.kz/33212-mediaciya-v-mezhetnicheskih-konfliktah-kak-eto-proishodit.html> (дата обращения: 06.12.2019)

SMOLINA Valentina Aleksandrovna
master's degree, Volga State Technical University,
Russia, Yoshkar-Ola

THE MAIN DIRECTION OF IMPLEMENTATION OF THE STATE NATIONAL POLICY STRATEGY IN THE RUSSIAN FEDERATION UNTIL 2025 IN PENITENTIARY INSTITUTIONS

Abstract. *The article considers the main directions of implementation of the strategy of the state national policy in the Russian Federation. The concepts and essence of "mediation" in the modern world are revealed. The main guidelines for improving the activities of penitentiary institutions in solving interethnic (interethnic) and interreligious conflicts are outlined.*

Keywords: *inter-ethnic (inter-ethnic), inter-religious conflict, mediation, penal institutions, national security, tensions.*

ОБРАЗОВАНИЕ, ПЕДАГОГИКА

МОШКИНА Людмила Валериевна

учитель русского языка и литературы,
Муниципальное бюджетное образовательное учреждение
Средняя общеобразовательная школа №5,
Россия, г. Киров

СМЫСЛОВОЕ ЧТЕНИЕ СОВРЕМЕННОЙ ДЕТСКОЙ ЛИТЕРАТУРЫ КАК ПУТЬ ДУХОВНО-НРАВСТВЕННОГО ВОСПИТАНИЯ ПОДРОСТКОВ

Аннотация. В статье рассматривается роль смыслового чтения современной детской литературы в духовно-нравственном воспитании подростков. Даны примеры стратегий изучения художественного текста современной детской литературы.

Ключевые слова: смысловое чтение, духовно-нравственное воспитание, современная детская литература.

Духовно-нравственное развитие и воспитание гражданина России является ключевым фактором развития страны, обеспечения духовного единства народа и объединяющих его моральных ценностей, политической и экономической стабильности. В духовно-нравственном воспитании личности, развитии ее моральных качеств, эмоционально-ценностного отношения к окружающему миру особым потенциалом обладает литература. У истоков духовно-нравственного воспитания стоит слово, а значит, чтение и литература как предмет, обучающий чтению в широком смысле. Чтение - единственный способ приобщения к мировому знанию (науке, культуре) и опыту (интеллектуальному, эмоциональному, прагматическому), зафиксированному в письменной форме [2, с. 26]. Художественная литература развивает в читателе способность наблюдать, оценивать поведение человека, его отношение к людям, учит вглядываться в жизнь, вдумываться в сложность характеров и обстоятельств, сопереживать другим и делать самостоятельные выводы, вести диалог с самим собой и с другими, помогает эмоционально включаться в жизнь людей.

Смысловое чтение – один из видов чтения, который формирует понимание читающим смыслового содержания текста, учебного, ху-

дожественного. Анализировать, выбирать, отбирать, организовывать, интегрировать, применять – важные умения, формируемые в процессе смыслового чтения. В применении к художественной литературе мы можем говорить еще и о возможности духовно-нравственного воспитания.

Современная детская литература является средством духовно-нравственного воспитания подростков, которые с помощью стратегий и методик читательской деятельности могут быть приобщены к чтению, вдохновлены на ценностные ориентиры сотворчества, дружбы, взаимопонимания, гражданственности.

В качестве стратегий предтекстовой деятельности [5, с. 228] предложим подросткам упражнения на прогнозирование:

- Подумайте, о чем может идти речь в художественных произведениях, которые называются: «Пусть танцуют белые медведи», «Цирковые циркачи», «Мальчик, которому не больно», «Дети ворона», «Вафельное сердце» и др.

- Спрогнозируйте содержание по первой строчке: «Я ненавижу школу. Ненавижу ее еще всего на свете...», «Дорогой Бог! Меня зовут Оскар. Мне десять лет, я умудрился поджечь нашего кота, собаку и весь дом...», «Весна всегда примирает нас с жизнью...» [7, с. 7]

- Создайте «Образ текста»: На основании слов, взятых из текста, попробуйте составить небольшой сюжетный рассказ: *Детство. Воронки. Сказка. История. Ленинград* [8].
- «Диалог с автором». Мы разбиваем текст на абзацы, ставим вопрос к каждому абзацу,

записываем его в среднюю колонку, в правой фиксируем свои наблюдения, прогнозы. Покажем на примере отрывка из произведения А. Гавальды «35 кило надежды» [1, с. 7] (табл. 1).

Таблица 1

Стратегия «Диалог с автором»

А. Гавальда «35 кило надежды»	Вопросы автору	Мои выводы
<i>Я ненавижу школу. Ненавижу ее пуще всего на свете. Нет, даже еще сильнее...Она испортила мне всю жизнь...</i>	Что предшествовало этим словам рассказчика? Какие события заставили его это сказать?	
<i>До трех лет, точно могу сказать, я жил счастливо. Я плохо это помню, но мне так кажется. Я играл, по десять раз смотрел мультик про медвежонка, рисовал картинки и придумывал миллион приключений для Гродуду – это был мой любимый плюшевый щенок...</i>	Что изменилось после того, как герою исполнилось 3 года? Разве он не имел больше возможности рисовать, играть, придумывать?	
<i>Тогда, в детстве, я всех любил и думал, что меня тоже все любят...А потом...вдруг – бац – в школу...</i>	Почему школа явилась точкой мирной и счастливой жизни рассказчика?	

Стратегии текстовой деятельности [5, с. 233] организуют аналитическую работу с художественным текстом. К примеру, «Ориенти-

ры предвосхищения книги» (табл. 2) (по произведению Д. Пеннака «Собака Пес») [3]:

Таблица 2

Стратегия «Ориентиры предвосхищения книги»

Суждение	Мое мнение	Мнение автора
Детям необходима собака		
Собаке нужно сделать все, чтобы ее захотели взять люди		
Законы жизни собаки во многом похожи на законы жизни людей		
«Вы в ответе за тех, кого приручили»		

«Поставь проблему – предложи решение». Для реализации этой стратегии необходимо вспомнить, с какими проблемами сталкиваются герои документальной повести «Прощание славянки» Н. Сухининой [6]. Назовем проблемы и разделимся на группы по количеству названных проблем. Ответим на вопрос, есть ли в книге решения проблем. Предложите свои решения. Совпадают ли они с авторскими? Учащиеся называют проблемы: защиты Родины, милосердия, сострадания, значения музыки в жизни человека, особенно в годы Великой Отечественной войны. Предлагают сначала

свои пути решения, а затем сверяются с текстом.

Стратегии послетекстовой деятельности [5, с. 264] включают в себя рефлексивный анализ, направленный на прояснение смысла художественного текста:

- «Монологи – диалоги животных». Так, после прочтения книги Д. Пеннака «Собака Пес» [3] предлагаем написать монолог собаки Пса о своей жизни или диалог Пом, главной героини, и Пса в момент встречи после долгого расставания.
- «Монологи – диалоги от лица неодушевленных предметов»: от лица медали (рассказ

С. Горбачева «Ни за что»), школьной доски (А. Гавальда «35 кило надежды»), письма (И. Краева «Баба Яга пишет»).

- Работа с мудрыми мыслями автора: Выпишите мудрые мысли из произведения, объясните, в чем их мудрость. Например, из книги Э. Портер «Поллианна» [4, с. 63,79,137,191]: «Для меня жить – это делать то, что хочется: играть во дворе, читать, взбираться на холмы, узнавать о домах, людях...А просто дышать – это еще не жизнь!...»; «Я люблю людей...Я люблю особенных людей...»; «Забавно, что собаки и кошки лучше знают людей изнутри, чем другие люди, правда?»; «Ходить в школу – это все-таки жизнь!...»

- «Диковинные задания». Название таких заданий взято из произведения Д. Алмонд «Меня зовут Мина», их придумывала себе главная героиня. Почему бы не применить их к другим произведениям? Написать длинное предложение из книги на всю страницу и одинокое слово в центре страницы. Или исписать страницу словами, которые передают эмоции после прочтения данной книги. Написать о ком-то другом (герое произведения), как будто о самом себе (от первого лица).

Итак, данные стратегии формируют подростка-читателя, думающего, анализирующего, творческого. А ценностный потенциал со-

временной детской литературы (ценности дружбы и семьи, ценностное отношение к окружающей природе, животным, ценность жизни во всех ее проявлениях, ценность каждой личности, детства, отношение к Родине, ее защите) позволяет воспитывать духовно-нравственного человека.

Литература

1. Гавальда, А. 35 кило надежды – М.: АСТ, Астрель, 2010. – 127 с.
2. Мелентьева Ю.П. О чтении (Размышления о теоретических аспектах чтения). – Москва: «Канон +», 2015. – 184 с.
3. Пеннак, Д. Собака Пес- М.: Самокат, 2009. 176 с.
4. Портер, Э. Поллианна. – М.: АСТ: Астрель, 2011. – 303с.
5. Пранцова Г.В., Романичева Е.С. Современные стратегии чтения и понимания текста: учебное пособие М.; Пенза: МГПИ: ПГПУ, 2011. – 336 с.
6. Сухина, Н. Прощание славянки, Алавастр, 2011. – 264 с.
7. Шмитт Э.-Э. Оскар и Розовая Дама. – СПб.: «Азбука-классика», 2010. – 256 с.
8. Яковлева, Ю. Дети ворона: 1938. Ленинградские сказки: Книга первая. – М.: Самокат, 2016.- 264 с.

MOSHKINA Lyudmila Valerievna

Teacher of the Russian language and literature, Municipal State School # 5,
Russia, Kirov

SEMANTIC READING OF MODERN CHILDREN'S LITERATURE AS A WAY OF SPIRITUAL AND MORAL UPBRINGING OF TEENAGERS

Abstract. *The article dwells upon the role of semantic reading of modern children's literature in spiritual and moral upbringing of teenagers. The article gives examples of strategies of studying of modern children's fiction.*

Keywords: *semantic reading, spiritual and moral upbringing, modern children's literature.*

ФИЗИЧЕСКАЯ КУЛЬТУРА И СПОРТ

СТРАТОВИЧ Анастасия Сергеевна

студентка третьего курса,
Кемеровский государственный университет,
Россия, г. Кемерово

СМЕТАНИН Андрей Григорьевич

старший преподаватель кафедры физического воспитания
Кемеровский государственный университет,
Россия, г. Кемерово

СПОРТ – ОСНОВА ПСИХИЧЕСКОГО И ФИЗИЧЕСКОГО ЗДОРОВЬЯ ЧЕЛОВЕКА В ИНФОРМАЦИОННОМ ОБЩЕСТВЕ

***Аннотация.** Статья посвящена теоретическим аспектам, влияния спорта на психическое и физическое здоровье человека в информационном обществе.*

***Ключевые слова:** психоэмоциональное состояние, здоровый образ жизни, здоровье, физическая культура, виды спорта, эмоциональная гармония.*

Психоэмоциональное состояние – это основа жизнедеятельности для функционирования организма. Адекватная оценка действительности, интерес к окружающему миру, способность к самоанализу и рефлексии, всё это основа психического здоровья. Всем нам знакомо выражение: «Все болезни от нервов». Современный человек сегодня – это житель постиндустриального общества, века информатизации, мегаполисов, мобильности и стресса. Учёные уже давно доказали тесную связь между психикой и физическим состоянием человека. Что может стать панацеей для индивида, тем лекарством, которое сохранит психику человека как основу здоровья? Ответ кроется в одном слове – это спорт во всех его проявлениях. Уже в Древней Греции понимали ценность физкультуры и проводили Олимпийские игры, которые были залогом здорового образа жизни. Спорт – это движение. А движение – это жизнь, и именно спорт заставляет наше тело становится лучше как внутри, так и снаружи. Активный образ жизни улучшает кровообращение, укрепляет сердечно-сосудистую систему, улучшает обмен веществ, укрепляет иммунную систему, позволяет сбросить

лишние килограммы и многое другое. А для детей физические нагрузки являются катализатором мыслительной активности. Учёные установили прямо пропорциональную зависимость между уровнем двигательной активности детей и их словарным запасом, развитием речи, мышлением. Физические упражнения помогают вырабатывать в организме биологические активные соединения, улучшающие сон и благоприятно влияющие на работоспособность и настроение детей. Благодаря этому наше эмоциональное состояние стабильно и мы меньше подвержены стрессу. Занятия спортом позволяет развиваться гармонично, иметь не только красивую фигуру, но и укрепить состояние духа: волю, нравственность, интеллект, повышает самооценку. Врачи рекомендуют практиковать здоровый образ жизни и уделять хотя бы по 30 минут каждый день занятиям спортом. Нагрузка выбирается в соответствии с возрастом, темпераментом, возможностями человека. Не секрет, что показателем молодости тела является гибкий позвоночник-основа опорно-двигательной системы, улучшается кислородное питание организма, повышается иммунитет и улучшается

состав крови. По сведениям врачей 70% часто болеющих детей не занимаются спортом.

Примером для всех будут являться жители северных стран, известные своей организованностью, несмотря на суровые морозы и обилие снега скандинавы придумали следующие виды спорта, которыми с удовольствием занимаются: бенди, спортивное ориентирование, прыжки с трамплина, скандинавская ходьба, флорбол, сноубайтинг. Спорт во Франции также присущ культуре страны, как местные круасаны и красное вино. Французы отдают предпочтение: футболу, регби, плаванию, езде на велосипедах. Французы очень спортивная нация в независимости от загруженности.

Одной из составляющей культуры США является спорт. Американцы любят заниматься: теннисом, гольфом, боксом, футболом, хоккеем, бейсбол, баскетбол. Виртуально попутешествовав по странам, мы видим с вами, что жители ведущих мировых держав очень активны, любят спорт и он у них разнообразный.

Самым главным приоритетом для человека является здоровье. В переводе с англосаксонского языка здоровье означает, целостный. Это определение многогранное и включает в себя много критериев. Основа гармоничной, цельной личности – это взаимосвязь психического и физического здоровья человека. Именно занятия спортом помогают преодолеть синдром профессионального выгорания.

С другой стороны, занятие спортом не совместимо с понятием вредные привычки. Поэтому мы можем с уверенностью сказать, что люди, придерживающиеся здорового образа жизни, являются основой здоровой нации. Такая нация даст здоровое потомство, и государство будет конкурентоспособной на международной арене. Сегодня многие современные государства вопрос о здоровье нации считают актуальным, финансируют многие государственные программы, направленные на поддержание здоровья нации.

Черта современного спорта – это интенсивность психоэмоциональных и физических нагрузок. Пища должна быть не только полезной, но и вкусной, не вызывать аллергических реакций. Питание напрямую связано с видом спорта, с интенсивностью тренировок. Правильное питание – это, прежде всего здоровье и красивая фигура, приобретение рельефной мускулатуры. В современное время одной из насущных проблем стало употребление в пищу

низкокачественной еды, которая содержит много калорий. Как показывает статистика – это приводит к хроническим болезням: сердечно-сосудистой системы, ожирению, раку. Развитие малого предпринимательства в современное время в сфере питания породило Макдональдсы как грибы после дождя. Исследование, в котором принимали участие сто человек из разных стран (Новой Зеландии, Испании, Великобритании, Германии и Австралии) показало, что продукты сети быстрого питания привели к развитию следующих болезней: аллергическая астма, нейродермит и аллергический ринит, а их печень и сердечно-сосудистая система работали со значительными отклонениями от нормы. Появление этих болезней связывают с пищей, в которой находятся насыщенные жирные кислоты, трансжиры и сахар. Все эти вещества нарушают иммунную систему, и подрывают здоровье человека. Современник сегодня в своем желании быть здоровым не всегда правильно может сбалансировать свой рацион. В связи с этим появляются новомодные типы питания: сыроедение, фруктоедение, палео-диеты. Люди очень часто испытывая на себе разные диеты, вредят своему здоровью. Каждый из нас индивидуален и нам необходимо при составлении рациона питания, учитывать мнение компетентного специалиста. Неоднозначное мнение существует и о спортивном питании.

Переполнения рынка продуктами спортивного питания, привело к конкуренции и как следствие породило недобросовестных производителей.

В 2017 году в РФ впервые в истории отечественного спорта разработали рекомендации для каждого вида спорта. Рассматривая аспект питания, мы можем отметить, что правильный и сбалансированный рацион – это источник энергии для человека и панацея для нашего иммунитета.

В настоящее время и в РФ утверждена «Стратегия развития физической культуры и спорта до 2020 года». Один из наиболее востребованных россиянами видов деятельности – это спорт. Любительский спорт связан с понятием физкультуры. Больше всего россияне любят заниматься футболом, хоккеем, биатлоном, баскетболом. Большой популярностью пользуется фигурное катание. Фигурное катание зародилось в нашей стране в 1865 году, а впервые коньки в Россию были привезены Петром Первым.

Но самым высоким достижением современного общества является создание спортивной среды для инвалидов в России. Сегодня фонд «Спорт для жизни» ведёт большую работу по развитию массового спорта с инвалидами. Спорт влияет на развитие современного социума, оказывают большое воздействие на все сферы жизнедеятельности общества.

Он влияет на национальные отношения, деловую жизнь, общественное положение, формирует моду, этические ценности, образ жизни людей. В подтверждение этого тезиса можно привести слова известного спортсмена А. Волкова: «...спорт сегодня - это главный социальный фактор, способный противостоять нашествию дешёвой культуры и дурным привычкам. Это лучшая «погремушка», которая сможет отвлечь людей от нынешних социальных проблем. Это, пожалуй, единственный «клей», который способен склеить всю нацию воедино, что не удаётся ни религии, ни тем паче политикам».

Сегодня в тренде быть здоровым. Если индивид здоров физически и психически, значит, он конкурентоспособен. А конкуренто-

способность позволяет быть успешным и востребованным в современном сложном мире. Поэтому спорт – это основа психического и физического здоровья человека в современном мире сегодня.

Подводя итог вышесказанному, хочется привести слова Максима Горького: «В человеке всё должно быть прекрасно и душа и тело и мысли». *Физическое здоровье зависит от психической и эмоциональной гармонии, поэтому важно в одинаковой мере заботиться об укреплении тела, мышц, духа.* Физическая культура это путь к здоровью и долголетию.

Литература

1. Климова В. И. Человек и его здоровье. – 2-е изд., перераб. и доп., – М.: Знание, 1990. – 224 с.
2. Физическое воспитание: Учебник / Под ред. В. А. Головина, В. А. Маслякова, А. В. Коробкова и др. – М.: Высш. школа, 1983, 391 с.
3. Физическая культура студента: Учебник / Под ред. В.И. Ильинича. М.: Гардарики, 2001 – 448 с.

STRATOVICH Anastasia Sergeevna

3rd year student,

Kemerovo State University, Russia, Kemerovo

SMETANIN Andrey Grigoryevich

senior lecturer of the Department of physical education

Kemerovo state University, Russia, Kemerovo

SPORT IS THE BASIS OF MENTAL AND PHYSICAL HEALTH IN THE INFORMATION SOCIETY

Annotation. *The article is devoted to the theoretical aspects of the influence of sport on mental and physical health in the information society.*

Keywords: *psycho-emotional state, healthy lifestyle, health, physical culture, sports, emotional harmony.*

Актуальные исследования

Международный научный журнал

2019 • № 3 (3)

ISSN 2713-1513

Подготовка оригинал-макета: Орлова М.Г.

Подготовка обложки: Ткачева Е.П.

Учредитель и издатель: ООО «Агентство перспективных научных исследований»

Адрес редакции: 308000, г. Белгород, Народный бульвар, 70а

E-mail: info@apni.ru

Сайт: <https://apni.ru/>

Отпечатано в ООО «ЭПИЦЕНТР».

Номер подписан в печать 10.01.2020г. Формат 60×90/8. Тираж 500 экз. Цена свободная.
308010, г. Белгород, пр-т Б. Хмельницкого, 135, офис 1