

Актуальные исследования

МЕЖДУНАРОДНЫЙ НАУЧНЫЙ ЖУРНАЛ

16+

ЧИТАЙТЕ В НОМЕРЕ

Проблемы войны и мира в эпоху эллинизма

Лекарственные растения Московской области

Информационные технологии в сфере жилищно-коммунального хозяйства

#12(15) ИЮНЬ '20

A apni.ru

Актуальные исследования

Международный научный журнал
2020 • № 12 (15)

Издается с ноября 2019 года

Выходит 2 раза в месяц

ISSN 2713-1513

Главный редактор: Ткачев Александр Анатольевич, канд. социол. наук

Ответственный редактор: Ткачева Екатерина Петровна

Статьи, поступающие в редакцию, рецензируются.

За достоверность сведений, изложенных в статьях, ответственность несут авторы.

Мнение редакции может не совпадать с мнением авторов статей.

При использовании и заимствовании материалов ссылка на издание обязательна.

Материалы публикуются в авторской редакции.

РЕДАКЦИОННАЯ КОЛЛЕГИЯ

Альборад Ахмед Абуди Хусейн, преподаватель, PhD, Член Иракской Ассоциации спортивных наук (Университет Куфы, Ирак)

Аль-бутбахак Башшар Абуд Фадхиль, преподаватель, PhD, Член Иракской Ассоциации спортивных наук (Университет Куфы, Ирак)

Альхаким Ахмед Кадим Абдуалкарем Мухаммед, PhD, доцент, Член Иракской Ассоциации спортивных наук (Университет Куфы, Ирак)

Асаналиев Мелис Казыкеевич, доктор педагогических наук, профессор, академик МАНПО РФ (Кыргызский государственный технический университет)

Гаврилин Александр Васильевич, доктор педагогических наук, профессор, Почетный работник образования (Владимирский институт развития образования имени Л.И. Новиковой)

Галузо Василий Николаевич, кандидат юридических наук, старший научный сотрудник (Научно-исследовательский институт образования и науки)

Губайдуллина Гаян Нурахметовна, кандидат педагогических наук, доцент, член-корреспондент Международной Академии педагогического образования (Восточно-Казахстанский государственный университет им. С. Аманжолова)

Ежкова Нина Сергеевна, доктор педагогических наук, профессор кафедры психологии и педагогики (Тульский государственный педагогический университет им. Л.Н. Толстого)

Жилина Наталья Юрьевна, кандидат юридических наук, доцент (Белгородский государственный национальный исследовательский университет)

Карпович Виктор Францевич, кандидат экономических наук, доцент (Белорусский национальный технический университет)

Кожевников Олег Альбертович, кандидат юридических наук, доцент, Почетный адвокат России (Уральский государственный юридический университет)

Красовский Андрей Николаевич, доктор физико-математических наук, профессор, член-корреспондент РАЕН и АИН (Уральский технический институт связи и информатики)

Литвинова Жанна Борисовна, кандидат педагогических наук (Российский государственный университет правосудия)

Мамедова Наталья Александровна, кандидат экономических наук, доцент (Российский экономический университет им. Г.В. Плеханова)

Мукий Юлия Викторовна, кандидат биологических наук, доцент (Санкт-Петербургская академия ветеринарной медицины)

Никова Марина Александровна, кандидат социологических наук, доцент (Московский государственный областной университет (МГОУ))

Насакаева Бакыт Ермекбайкызы, кандидат экономических наук, доцент, член экспертного Совета МОН РК (Карагандинский государственный технический университет)

Олешкевич Кирилл Игоревич, кандидат педагогических наук, доцент кафедры культурно-досуговой деятельности (Московский государственный институт культуры), Россия, г. Москва

Пятаева Ольга Алексеевна, кандидат экономических наук, доцент
(Российская государственная академия интеллектуальной собственности)

Редкоус Владимир Михайлович, доктор юридических наук, профессор
(Институт государства и права РАН)

Самович Александр Леонидович, доктор исторических наук, доцент
(ОО «Белорусское общество архивистов»)

Таджибоев Шарифджон Гайбуллоевич, кандидат филологических наук, доцент
(Худжандский государственный университет им. академика Бободжона Гафурова)

Тихомирова Евгения Ивановна, доктор педагогических наук, профессор,
Почётный работник ВПО РФ, академик МААН, академик РАЕ (Самарский государственный социально-педагогический университет)

Цуриков Александр Николаевич, кандидат технических наук, доцент
(Ростовский государственный университет путей сообщения (РГУПС))

Чернышев Виктор Петрович, кандидат педагогических наук, профессор,
Заслуженный тренер РФ (Тихоокеанский государственный университет)

Шаповал Жанна Александровна, кандидат социологических наук, доцент
(Белгородский государственный национальный исследовательский университет)

Шошин Сергей Владимирович, кандидат юридических наук, доцент
(Саратовский национальный исследовательский государственный университет имени Н.Г. Чернышевского)

СОДЕРЖАНИЕ

МЕТАЛЛУРГИЯ

Лепотина А.А., Морозова Е.А.

КЛЕЙМЕНИЕ ЮВЕЛИРНЫХ ИЗДЕЛИЙ, ИЗГОТОВЛЕННЫХ ИЗ ЗОЛОТА..... 7

МАШИНОСТРОЕНИЕ

Коряковский М.В.

ЭЛЕКТРОПРИВОД ТОКАРНО-ВИНТОРЕЗНОГО СТАНКА 10

ИНФОРМАЦИОННЫЕ ТЕХНОЛОГИИ, ТЕЛЕКОММУНИКАЦИИ

Баран В.И., Афанасьева П.А.

ИНФОРМАЦИОННЫЕ ТЕХНОЛОГИИ В СФЕРЕ ЖИЛИЩНО-КОММУНАЛЬНОГО
ХОЗЯЙСТВА 13

Холодов Э.А., Решетняк Д.В., Ходяков М.И., Ганин В.И.

ИССЛЕДОВАНИЕ ПОЛОСОВОГО АРС-ФИЛЬТРА 16

АРХИТЕКТУРА, СТРОИТЕЛЬСТВО

Семенова Д.П.

ВЫБОР МАТЕРИАЛА ТРУБ СИСТЕМ ВОДОСНАБЖЕНИЯ ДЛЯ ПРОКЛАДКИ
В УСЛОВИЯХ ВЕЧНОЙ МЕРЗЛОТЫ..... 21

МЕДИЦИНА, ФАРМАЦИЯ

Румянцева Е.А.

ЛЕКАРСТВЕННЫЕ РАСТЕНИЯ МОСКОВСКОЙ ОБЛАСТИ 25

ФИЛОЛОГИЯ, ИНОСТРАННЫЕ ЯЗЫКИ, ЖУРНАЛИСТИКА

Мамрасулова А.Б., Эркебаева Г.Ж., Женалиева П.М.

ДИДАКТИЧЕСКАЯ РЕЧЬ УЧИТЕЛЯ ИНОСТРАННОГО ЯЗЫКА 32

Платонова М.Р.

ЛИНГВИСТИЧЕСКАЯ РЕКОНСТРУКЦИЯ ОБРАЗА ПОНТИЯ ПИЛАТА В РОМАНЕ
М.А. БУЛГАКОВА «МАСТЕР И МАРГАРИТА» 38

КУЛЬТУРОЛОГИЯ, ИСКУССТВОВЕДЕНИЕ, ДИЗАЙН

Чуб К.С., Щекалева М.А.

ПРИМЕНЕНИЕ ТРЁХМЕРНОЙ ГРАФИКИ В МОУШН-ДИЗАЙНЕ 41

ФИЛОСОФИЯ

Гаранин С.А.

ПРОБЛЕМЫ ВОЙНЫ И МИРА В ЭПОХУ ЭЛЛИНИЗМА 44

ЮРИСПРУДЕНЦИЯ

Пешков Д.В.

УГОЛОВНАЯ ОТВЕТСТВЕННОСТЬ РОДИТЕЛЕЙ ЗА ПОХИЩЕНИЕ СОБСТВЕННЫХ
НЕСОВЕРШЕННОЛЕТНИХ (МАЛОЛЕТНИХ) ДЕТЕЙ..... 49

Попова Н.Д.

АУДИО- И ВИДЕОЗАПИСИ КАК ОТДЕЛЬНЫЙ ВИД СРЕДСТВ ДОКАЗЫВАНИЯ
В ГРАЖДАНСКОМ СУДОПРОИЗВОДСТВЕ 53

Селезнев И.А.

ОСОБЕННОСТИ ПРАВОВОГО СТАТУСА ЦЕНТРАЛЬНОГО БАНКА РОССИИ 56

Чалая Н.П.

ПРАВОВАЯ ПРИРОДА НАСЛЕДОВАНИЯ ПО ЗАКОНУ 59

Чалая Н.П.

ПРИНЯТИЕ НАСЛЕДСТВА ПРИ НАСЛЕДОВАНИИ ПО ЗАКОНУ 62

ГОСУДАРСТВЕННОЕ И МУНИЦИПАЛЬНОЕ УПРАВЛЕНИЕ

Ананьина Ю.А.

ИСТОРИЯ СОЗДАНИЯ, РАЗВИТИЯ И ЗАКОНОДАТЕЛЬНАЯ БАЗА ВВЕДЕНИЯ
ГАЗОСПАСАТЕЛЬНЫХ РАБОТ В РОССИИ..... 65

МЕНЕДЖМЕНТ И МАРКЕТИНГ

Гафурова Е.Р.

БРЕНДЫ В VUCA-МИРЕ 68

Тихонов А.Р., Самсонов А.Н., Болотцова Е.С.

МЕНЕДЖМЕНТ ОБРАЗОВАТЕЛЬНОЙ ОРГАНИЗАЦИИ 72

ЭКОНОМИКА, ФИНАНСЫ

Ананьина Ю.А.

ОСОБЕННОСТИ ВНЕБЮДЖЕТНОЙ ДЕЯТЕЛЬНОСТИ ДЛЯ БЮДЖЕТНЫХ
УЧРЕЖДЕНИЙ..... 75

ОБРАЗОВАНИЕ, ПЕДАГОГИКА

Azarenkova M.I.	LEARNING PROCESS AND GUIDELINES AS WORKSHOP ON ETHICS EDUCATION	77
Кондрашева М.А.	ТРУДНОСТИ ШКОЛЬНОЙ АДАПТАЦИИ ДЕТЕЙ С АУТИЗМОМ	80
Корнилова Т.А.	СОДЕРЖАНИЕ УЧЕБНОГО ПРЕДМЕТА «ИЗОБРАЗИТЕЛЬНОЕ ИСКУССТВО», ЕГО МЕСТО И РОЛЬ В ОБРАЗОВАТЕЛЬНОМ ПРОЦЕССЕ	83
Лященко И.Ю.	ИСПОЛЬЗОВАНИЕ ИНТЕРАКТИВНЫХ ИГР ПРИ ОБУЧЕНИИ ДОШКОЛЬНИКОВ АНГЛИЙСКОМУ ЯЗЫКУ	86
Лященко И.Ю.	ФОРМИРОВАНИЕ ЭЛЕМЕНТАРНЫХ ЛЕКСИЧЕСКИХ ЕДИНИЦ У ДЕТЕЙ ДОШКОЛЬНОГО ВОЗРАСТА НА АНГЛИЙСКОМ ЯЗЫКЕ ПОСРЕДСТВОМ TPR-ТЕХНОЛОГИИ	89
Петашева О.В.	МЕСТО СЕМЕЙНОГО ЧТЕНИЯ В ЖИЗНИ СОВРЕМЕННЫХ РОДИТЕЛЕЙ	92

ПСИХОЛОГИЯ

Алания Д.А.	ПСИХОЛОГО-ПЕДАГОГИЧЕСКИЕ ОСОБЕННОСТИ ПРЕОДОЛЕНИЯ СТРЕССА, ПСИХИЧЕСКОЙ ТРАВМЫ И ПОСТТРАВМАТИЧЕСКОГО СИНДРОМА У ПОСТРАДАВШИХ ОТ ВОЕННЫХ ДЕЙСТВИЙ.....	95
Мельникова М.В.	ОСНОВНЫЕ ФАКТОРЫ ФОРМИРОВАНИЯ НИЗКОЙ САМООЦЕНКИ ЛИЧНОСТИ.....	100

ФИЗИЧЕСКАЯ КУЛЬТУРА И СПОРТ

Капустин А.Г., Валик М.Г.	ПРОБЛЕМЫ УЧЕТА ТИПА НЕРВНОЙ СИСТЕМЫ В ТРЕНИРОВКЕ НАЧИНАЮЩИХ БАСКЕТБОЛИСТОВ	102
Левченко Г.Н., Зайцев О.С., Гарцев А.В.	ЭФФЕКТИВНОСТЬ ИСПОЛЬЗОВАНИЯ ПЛОЩАДИ СООРУЖЕНИЙ СПОРТИВНОГО КОМПЛЕКСА	106

МЕТАЛЛУРГИЯ

ЛЕПОТИНА Анастасия Алексеевна

студент, Самарский государственный технический университет,
Россия, г. Самара

МОРОЗОВА Елена Александровна

кандидат технических наук., доцент,
Самарский государственный технический университет,
Россия, г. Самара

КЛЕЙМЕНИЕ ЮВЕЛИРНЫХ ИЗДЕЛИЙ, ИЗГОТОВЛЕННЫХ ИЗ ЗОЛОТА

***Аннотация.** В статье рассмотрен вопрос клеймения изделий, изготовленных из золота. Государственное пробирное клеймо – это особый символ на изделии, означающий гарантии, что его проба соответствует значению не ниже указанного на оттиске клейма. Также рассмотрены виды оттисков на примере ювелирных изделий с последующей расшифровкой.*

***Ключевые слова:** клеймо, золото.*

Золото считается одним из самых популярных металлов, это единственный металл, который в чистом виде имеет ярко-желтый цвет. Золото мягкий, тягучий, пластичный и ковкий металл. Одним из самых ценных его свойств считается химическая устойчивость.

В истории было такое явление, как золотая лихорадка, когда открытие новых золотоносных месторождений приводило к кардинальным изменениям в экономике целых регионов и всего мира. Не взирая на уникальность этого металла, вопрос с фальсификацией вставал с давних времен.

Для имитации драгоценного металла в ювелирных изделиях используют самые разные сплавы. Некоторые из них приведены ниже:

1. Латунь – старейшее из соединений, имитирующих золото, представляет собой медно-цинковый сплав. Несмотря на то, что сам цинк был обнаружен довольно поздно, латунь была также известна древним римлянам. Наиболее близко по цветовой гамме находятся сплавы-томпаки.

2. Алюминиевая бронза – сплав золотисто-желтого цвета, состоящий из 90 меди и 10 частей алюминия;

3. Геразолото – немецкое торговое название для восьми- и десятикаратных сплавов золота;

4. Мозаичное золото – сплав из 66% меди и 34% цинка с оттенком самородного золота;

5. Сими́лор – сплав, похожий по окраске на золото, чаще позолоченный, и состоящий из 83,7% меди, 9,3% цинка и 7% олова [1].

Маркировка изделий из драгоценных материалов в нашей стране регулируется рядом нормативных актов. Любое ювелирное изделие из драгоценного металла, выпускаемое на территории РФ для реализации, должен иметь 2 клейма:

1. Государственное пробирное клеймо (проба) ставится Инспекцией пробирного надзора Министерства финансов России. Это специальный знак, накладываемый немеханическим способом (электроискровым или с помощью лазера) или гравированный на изделиях. Это значит, что изделие проверено и имеет пробу не ниже заявленной в клейме. Клеймо состоит из знака удостоверения и знака пробы. Знак удостоверения был подвержен неоднократным изменениям. С 1958 года знак удостоверения представлял собой контурное изображение звезды с серпом и молотом (рис. 1).



Рис. 1. Знак удостоверения с 1958 года

Этот знак используется и в настоящее время, хотя с 1994 года в России установлен опознавательный знак в виде женской головы в

кокошнике в профиль, повернутой направо (рис. 2).



Рис. 2. Знак удостоверения с 1994 года

Для золота существуют следующие значения проб: 375, 500, 585 (наиболее часто встречающийся), 750, 958, 999. Чем выше значение пробы, тем выше химические свойства, но ниже механические.

На рис. 3 указана структура клейма. У пробирного клейма существует шифр, присвоенный государственной инспекцией пробирного надзора (ГИПН). Пробирные клейма делят на две группы: основные и дополнительные (для легко отделяемых частей и разъемных деталей).

Основные пробирные клеймы для золота:

1. Клеймо с изображением в форме круга с пятиконечной звездой, на которой находятся серп и молот – между лучами должен стоять шифр ГИПН. Предназначение этого клейма для клеймения в паре с одним из дополнительных клейм.

2. Клеймо в форме лопатки. Включает в себя: шифр инспекции, одну из установленных проб и так же знак удостоверения.

3. Двусторонние клейма, круглые. Состоят из двух отдельных частей: знак удостоверения с шифром инспекции; круглое клеймо с цифрами одной из существующих проб.



Рис. 3. Структура клейма:

1 – шифр Государственной инспекции пробирного надзора; 2 – знак пробирного удостоверения; 3 – цифровое обозначение пробы драгоценного металла

Дополнительные пробирные клейма: 1. Клеймо в форме квадрата, у которого

закругленные углы. 2. Клеймо с квадратной формой и закругленными углами “НП” (для

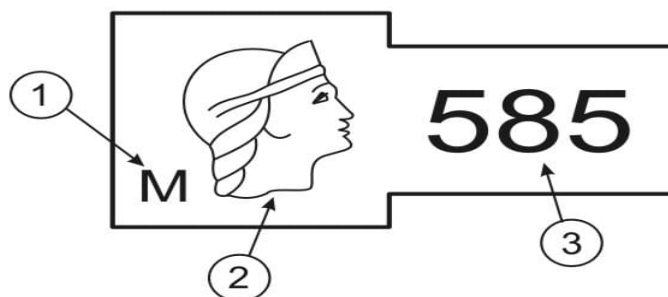
изделий, не соответствующих пробе, после реставрации).

2. Именник – оттиск клейма изготовителя, который содержит в себе особые знаки производителя и год изготовления изделия, которые заключены в единый прямоугольный контур. Именники обязательны и ставить их на свои изделия должны все организации и индивидуальные предприниматели. Знаки именников регистрируются и утверждаются Министерством финансов РФ (Пробирной палатой) каждый год. Вначале в именнике указывается год выпуска. В прошлом использовали систему цифр и точек (двоеточий). С 2001 года пошли в ход буквы русского алфавита («А» – изделие изготовлено в 2001 году, «Б» – в 2002 г, «В» – в 2003 г. и т.д.). Затем, на втором месте – код Государственной инспекции пробирного надзора. Третье и четвертое места занимают знаки, которые указывают изготовителя. Например, при старой маркировке .4ЛЮ определим, что ювелирное изделие изготовили в 1984 году Ленинградским производственным объединением; При новой маркировке ВВЛ – ювелирное изделие изготовлено в 2003 году фирмой «Адамас».

Оттиски именника и пробирного клейма, как правило, можно найти:

1. Для колец – на внутренней стороне ободка;
2. Для серёг, брошей, и цепочек – на деталях замка;
3. Для кулонов – на внешней стороне ушка.

Экспериментальная часть посвящена анализу 2 ювелирных изделия из золота – кольца и цепочки. Первое требование выполнено – все знаки стоят на внутренней стороне изделия, что не нарушает красоты объекта.

1. Кольцо
Государственное пробирное клеймо:
М – Центральная государственная инспекция.

Женщина в кокошнике – знак пробирного удостоверения.

585 – цифровое обозначение пробы (58,5% золота).

Именник:

Р – 2018 год.

М – Центральная государственная инспекция.

ПЯ – код изготовителя.

2. Цепочка

Государственное пробирное клеймо:

С – Уральская государственная инспекция.

Женщина в кокошнике – знак пробирного удостоверения.

585 – цифровое обозначение пробы (58,5% золота).

Именник:

С – 2019 год.

С – Уральская государственная инспекция.

НЗ – код изготовителя.

Таким образом, в работе указаны основные требования при маркировке ювелирных изделий и проведена экспертиза 2 современных изделий из золота. Установлено, что все необходимые требования при маркировке в наличии.

Литература

1. Мигачева Л.А. Материалы для изготовления ювелирных изделий: учебное пособие / Л.А. Мигачева, Е.А. Морозова, В.С. Муратов. – Самара: ООО «Офорт»; Самар. гос. техн. ун-т, 2010. – 575 с.

LEPOTINA Anastasia Alekseevna

student, Samara State Technical University, Russia, Samara

MOROZOVA Elena Alexandrovna

PhD, Associate Professor,

Samara State Technical University, Russia, Samara

BRANDING OF JEWELRY PRODUCED IN GOLD

Abstract. The article considers the issue of branding products made of gold. The state assay mark is a special symbol on the product, meaning a guarantee that its sample corresponds to a value not lower than the mark indicated on the print. The types of prints are also considered on the example of jewelry with subsequent decoding.

Keywords: brand, gold.

МАШИНОСТРОЕНИЕ

КОРЯКОВСКИЙ Максим Владимирович

студент кафедры управляющих и вычислительных систем,
Институт МЭиТ, Волгоградский государственный университет,
Россия, г. Вологда

ЭЛЕКТРОПРИВОД ТОКАРНО-ВИНТОРЕЗНОГО СТАНКА

Аннотация. В статье рассматривается электропривод токарно-винторезного станка с целью его последующей модернизации и установки устройства числового программного управления. Модернизация позволит существенно увеличить производительность, а также точность изготавливаемых изделий.

Ключевые слова: электропривод, машиностроение, автоматизация.

Описание работы отдельных узлов станка

Рассмотрим основные механизмы и узлы станка.

Основание станка – монолитная отливка, на которой устанавливается станина. В левой нише основания размещена моторная установка, на задней стороне основания крепится автоматическая коробка скоростей. Средняя часть основания служит сборником для стружки и охлаждающей жидкости.

Первый отсек является резервуаром для охлаждающей жидкости, в нем монтируется насос охлаждения.

Станина станка – коробчатой формы с поперечными ребрами П-образного профиля, направляющие каленые, шлифованные. Для перемещения каретки служит неравнобокая призматическая передняя и плоская задняя направляющие. В правой части станины крепится привод продольной подачи.

Привод главного движения включает моторную установку с асинхронным электродвигателем, автоматическую 9-скоростную коробку скоростей КС-309-16-51, шпиндельную бабку, соединенных клиноременными передачами. В шпиндельной бабке предусмотрено переключение вручную трех диапазонов скоростей с

соотношением 1:4 и 1:2,5, что вместе с 9-скоростной коробкой скоростей обеспечивает получение 22-х скоростей шпинделя в диапазонах 12,5 – 200; 50 – 800 и 125 – 2000 об/мин (по 9 скоростей в каждом диапазоне) при основном исполнении станка с электродвигателем 1460 об/мин.

Резьбонарезание осуществляется при помощи фотоэлектрического резьбонарезного датчика, установленного на шпиндельной бабке [2, с. 508].

Разработка структурной схемы электропривода

В зависимости от универсальности кинематическая структура токарного станка может иметь различные группы или некоторые из них. Наиболее сложная кинематическая структура у токарно-винторезного станка.

Представленная на рисунке кинематическая структура обеспечивает выполнение всех исполнительных движений, необходимых для формообразования: перемещение инструмента (установочное) для получения заданного размера осуществляется механизмами подачи [Уст(П₂П₃)]; врезание, например при обработке канавки, – механизмом поперечной подачи [Вр(П₃)]; деление выполняется поворотом шпинделя с заготовкой [Д(В₁)].



Рис. Кинематическая схема станка 16K20Ф3С32

Изучим её. Главное движение шпиндель V1 получает от электродвигателя М1 (N=10 кВт, n=1460 мин⁻¹) через клиноременную передачу с диаметрами шкивов D=130 мм и D=178 мм, АКС, клиноременную передачу со шкивами D=204 мм и D=274 мм и передачи шпиндельной бабки. АКС обеспечивает девять переключаемых в цикле частот вращения шпинделя за счет включения электромагнитных муфт.

Вал II имеет три значения частоты вращения благодаря переключателю муфт М₁, М₂, М₃ (соответственно работают передачи z=36-36 или z=30-42 или z=24-48).

Вал III вращается уже с девятью различными частотами вращения: при включении муфты

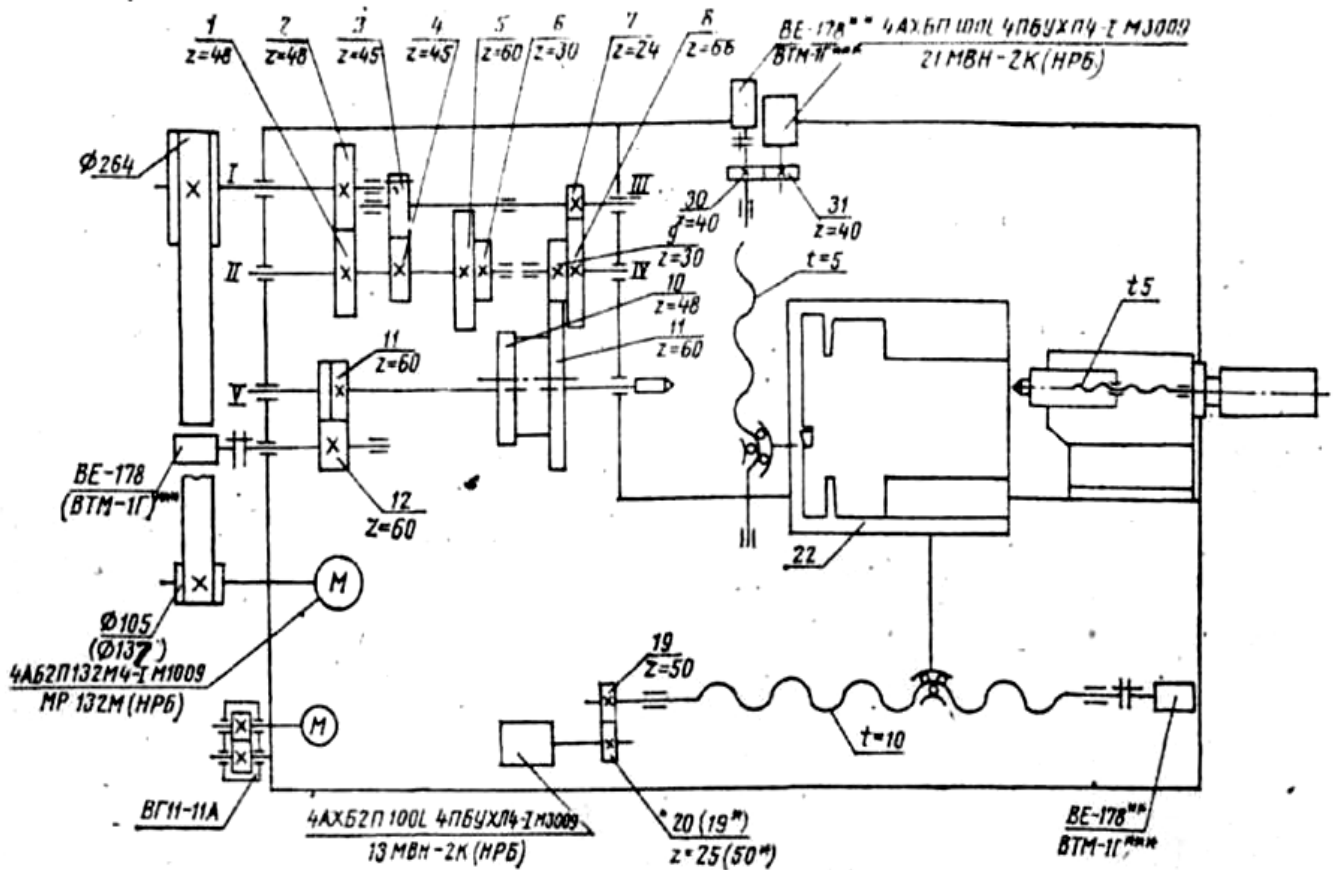
$$n_{min} = 1460 * \frac{130}{178} * 0,95 * \frac{24}{48} * \frac{14}{56} * \frac{204}{274} * 0,985 * \frac{47}{47} * \frac{45}{45} * \frac{18}{72} * \frac{30}{60} = 12,5 \text{ мин}^{-1}$$

Смазывание шпиндельной бабки автоматическое централизованное. Шпиндель смонтирован на двух конических роликоподшипниках 5-го или 4-го класса точности в зависимости от класса точности станка.

Датчик резбонарезания ДР, связанный со шпинделем беззазорной зубчатой парой z = 60 – 60, осуществляет связь между шпинделем и ходовым винтом, исходя из условия,

М₄ работает зубчатая пара z=48-24, муфты М₅ – пара z=30-42, муфты М₆ – пара z=14-56. Одновременным включением муфт М₄ и М₆ осуществляется торможение шпинделя. В шпиндельной бабке переключением блока Б1 вручную можно получить три диапазона частот вращения шпинделя (12,5...200; 50...800 и 125...2000 мин⁻¹).

В положении блока Б1, движение с вала V на шпиндель передается через зубчатые пары z=45-45, z=18-72, z=30-60. При перемещении блока Б1 влево шпиндель V1 получит вращение от вала V через передачи z=60-48 или z=30-60.

Уравнение кинематического баланса для минимальной частоты вращения шпинделя

что за один оборот шпинделя резец должен переместиться на величину шага нарезаемой резьбы.

Приводы подач имеют два исполнения: с гидравлическим шаговым приводом и с электродвигателем постоянного тока.

В станке применены электрогидравлические шаговые двигатели ШД5-Д1 с гидроусилителем Э32Г18-23 для продольной подачи и

гидроусилителем Э32Г18-22 для поперечной подачи. Винт качения продольной подачи с шагом $t=10$ мм получает вращение от двигателя через беззазорный редуктор $z=30-125$, а винт поперечного перемещения с шагом $t=5$ мм от гидроусилителя через беззазорную передачу $z=24-100$ [1, с. 431].

Литература

1. Проектирование механических передач: Учебно-справочное пособие для ВУЗов / С. А. Чернавский, Г. А. Снегирев и др. 5-е изд. М.: Машиностроение, 1984.- 560 с.
2. Справочник технолога-машиностроителя /под ред. А.М. Дальского, А.Г. Сулова, А.Г. Косиловой, Р.К. Мещерякова. 5-е изд., перераб. и доп. - М.: Машиностроение-1, 2001, Т. 1. - 912 с. Т. 2. - 944 с.

KORYAKOVSKY Maxim Vladimirovich

Student of the Department of Management and Computing Systems,
MEiT Institute, Volgograd State University,
Russia, Vologda

ELECTRIC DRIVE OF THE TURNING SCREW CUTTER

Abstract. *The article considers the electric drive of the turning-screw cutting machine with the aim of its subsequent modernization and installation of the numerical program control device. Modernization will significantly increase productivity, as well as accuracy of manufactured products.*

Keywords: *electric drive, mechanical engineering, automation.*

ИНФОРМАЦИОННЫЕ ТЕХНОЛОГИИ, ТЕЛЕКОММУНИКАЦИИ

БАРАН Виктор Иванович

доцент кафедры информационных технологий и математики,
кандидат физико-математических наук, доцент,
Чебоксарский кооперативный институт (филиал) Российского университета кооперации,
Россия, г. Чебоксары

АФАНАСЬЕВА Полина Александровна

магистрант, Чебоксарский кооперативный институт (филиал)
Российского университета кооперации, Россия, г. Чебоксары

ИНФОРМАЦИОННЫЕ ТЕХНОЛОГИИ В СФЕРЕ ЖИЛИЩНО-КОММУНАЛЬНОГО ХОЗЯЙСТВА

***Аннотация.** Статья посвящена обзору информационных систем, позволяющих осуществлять контроль над деятельностью субъектов ЖКХ. Рассмотрены вопросы актуальности применения информационных технологий.*

***Ключевые слова:** жилищно-коммунальное хозяйство, информационные системы, услуги ЖКХ, деятельность субъектов ЖКХ, ЖКХ.*

Использование информационных технологий является одним из основных факторов влияния научно-технического прогресса на деятельность человека. Одной из важных сфер, в которых информационные технологии занимают особое место, является сфера жилищно-коммунального хозяйства (ЖКХ).

Жилищно-коммунальное хозяйство – это комплекс подотраслей, обеспечивающий функционирование инженерной инфраструктуры, зданий, населенных пунктов. ЖКХ создает удобства и комфорт проживания граждан путем предоставления широкого спектра коммунальных и жилищных услуг.

В современное время ЖКХ представляет собой сложный производственно-технический комплекс, в состав которого входят:

- жилищное хозяйство и ремонтно-эксплуатационное производство;
- коммунальная энергетика;
- водоснабжение и водоотведение;
- внешнее благоустройство.

Сфера жилищно-коммунального хозяйства включает в себя:

- Водопровод (устранение протечек водопроводных труб, систем очистки воды);
- Канализация (отведение сточных вод);
- Капитальный ремонт зданий;
- Текущий ремонт внутренних общедомовых инженерных коммуникаций и систем;
- Теплоснабжение (обеспечение поставки населению горячей воды и тепла, обеспечение работ котельных и ТЭЦ);
- Сбор, вывоз и утилизация мусора;
- Благоустройство и содержание придомовых территорий;
- Электроснабжение.

ЖКХ является одной из основных отраслей экономики, оказывает большое влияние на жизнедеятельность общества. Важнейшими характеристиками обеспечения стабильности и устойчивости развития национальной экономики, влияющей на качество и уровень жизни населения, является стоимость и качество услуг жилищно-коммунального комплекса.

Однако, неэффективная система управления, высокие затраты на оказание жилищных и коммунальных услуг, некачественное

предоставление вышеупомянутых услуг – все это ведет к кризисному состоянию сферы ЖКХ. Среди множества проблем, которые требуют срочного решения в ходе выполнения жилищно-коммунальной реформы, видное место занимает достоверность и доступность информации. А именно, сведения о жилищном фонде и жителях, о потреблении энергоресурсов, актуальная информация о текущем состоянии объектов ЖКХ и инженерных коммуникаций, о ценах и тарифах на услуги в соответствии с постановлением Правительства РФ от 23.09.2010 № 731 «Об утверждении стандарта раскрытия информации организациями, осуществляющими деятельность в сфере управления многоквартирными домами» [6].

В современном мире многие жители выражают желание иметь возможность удобно общаться с управляющими компаниями, поставщиками коммунальных услуг и ресурсов, руководством ассоциаций домовладельцев и главами муниципалитетов. Это желание обусловлено тем, что люди недовольны как работники жилищно-коммунального хозяйства относятся к своим обязанностям [1].

Чтобы защитить свои права, нужно правильно составить претензию и быть ознакомленным со многими федеральными законами, правилами и юридическими документами. Понимание всей бюрократической сети самостоятельно для рядовых жителей является сложным и энергозатратным. На помощь приходит Интернет, где можно найти всю необходимую информацию, получить образцы жалоб и заявлений, попросить совет от других пользователей сети, и при этом не выходя из дома.

На сайте РосЖКХ (roszhkh.ru) можно найти необходимую информацию о работе государственных органов, занимающихся контролем жилищно-коммунального хозяйства. Используя удобную навигацию по сайту, легко можно получить всю необходимую информацию и выяснить, куда обратиться для решения той или иной проблемы. С помощью вышеописанного ресурса также есть возможность решать проблемы с ЖКХ на профессиональном уровне. Все, что нужно сделать, это выбрать проблему, ввести свои данные и отправить сформированную заявку. Там же можно следить за ходом решения проблемы [2]. Информацию о коммунальных платежах и субсидиях можно найти на сайте «Новые тарифы» (newtariffs.ru). С помощью этого информационного ресурса можно найти необходимые правовые документы [3].

Информационно-правовой портал «Гарант» (garant.ru) предлагает все виды документов, ГОСТов, правовых актов и федеральных законов [4].

Более полную информацию о конкретном регионе можно получить на специальных региональных порталах. Таким образом, например, жители Чувашской Республики могут ознакомиться с правовыми документами и законами, непосредственно касающимися работы жилищно-коммунального хозяйства в Чувашии, а также подать жалобу на информационном портале ЖКХ Чувашской Республики (jkh.cap.ru).

Портал жилищно-коммунального хозяйства Чувашской Республики был создан по инициативе правительства Чувашской Республики и группы компаний «ИСЕРВ» для поддержки деятельности организаций, управляющих жилищными зданиями, и имеет следующие цели:

- повысить прозрачность деятельности управляющих организаций как для граждан, так и для регулирующих органов;
- согласование перечня информации, публикуемой управляющими организациями;
- улучшить взаимодействие управляющих организаций с резидентами;
- предоставить гражданам постоянный доступ к соответствующей информации о своем доме и секторе жилья в целом [5].

Таким образом внедрение информационных технологий необходимо для контроля работы ЖКХ и удобной работы с обращениями граждан. Информационная система помогает повысить качество принимаемых решений, социальную защищенность населения и усиливает контроль за качеством работы сферы коммунального хозяйства.

Следует отметить, что информационные порталы были созданы для реализации информационной сферы жилищно-коммунального хозяйства, с помощью которого граждане имеют возможность комфортного общения с управляющими компаниями, поставщиками коммунальных услуг и ресурсов, руководством товариществ собственников жилья и руководителями муниципалитетов. Отстаивать свои права и контролировать качество предоставляемых им коммунальных и жилищных услуг.

Литература

1. Горбачев, Д. В. Обзор современных информационных технологий автоматизации деятельности в сфере ЖКХ / Д. В. Горбачев, Э. Г. Хакимова. – Текст : непосредственный //

Молодой ученый. – 2015. – № 13 (93). – С. 33-35. – URL: <https://moluch.ru/archive/93/20566/> (дата обращения: 29.06.2020).

2. «РосЖКХ» – проект Фонда борьбы с коррупцией, созданный для решения коммунальных проблем. – <https://www.roszkh.ru/> (дата обращения: 29.06.2020).

3. Тарифы. Народная Служба Тарифов - НСТ: новые тарифы на электроэнергию, цены на газ, тепло – <https://www.newtariffs.ru/> (дата обращения: 29.06.2020).

4. «Гарант» – информативно-правовой портал – <https://www.garant.ru/> (дата обращения: 29.06.2020).

5. Портал ЖКХ Чувашии – <http://www.jkh.cap.ru/> (дата обращения: 29.06.2020).

6. Распоряжение Правительства Российской Федерации от 2 февраля 2010г №102-р Концепция федеральной целевой программы «Комплексная программа модернизации и реформирования жилищно-коммунального хозяйства на 2010 – 2020 гг.».

BARAN Viktor Ivanovich

Associate Professor, Department of Information Technology and Mathematics,
candidate of Physical and Mathematical Sciences, Associate Professor,
Cheboksary Cooperative Institute (branch) Russian University of Cooperation, Russia, Cheboksary

AFANASEVA Polina Aleksandrovna

master's student, Cheboksary Cooperative Institute (branch)
Russian University of Cooperation, Russia, Cheboksary

INFORMATION TECHNOLOGIES IN THE FIELD OF HOUSING AND COMMUNAL SERVICES

Abstract. *The article is devoted to the review of information systems that allow for monitoring the activities of housing and communal services. The issues of relevance and specifics of the application of information technology are considered.*

Keywords: *housing and communal services, information systems, activities of housing and communal services.*

ХОЛОДОВ Эдуард Андреевич

студент, Московский технический университет связи и информатики, Россия, г. Москва

РЕШЕТНЯК Дмитрий Вадимович

студент, Московский технический университет связи и информатики, Россия, г. Москва

ХОДЯКОВ Михаил Ильич

студент, Московский технический университет связи и информатики, Россия, г. Москва

ГАНИН Валентин Иванович

доцент кафедры теории электрических цепей, кандидат технических наук,
Московский технический университет связи и информатики, Россия, г. Москва

ИССЛЕДОВАНИЕ ПОЛОСОВОГО ARC-ФИЛЬТРА

***Аннотация.** В данной статье основной задачей является исследование полосового ARC-фильтра на операционном усилителе. Проведен расчет фильтра (значений резистивных и реактивных элементов, входящих в конструкцию фильтра), а также сравнительный анализ идеального и модели реального фильтров, из чего сделаны соответствующие выводы.*

***Ключевые слова:** ARC-фильтры, полосовые фильтры, расчет полосового фильтра.*

Для того, чтобы правильно понять данную статью, а также для понимания поднятой здесь темы, следует для начала разобраться:

- Что такое электрический фильтр?
- Что такое ARC-фильтр?
- Чем полосовой фильтр отличается от других видов?

Пойдем по порядку. Электрический фильтр – это четырёхполюсник, который пропускает один диапазон частот, который мы хотим оставить неизменным, и заглушает другой диапазон, который не требуется в результате.

ARC-фильтр или по-другому активный – это электрический фильтр в конструкции которого присутствует один или несколько реактивных элементы, например: транзистор или операционный усилитель.

Наиболее частыми в использовании являются фильтры: нижних частот, верхних частот и полосовые фильтры. Фильтр нижних частот – фильтр, пропускающий частотный спектр сигнала ниже некоторой частоты и заглушающий частоты выше. Фильтр верхних частот наоборот, пропускает верхние частоты и заглушает

частоты ниже заданной. Полосовой фильтр является неким «гибридом» фильтра нижних и верхних частот, так как он пропускает только определенную полосу частот и заглушающий все частоты выше и ниже полосы пропускания

Любой полосовой фильтр имеет несколько основных параметров, определяющих его характеристики:

- Полоса пропускания (полоса с наименьшим затуханием сигнала, при проходе через фильтр)
- Полоса затухания (полоса, в которой сигналы максимально возможно ослабляются)
- Коэффициент усиления (параметр, показывающий во сколько раз сигнал будет усилен или ослаблен в полосе пропускания).

Принцип работы полосового ARC-фильтра основан на изменении коэффициента усиления в зависимости от частоты входного сигнала. Основной в фильтре является RC-цепочка, включенная в цепь обратной связи, которая при изменении частоты влияет на коэффициент усиления.



Рис. 1. АЧХ полосового фильтра

На рис. 1 представлена модель амплитудно-частотной характеристики активного полосового фильтра.

Разобравшись в теоретических нюансах работы активного полосового фильтра, можно перейти к расчетам элементов, входящих в состав фильтра.

Исходные данные

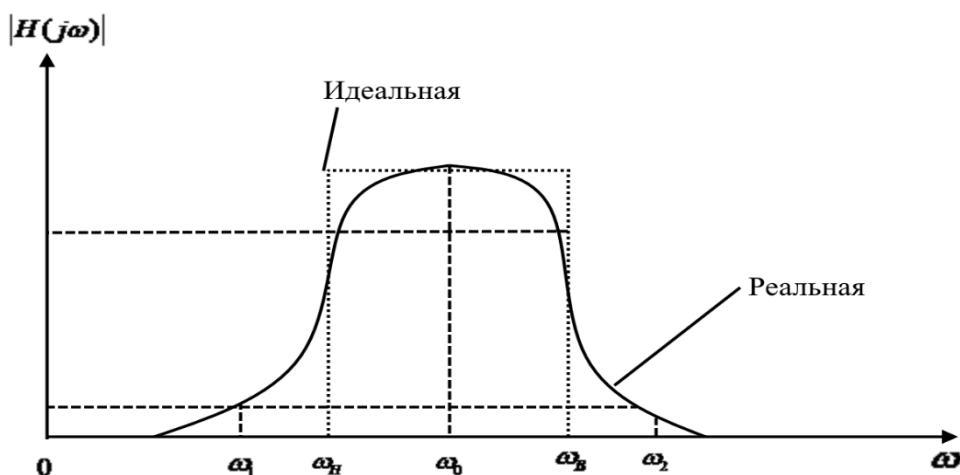
За исходные данные были взяты два конденсатора с одинаковыми ёмкостями $C=C_1=C_2=3300$ пФ, частота квазирезонанса (это центральная частота RC фильтра, не являющегося резонансной цепью) была взята равной $f_x=2633$ Гц, так как именно эта частота позволяет получить более качественную амплитудно-частотную характеристику. За входное напряжение был взят стандартный аккумулятор, разность потенциалов на концах которого равно $U=5$ В.

Далее требовалось выбрать добротность нашего контура, а также коэффициент усиления фильтра. Для выбора было использовано условие, что коэффициент усиления (K) должен быть меньше двух квадратов добротности (Q) контура, то есть: $K < 2 \cdot Q^2$. Исходя из условия мы получили, что добротность контура равна $Q=40$, а коэффициент усиления $K=220$ дБ.

Следующим этапом было рассчитать резистивные элементы. В состав нашего фильтра входит пять резистивных элементов, которые требуется рассчитать, учитывая исходные данные, выбранные выше.

Первым, что требовалось сделать, это рассчитать циклическую частоту квазирезонанса:

$$\omega_0 = 2\pi f_x = 2\pi \cdot 2633 = 16500 \text{ рад/с}$$

Далее нам достаточно данных, чтобы произвести расчет первых трех резисторов

$$R_1 = \frac{Q}{K \cdot C \cdot \omega_0} = \frac{40}{220 \cdot 3300 \cdot 10^{-12} \cdot 16500} = 3,3 \text{ кОм}$$

$$R_2 = \frac{Q}{(2 \cdot Q^2 - K) \cdot C \cdot \omega_0} = \frac{40}{(2 \cdot 40^2 - 220) \cdot 3300 \cdot 10^{-12} \cdot 16500} = 240 \text{ Ом}$$

$$R_3 = \frac{2 \cdot Q}{C \cdot \omega_0} = \frac{80}{3300 \cdot 10^{-12} \cdot 16500} = 1,5 \text{ МОм}$$

Частоту пятого резистивного элемента обычно выбирают случайным образом от одного до нескольких десятков КОм. Выбор пал на 20 кОм., соответственно $R_5 = 20$ кОм.

Для расчета последнего – четвертого резистора требуется для начала выбрать точку смещения, в нашем случае равную $E_0=2,2$ В, тогда:

$$R_4 = \frac{(U - E_0) \cdot R_5}{E_0} = \frac{2,8 \cdot 20000}{2,2} = 24 \text{ кОм}$$

Последним этапом расчетов является расчет полосы пропускания

$$\Delta\omega = \frac{1}{R_3} \left(\frac{1}{C} + \frac{1}{C} \right) = \frac{2}{R_3 \cdot C} = \frac{2}{1,5 \cdot 10^6 \cdot 3300 \cdot 10^{-12}} = 400 \text{ рад/с}$$

Переводим полученное значение в Герцы

$$\Delta f = \frac{\Delta\omega}{2\pi} = \frac{400}{2\pi} = \frac{200}{\pi} = 64 \text{ Гц}$$

На этом расчеты окончены и теперь следует проверить выбранные начальные условия. Для этого подставляем полученные значения в соответствующие формулы

Проверка коэффициента усиления:

$$K = \frac{R_3}{R_1} \cdot \frac{C_1}{C_1 + C_2} = \frac{R_3}{R_1} \cdot \frac{C}{2C} = \frac{R_3}{2R_1} = \frac{1,5 \cdot 10^6}{2 \cdot 3,1 \cdot 10^3} = 227 \text{ дБ}$$

Проверка циклической частоты квазирезонанса:

$$\omega_0 = \sqrt{\frac{1}{R_3 \cdot C_1 \cdot C_2} \left(\frac{1}{R_1} + \frac{1}{R_2} \right)} = \sqrt{\frac{R_1 + R_2}{R_1 \cdot R_2 \cdot R_3 \cdot C^2}} = \sqrt{\frac{3540}{33 \cdot 24 \cdot 1,5 \cdot 3,3^2 \cdot 10^{-15}}} \text{ рад/с}$$

Проверка частоты квазирезонанса:

$$f_x = \frac{\omega_0}{2\pi} = \frac{16500}{2\pi} = \frac{8250}{\pi} = 2626 \text{ Гц}$$

Проверка добротности:

$$Q = \frac{\sqrt{\frac{R_3}{R_2} \cdot \left(1 + \frac{R_2}{R_1}\right)}}{\sqrt{\frac{C_1}{C_2} + \sqrt{\frac{C_2}{C_1}}}} = \frac{\sqrt{\frac{R_3}{R_2} \cdot \left(1 + \frac{R_2}{R_1}\right)}}{1 + 1}$$

$$= \sqrt{\frac{1,5 \cdot 10^6}{240} \cdot \left(1 + \frac{240}{3300}\right)} = 41$$

Как видно из всех проверок, погрешность каждого параметра не превышает 3%, что является меньше допустимой погрешности в 5%.

Построим схему этого фильтра (рис. 2) в программной оболочке Micro-Cap 11 и получим АЧХ этого фильтра (рис. 3).



Рис. 2. Схема полосового ARC фильтра в программной оболочке Micro-Cap 11



Рис. 3. АЧХ разработанного полосового ARC фильтра

Теперь соберем реальную модель фильтра по рассчитанным выше данным, на базе микроконтроллера Arduino UNO (рис. 4), и также

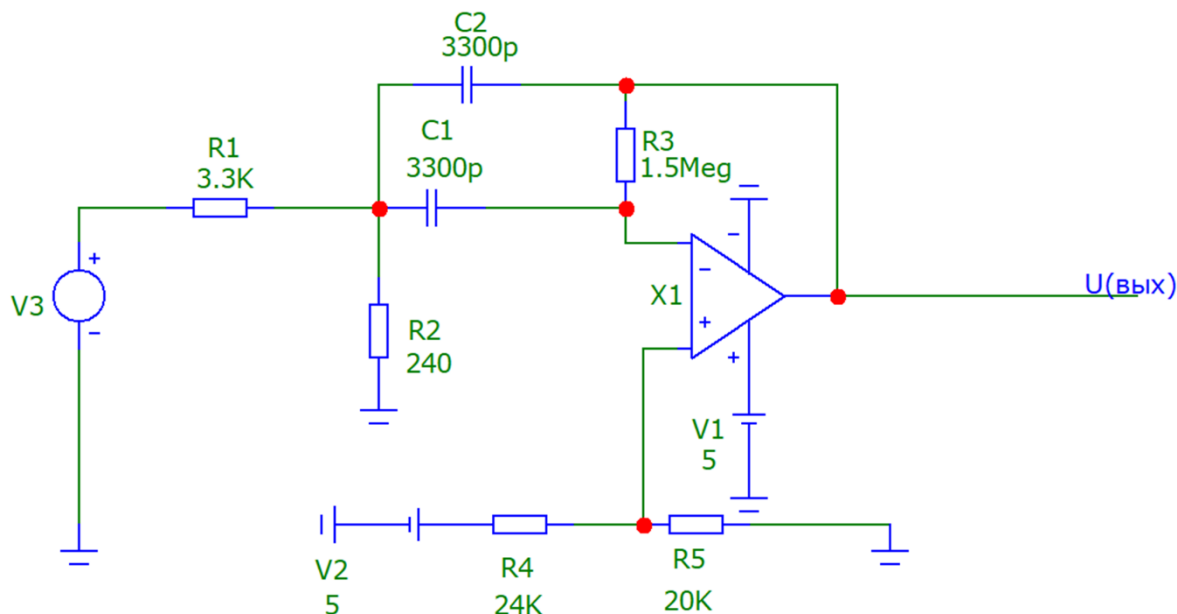
построим его АЧХ в линейном масштабе (рис. 5), для чего напишем программу на языке Python.

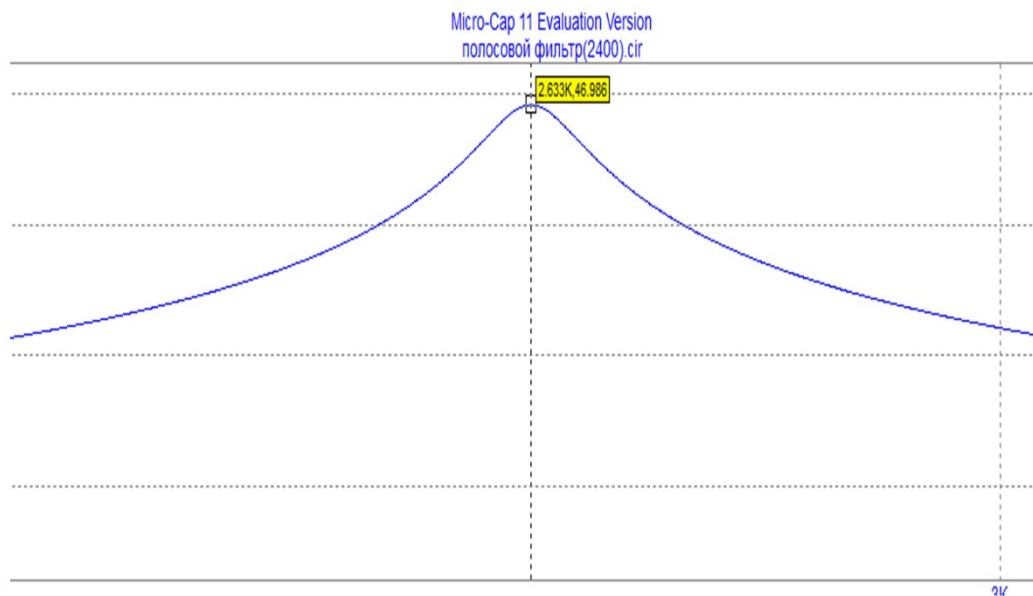

Рис. 4. Реальная модель ARC фильтра



Рис. 5. АЧХ реальной модели ARC фильтра в линейном масштабе

Для сборки фильтра потребовались нижеперечисленные элементы:

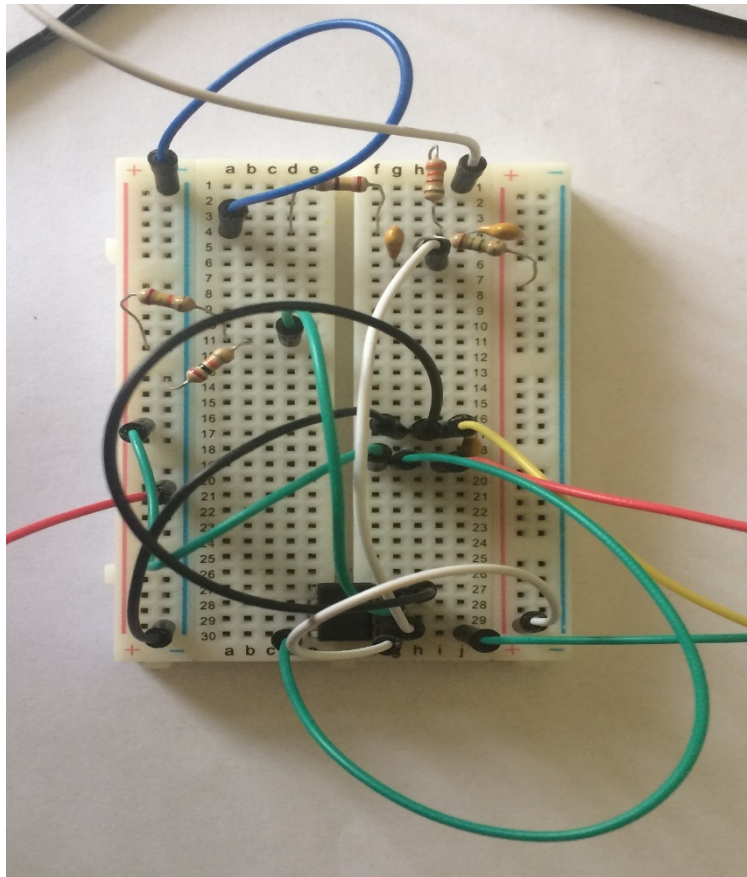
- Конденсатор керамический выводной, К10-17Б имп. 3300пФ X7R, 10%, 0805 (2 шт.)
- Резистор углеродистый CF-25 (C1-4) 0.25 Вт, 240 Ом – 1,5 МОм, 5% (5 шт.)

- Двухканальный операционный усилитель малой мощности LM258N (1 шт.)
- Аккумулятор 5 В (1 шт.)

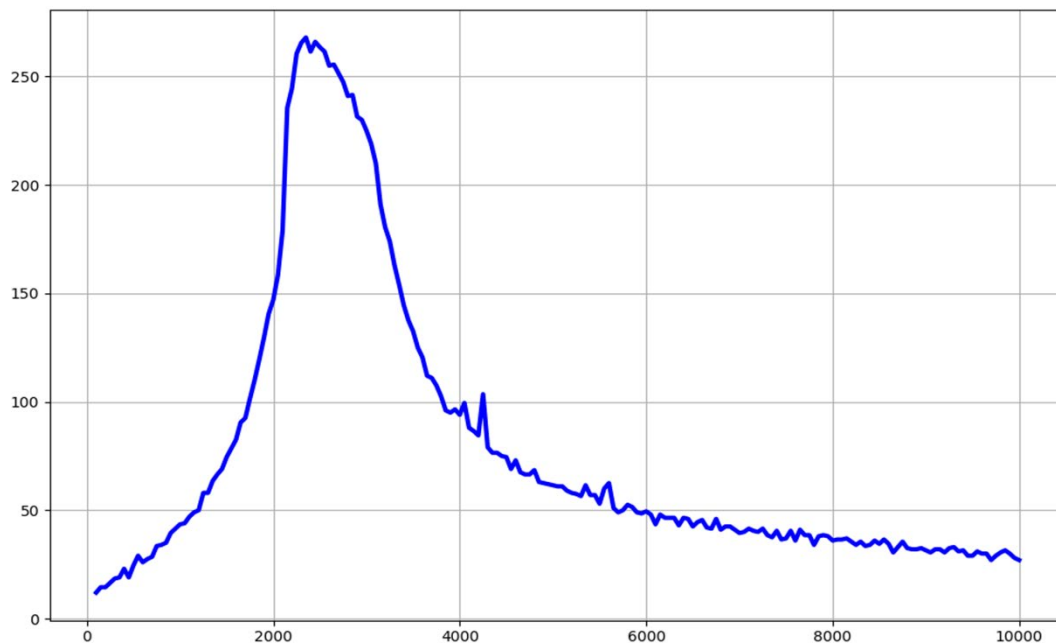
В заключении стоит выделить ряд выводов:

1. В реальном фильтре невозможно добиться параметров как в идеальном, но можно максимально к ним приблизиться
2. Реализовать данный активный полосовой фильтр можно на любом типе операционного усилителя, что говорит о простоте и легкости его реализации
3. Для измерения выходного сигнала желательно построить в схему детектор/демодулятор на германиевом транзисторе и RC-цепочке, чтобы замерять не отсчеты высокочастотной синусоиды, а выпрямленный сигнал
4. Реальный фильтр неспособен полностью задержать частоты за границами желаемого диапазона частот, в результате имеется

область у границ заданного диапазона, где сигнал только частично ослабляется. Эта область называется крутизной спада фильтра, и измеряется в дБ затухания на октаву.

Литература

1. Бакалов В.П., Воробченко Б.К., Крук Б.И. Теория электрических цепей. – М.: Радио и связь, 1998. - 595 с.
2. Добротворский И.Н. Теория электрических цепей: Учебник для техникумов. – М.: Радио и связь, 1989. - 472 с.
3. Johnson D., Johnson J., Moore H. A handbook of active filters. – Prentice-Hall, Inc., Englewood Cliffs, New Jersey 07623, 1983. - 126 с.

KHOLODOV Eduard Andreevich

Student, Moscow technical university of telecommunications and informatics, Russia, Moscow

RESHETNIAK Dmitrii Vadimovich

Student, Moscow technical university of telecommunications and informatics, Russia, Moscow

KHODIAKOV Mikhail Ilich

Student, Moscow technical university of telecommunications and informatics, Russia, Moscow

GANIN Valentin Ivanovich

Associate Professor of the Chair of Circuit Theory, PhD in engineering,
Moscow technical university of telecommunications and informatics, Russia, Moscow

RESEARCH OF THE BAND-PASS ARC-FILTER

Abstract. *The main aim of this article is research of the band-pass ARC-filter based on operational amplifier. The filter was calculated (values of resistive and reactive elements included in the filter design), as well as a comparative analysis of the ideal and real filter models, from which the corresponding conclusions were drawn.*

Keywords: *ARC-filters, band-pass filters, band-pass filter calculating.*

АРХИТЕКТУРА, СТРОИТЕЛЬСТВО

СЕМЕНОВА Дарья Павловна

магистрант кафедры водоснабжения и водоотведения, Национальный исследовательский Московский государственный строительный университет,
Россия, г. Москва

ВЫБОР МАТЕРИАЛА ТРУБ СИСТЕМ ВОДОСНАБЖЕНИЯ ДЛЯ ПРОКЛАДКИ В УСЛОВИЯХ ВЕЧНОЙ МЕРЗЛОТЫ

Аннотация. В статье рассматриваются наиболее распространенные материалы, используемые для труб систем водоснабжения. Все материалы рассмотрены со стороны перспективности использования в условиях Крайнего Севера.

Ключевые слова: материал труб, вечная мерзлота, крайний север, прокладка трубопровода.

Выбор материала труб и стыковых соединений имеет важное значение по двум причинам. Это сложность и экономичность монтажа и надежность эксплуатации. Немаловажно учитывать аспект доставки в отдаленные районы Крайнего Севера. На это напрямую влияет вес труб, их длина, транспортабельность.

На практике наибольшее применение находят чугунные, стальные трубопроводы, реже железобетонные и асбестоцементные. Заполнителями соединений является: цементный раствор, асбестоцемент и асфальтовая мастика.

Все эти материалы не удовлетворяют требованиям, предъявляемым к трубопроводам в вечномёрзлых грунтах. Самые часто

употребляемые металлические трубопроводы обладают плохими теплозащитными свойствами (γ стали = 50 ккал/м.час.град, γ чугуна = 40 ккал/м.час.град), большим весом, подвержены коррозии и блуждающим токам (рис.1) [1]. При просадках наряду с разрушением стыков соединений может произойти и разрушение стенок трубы. Трубопроводы, проложенные в многолетнемерзлых грунтах, находятся в неблагоприятных условиях повышенной коррозионной опасности и нуждаются в катодной защите даже в большей степени, чем трубопроводы, проложенные в районах с умеренным климатом [2].



Рис. 1. Стальной трубопровод

Особенности климатических условий крайнего Севера создают дополнительные трудности в эксплуатации систем электрохимзащиты. Станции катодной защиты (СКЗ) в 2,5 раза чаще выходят из строя в холодной зоне, т.е. в этих условиях чрезвычайно важную роль играет фактор высокой эксплуатационной надежности СКЗ. Это связано с тем, что ремонт их в условиях Севера подчас невозможен в течение длительного времени (труднодоступность, отдаленность, сильные морозы). В то время как, согласно ГОСТ Р 51164-98, отказ электрохимической защиты должен быть устранен в течение не более 24 ч. В настоящее время большинство катодных преобразователей (54,3%) морально устарели. Это СКЗ типа

ПСК (ПАСК) – М-5,0-96/48У1 (33,6 %) и ОПС-2-100/48У1 (20,4 %). Все эти СКЗ не соответствуют требованиям ГОСТ Р 51164-98. Парк СКЗ на газопроводах нуждается в скорейшем обновлении, поскольку коррозионная защищенность газопроводов определяется в основном обоснованным выбором высоконадежной СКЗ [3].

Железобетонные трубы имеют коэффициент теплопроводности значительно меньше, чем у металлических труб (γ железобетона = 1,4 ккал/м.час.град), но зато примерно в 1,5 раза тяжелее последних. Под железобетонные трубы необходимо устраивать более мощное и дорогостоящее основание, чем под металлическое (рис.2) [4].



Рис. 2. Железобетонные трубы

Асбестоцементные трубы в 2-3 раза легче металлических и обладают лучшими теплоизоляционными свойствами (γ асбестоцемента = 0,3 ккал/м.час.град), мало подвержены химическому воздействию. Стоимость асбестоцементных труб значительно меньше стоимости металлических и железобетонных труб. Однако асбестоцементные трубы, несмотря на многие положительные качества, не нашли широкого применения в строительстве на Севере, ввиду их хрупкости и малой эластичности при отрицательной температуре резиновых колец, применяемых в муфтовых соединениях в качестве уплотнителя [5].

Общим минусом всех перечисленных трубопроводов является их разрушение при замерзании воды в трубопроводах. Известно, что при замерзании воды происходит увеличение ее объема примерно на 9 %, а это соответствует линейному термическому расширению

примерно на 3 %. При таком расширении разрушаются даже стальные трубы.

Еще один недостаток для всех труб, кроме стальных состоит в несовершенстве применяемых стыковых соединений. При устройстве раструбных или муфтовых соединений неизбежны мокрые процессы, которые являются крайне нежелательными в условиях Крайнего Севера. Такие стыки необходимо защищать от замерзания. Это требует дополнительных затрат рабочей силы и средств.

Ценные качества труб из полимерных материалов, которыми они отличаются от стальных, чугунных и других труб, обуславливают перспективность их применения в строительстве.

В России, также как и в зарубежных странах, наибольшее распространение получили полиэтиленовые и поливинилхлоридные трубы. Анализ данных характеризующих свойства нематаллических труб, позволяет сделать вывод,

что в настоящее время для районов Крайнего Севера наиболее перспективными являются полиэтиленовые трубы (ПЭ) (рис.3). Об этом

можно судить по морозостойкости (до -50°C) и малой теплопроводности ($0,25-0,32$ ккал/м час).



Рис. 3. ПЭ трубы

ПЭ трубы имеют химическую стойкость и не боятся блуждающих токов: из-за гладкости стенок потери напора на трение меньше, чем у других труб, имеют малый вес (в 5-10 раз легче металлических); отсутствует зарастание труб при эксплуатации. Вследствие хорошей морозостойкости и эластичности ПЭ трубы способны противостоять разрушающему воздействию замерзающей в ней воды. Срок их службы 50-80 лет.

Полиэтиленовые трубы обладают и недостатками. Они подвержены старению под воздействием солнечных лучей. На прочность влияет повышение температуры и длительное нагружение.

Литература

1. ГОСТ 31447-2012 Трубы стальные сварные для магистральных газопроводов, нефтепроводов и нефтепродуктопроводов. Технические условия (с Поправкой)
2. Зарипов Р. Ф., Коробков Г. Е. Защита арктических трубопроводов. *Neftgaz.ru*. 2018, N 12, С. 28-33, 3 ил.. Библ. 5. Рус.; рез. англ.
3. Зайцев С.О., Латыпова Г.И., Гареев А.Г. Проблемы коррозии трубопроводов в условиях Крайнего Севера. 57 Научно-техническая конференция студентов, аспирантов и молодых ученых Уфимского государственного нефтяного технического университета, Уфа, 2006: Сборник тезисов докладов. Кн. 1. Уфа: УГНТУ. 2006, с. 146. Рус.
4. ГОСТ 12586.0-83 Трубы железобетонные напорные виброгидропрессованные. Технические условия (с Изменением N 1)
5. ГОСТ 539-80 Трубы и муфты асбестоцементные напорные. Технические условия (с Изменениями N 1-4)

SEMENOVA Daria Pavlovna

master's student of water supply and sanitation department,
Moscow State University of Civil Engineering, Russia, Moscow

CHOOSING THE MATERIAL OF WATER SUPPLY PIPES FOR LAYING IN PERMAFROST CONDITIONS

Abstract. *In the article discusses the most common materials used for pipes of water supply systems. All materials are considered from the perspective of perceptual use in the conditions of the Far North.*

Keywords: *material of pipes, permafrost, far North, laying of the pipeline.*

МЕДИЦИНА, ФАРМАЦИЯ

РУМЯНЦЕВА Екатерина Александровна

студентка, Московский педагогический государственный университет,
Россия, г. Москва

ЛЕКАРСТВЕННЫЕ РАСТЕНИЯ МОСКОВСКОЙ ОБЛАСТИ

Аннотация. Применение растительных средств имеет древнюю историю в народной медицине. Почти во всех странах мира вот уже много веков успешно применяются растительные лекарственные средства, как основное средство в лечении больных. Современные условия производства фармацевтических средств вытеснили растительные лекарственные формы и они потеряли свое былое значение. Для удовлетворения спроса населения в лекарственных препаратах важное значение имеют источники местного сырья наиболее распространенных дикорастущих трав, имеющих лекарственное значение (сныть, валериана, пастушья сумка, цикорий, мать-и-мачеха, зверобой, иван-чай и др.). Сбор и заготовка данного сырья в Московской области несложная работа. Среди множества лекарственных растений Московской области особое место занимают травянистые растения. Они растут на незасеваемых полях, опушках и лесных полянах смешанных лесов.

Ключевые слова: лекарственные растения, лекарственные препараты, сбор сырья.

Использование растительных средств имеет вековые исторические корни в народной медицине. Почти во всех странах мира вот уже много веков успешно применяются растительные лекарственные средства, как основное средство в лечении больных.

Современные условия производства фармацевтических средств вытеснили растительные лекарственные формы и они потеряли свое былое значение.

Для удовлетворения спроса населения в лекарственных препаратах важное значение имеют источники местного сырья наиболее распространенных дикорастущих трав, имеющих лекарственное значение (валериана, пастушья сумка, цикорий, мать-и-мачеха, зверобой, иван-чай и др.). Сбор и заготовка данного сырья в Московской области несложная работа.

Среди множества лекарственных растений Московской области особое место занимают травянистые растения. Они растут на незасеваемых полях, опушках и лесных полянах смешанных лесов.

Большая часть лекарственных растений была собрана в лесу и на опушках, расположенных неподалеку от нашего участка в деревне Акулинино Домодедовского района Московской области.

Лекарственные растения собирались в период, когда они содержали наибольшее количество действующих веществ, обладающих целебными свойствами. Сбор растений производился в сухую и ясную погоду, когда растения обсохли от росы. Это связано с тем, что влажные растения, требуют длительной сушки и часто при этом начинают плесневеть.

Актуальность проекта обусловлена тем, что наряду с использованием фармацевтических средств сбор и применение растений, обладающих лекарственными свойствами, могут служить дополнением и сырьем для получения медицинских препаратов.

Кроме того, я провела опрос среди однокурсников. Я узнала, что 65% учащихся считает, что основное значение растений – это лечение людей. Среди известных лекарственных растений студенты назвали только 15, такие как: подорожник, одуванчик, крапива, ромашка, тысячелистник, мать-и-мачеха, лютик и другие.

Именно поэтому я решила посвятить свое исследование лекарственным растениям.

В своей работе я дала описание 21 основным лекарственным растениям, произрастающим на территории Московской области.

Цель исследования. Основной целью исследований был сбор, определение и наглядное

представление растений, произрастающих в Московской области.

Задачи:

1. Определить места произрастания дикорастущих растений, имеющих лекарственное значение

2. Собрать сбор наиболее распространенных лекарственных растений, произрастающих в Московской области;

3. Ознакомиться с научной литературой по лекарственным растениям и сделать описание;

4. Дать основную характеристику лекарственным растениям, описать их значение в медицине.

5. Попробовать изготовить целебный чай собственными силами.

Объект исследования: лес и поле в деревне Акулино Московской области

Предмет исследования: лекарственные растения

Методы исследования: изучение литературы, анкетирование, беседа, получение сырья.

1. Описание процесса сбора лекарственных растений

Лекарственные растения я собирала, в лесу, на лесных полянах и опушках, а большую часть на даче, в деревне Акулино Московской области. Большую часть времени летом я провожу именно здесь и имею возможность наблюдать рост и цветение различных растений.

На территории нашего поселения произрастают различные травы и лекарственные растения в диком виде (крапива, мать-и-мачеха, пижма, чистотел, зверобой и сныть).

Растение – это сложный живой организм и он может изменяться из-за погоды, деятельности человека и может даже совсем исчезнуть.

Растения я собирала в период их цветения, так как в это время они обладают наиболее целебными свойствами. Сбирала в такое время дня, когда цветы не закрылись и на них не было росы. Растение выкапывала с корнем, очищала от земли, а затем укладывала в тень под навес. Сныть и Иван-чай перекручивала в мясорубке, а затем сушила в сушильном шкафу. Я собирала те растения, которые применяют в настоящее время в медицине.

Характеристика лекарственных растений и их лечебные свойства

Сирень обыкновенная, широко распространённое лекарственное растение. Для лечебных целей используются листья, почки сирени. В

цветках сирени обнаружены эфирные масла, глюкозиды в коре, ветках и листьях.

В народной медицине применяют листья и цветы при лихорадочных заболеваниях в качестве потогонного и противовоспалительного средства при гриппе, ОРЗ.

Почки сирени собранные ранней весной, когда они набухшие, применяют при сахарном диабете, при мочекаменной болезни.

Береза повислая. Распространена повсеместно в Московской области. Листопадное дерево, с гладкой, белой расслаивающейся корой. Ветви обычно повислые, молодые побеги красно-бурые, голые, покрытые смолистыми железками-бородавочками.

Листья очередные, в молодом возрасте клейкие. Цветки собраны в мужские и женские серёжки. Мужские сережки длиной 5-6 см, повислые, по 2-3 штуки на концах ветвей. Женские - цилиндрической формы, 2-3 см, одиночные. Собирают почки в январе-марте до их распускания, а в период распускания - листья.

Почки и листья березы - хорошее мочегонное средство при почечных и сердечных отеках. Настой листьев применяется при острых и хронических гепатитах.

Березовый сок рекомендуют при анемии, общей слабости, ревматизме.

Березовый дёготь входит в состав мазей Вишневского и Вилькинсона. Активированный уголь, получаемый из древесины, широко применяется при метеоризме и отравлениях.

Боярышник кроваво-красный. Боярышник кроваво-красный, кустарник высотой до 4 м. Побеги крепкие, пурпурно-коричневые с прямыми колючками, достигающими длины 5 см.

Цветки диаметром 10-15 мм, белые. Плоды диаметром 8-10 мм, округлые, кроваво-красные, редко оранжево-желтые. Плоды и цветы боярышника содержат органические кислоты, кератин, витамин С, дубильные вещества.

Плоды и цветки оказывают слабое мочегонное действие. Применяют для улучшения кровообращения, при гипертонической болезни, стенокардии, миокардах. Используют настой из цветков или сушеных измельчённых плодов.

Иван-чай. Стебель прямостоящий до 1 м высотой, сочный, ломкий. Листья ланцетные. Растение с крупной конусовидной верхушечной кистью из четырехчленных цветков, с малиново-красным венчиком и лиловой чашечкой. Цветёт в июле-августе. Произрастает по лесным опушкам, полянам, вырубкам часто обширными зарослями.

В народной медицине используется с давних времён. Применяется при заболеваниях мочеполовой системы, входит в состав чайных сборов, улучшает пищеварение, повышает аппетит.

Хвощ полевой. Многолетнее травянистое растение. Имеет членистые стебли с зубчатыми влагалищами на узлах. Стебли высотой 25-50 см и двух видов. Спороносные – содержат споры и бесплодные, развивающиеся позже спороносных и напоминающие молодую ветвь ели.

Хвощ полевой растёт повсеместно на полях, холмах, лугах, иногда в лесах. Предпочитает кислые почвы.

Препараты из травы хвоща применяются в качестве мочегонного средства. В народной медицине употребляется против ревматизма, подагры и болезней печени.

Рябина. Дерево с серой, гладкой корой. Листья непарноперистые. Цветы белые, мелкие, душистые, сходны с цветами яблони. Собраны в густые нитки. Плод - шаровидная красная ягода горьковато-терпкого вкуса, но после заморозков становится сладкой. Цветёт в мае или июне. Встречается в смешанных или хвойных лесах, между кустарниками. Свежие плоды рябины применяют в качестве слабительного, потогонного, витаминного и мочегонного средства. Готовят из ягод рябины различные витаминные изделия: варенье, пюре, начинки и др.

Шиповник. Кустарник до 2м высоты, с тонкими ветвями. Побеги усажены шипами. Цветы одиночные на длинных цветоножках, розового, красного или темно-красного цвета в зависимости от вида. Плоды с многочисленными семенами, красные или оранжевые, шаровидные или яйцевидные, продолговатые. Встречается в лесах, на полянках, среди кустарников, по берегам рек, вдоль железнодорожных путей. Цветёт с половины мая до июля.

Плоды шиповника – поливитаминное средство. Препараты из плодов шиповника применяются для профилактики и лечения цинги, а также как желчегонное средство. Из плодов шиповника готовят витаминные концентраты. Экстракт из плодов шиповника – холосас – желчегонное средство.

Торфяной мох. Многолетнее травянистое растение, сфагнум, не имеющее корней. Стоит из длинного тонкого стебелька с многочисленными тонкими веточками. Листочки тонкие, мелкие, сидячие. Растёт по болотам и

сырым местам. Сфагновый мох, отмирая, образует торф.

Применялся в хирургии из-за прекрасной впитываемости как заменитель ваты и бактерицид. Обладает прекрасным дезинфицирующим действием из-за наличия в нем вещества сфагнум.

Пустырник. Многолетнее травянистое серовато-сизое растение. Все растение пушистое от наличия волосков. Стеблевый, листья лопастные. Цветы беловато-розовые. Цветёт с июня по сентябрь. Встречается на пустырях, сорных местах, как обычное сорное растение.

Из травы пустырника готовят отвары. Настой травы пустырника успокаивает нервную систему, понижает кровяное давление, оказывает хорошее действие при стенокардии сердца.

Ромашка аптечная. Однолетнее травянистое растение с наружными белыми язычковыми цветами и внутренними трубчатыми желтыми цветами. Эти цветы располагаются на голом и полом цветоложе конической формы. Растение имеет приятный запах. Ромашка аптечная произрастает как сорняк на полях, пустырях, у канав и дорог, на дачных участках. Собирают цветочные корзинки ромашки в мае и июне.

Препараты цветов ромашки применяются внутрь как средство, успокаивающее боли в кишечнике и средство для полосканий, примочек и клизм.

Цветы ромашки входят в состав многих сборов (потогонных, желчегонных, желудочных, противогеморройных).

Пастушья сумка. Травянистое однолетнее растение, высотой до 40 см, стебель ветвистый. Листья серо-зеленого цвета. Цветы белые, мелкие собраны в длинную кисть. Плод - стручок, небольшого размера, треугольной формы. Цветет с апреля и до осени. Встречается повсеместно в Московской области на полях, возле дорог, по садам и огородам.

Препараты травы пастушьей сумки применяются в качестве хорошего кровоостанавливающего средства. Из пастушьей сумки готовят различные настои, применяемые при многих заболеваниях.

Мать-и-мачеха. Многолетнее травянистое растение. Листья округло-серцевидные. Нижняя поверхность листа всегда мягкая и теплая, а верхняя – жесткая и холодная, из-за этого в народе растение называют мать-и-мачеха. Цветы желтые, мелкие, после цветения

появляются листья. Встречается на глинистой почве, на полях, по краям дорог, в оврагах, у канав. Цветет во второй половине апреля до середины мая.

Листья и цветы применяются при заболеваниях дыхательных путей. В качестве отхаркивающего и смягчительного средства. Из листьев приготавливают отвары.

Тысячелистник. Многолетнее травянистое растение до 70 см высотой. Стебли ветвистые, многочисленные. Листья мягкорассеченные, цветы белые или розовые, собраны в мелкие корзинки. Запах растения ароматный. Цветет со второй половины мая до конца лета. Растет повсеместно по дорогам, полям, лугам, по опушкам лесов. Препараты тысячелистника применяются в качестве горького ароматического средства, улучшающего пищеварения. В народной медицине тысячелистник употребляют как кровоостанавливающее средство. Применялся до нашей эры в Италии и Греции при лечении раненых воинов.

Зверобой обыкновенный. Многолетнее травянистое растение с тонким, сильно ветвистым корневищем, от которого ежегодно выходят несколько прямостоячих ветвистых стеблей высотой до 60 см. Листья супротивные. Цветы ярко золотисто-желтые с многочисленными тычинками и одним пестиком. Растет на холмах, лугах, у дорог.

Препараты зверобоя применяются в качестве вяжущего и кровоостанавливающего средства. Эфирное масло зверобоя употребляют наружно для растирания при ревматизме в смеси с другими препаратами.

Ландыш. Многолетнее травянистое растение с ароматным запахом. Оно одно из наших любимейших растений, которое часто встречается в хвойных лесах Подмосковья. Цветы белые, колокольчатые, приятного запаха, собраны в кисть. Плод – красная ягода.

С лечебной целью употребляются цветы и листья ландыша в виде настойки или отвара, как хорошее средство, регулирующее сердечную деятельность.

Донник желтый. Травянистое двухлетнее растение высотой до 1 метра. Стебель ветвистый, листья с длинными черешками, цветы желтые, душистые. Цветет с июня до первой половины августа. Растение имеет запах свежего сена. Растет по полям, холмам, насыпям железных дорог, на пустырях.

Трава донника употребляется в качестве смягчительного, отхаркивающего средства. Из

травы донника изготавливают донниковый пластырь.

Полынь горькая. Многолетнее травянистое растение, достигающее 50 см высоты. Все растение – листья, ветви и стебель покрыто прижатыми волосками белого цвета, отчего серебристо-сероватая полынь кажется седой.

Цветы желтые, мелкие. Собранные в мелкие многочисленные корзинки. Цветет полынь с конца июля по август. Полынь горькая в регионе распространена повсеместно. Произрастает она на полях в посевах пшеницы, ячменя, ржи, на заброшенных землях, лесных вырубках. Запах ароматический, вкус очень горький и пряный.

В медицине полынь горькая употребляется в виде спиртовой настойки как горькое вещество, возбуждающее деятельность пищеварительных органов, для улучшения аппетита.

Сныть обыкновенная.

Пищевое, витаминное, медоносное, лекарственное, кормовое растение.

Молодые листья сныти применяются как в свежем виде, так и в супах, чае. Зелень сныти отличается приятным травяным запахом.

В надземной части сныти содержатся витамин С (0,044–0,1 %), каротин (до 0,008 %), белковые вещества (до 22 %), кальций, кобальт.

Сныть – хороший медонос, имеет похожие свойства, как иван-чай. В то время, когда иван-чай не даёт достаточно нектара, его заменяет сныть. Пчёлы охотно собирают с неё пыльцу, особенно в первой половине дня. Нектаропродуктивность цветков сныти зависит от затенённости леса: при затенённости 0,3 нектаропродуктивность 100 цветков за день составляет 12,8 мг, при полноте 0,5–0,8 одного растения соответственно 134 и 62,9 мг сахара.

В народной медицине сныть используют для очищения крови, как витаминосодержащее средство, для укрепления иммунитета.

Черемуха обыкновенная. Черемуха обыкновенная – высокий кустарник или дерево семейства розоцветных, высотой 2-10м, широко культивируется в садах и на дачных участках. Кора матовая, черно-серая, на молодых ветвях коричневые с бело-желтыми чечевичками. Цветки ароматные, в густых многоцветных кистях.

Плоды шаровидной формы, черные, сладкие, сильновяжущие, диаметром 5-7 мм.

В естественных условиях растет по берегам рек, приречных лесах, среди зарослей кустарника, по лесным опушкам.

Применяется для лечения поносов, в виде отвара, настоя, киселя из ягод. Настой ягод рекомендуется при конъюнктивитах. Отвар применяется в качестве потогонного, мочегонного средства.

Земляника лесная. Земляника лесная – многолетнее травянистое растение. Растет в густых хвойных лесах, на опушках, вырубках, старых гарях. Листья прикорневые, тройчатые, на длинных черенках, покрытые оттопыренными волосками. Листочки зеленые или темно-зеленые. Цветочные стебли прямостоячие или ширококонечные.

Зрелые ягоды ярко-красные, душистые, кисло-сладкие. Цветет земляника с конца мая по июнь.

Ягоды земляники лесной обладают желчегонными и мочегонными действиями. Их добывают в сборы трав для лечения заболеваний печени, почек.

Земляничный лист заваривают вместо чая.

Пижма обыкновенная (дикая рябина) – многолетнее травянистое растение семейства сложноцветных, с сильным своеобразным запахом. Все цветки желтые, трубчатые, сильно продолговатые. Цветет в июле-августе.

Часто образует заросли у жилья, в сорных местах, железнодорожных насыпях, вырубках и среди зарослей кустарников.

В качестве сырья собирают соцветия пижмы в начале цветения. Запах сушеной пижмы своеобразный, вкус пряный, горький.

В медицине используют при гангрене, при инфекционных и острых респираторных

заболеваниях. Пижма – хорошее средство и против гельминтов-аскарид.

Синтезированные и полученные в промышленных масштабах лекарственные средства, обладая высокой лечебной эффективностью, одновременно имеют и отрицательные качества. Они изменяют реактивность организма, вызывая ее повышенную чувствительность, действие их сугубо направленное, специфическое, одностороннее.

Не обладая большой токсичностью, при определенных сборах, лекарственно-растительное сырье может быть высокоэффективным, поэтому интерес к нему возрастает не только среди большой массы врачей, но и населения.

2. Анализ результатов опроса обучающихся

Я провела опрос среди своих однокурсников. Обучающимся были заданы следующие вопросы:

1. Какое значение имеют растения в природе и жизни человека;
2. Какие лекарственные растения вы знаете;
3. Какие правила сбора лекарственных растений существуют;
4. Почему и как нужно охранять растения.

В опросе участвовало 20 студентов. При ответе на первый вопрос 68% студентов ответило, что основное значение растений – лечение. При ответе на второй вопрос я узнала, что самыми известными лекарственными растениями являются подорожник, одуванчик и крапива. Результаты представлены в таблице.

Таблица

Лекарственные растения, которые знают обучающиеся

1	Подорожник	55%	9	Сирень	5%
2	Одуванчик	50%	10	Рябина	5%
3	Крапива	50%	11	Иван-чай	5%
4	Ромашка	40%	12	Сныть	5%
5	Тысячелистник	20%	13	Мята	5%
6	Мать-и-мачеха	15%	14	Женьшень	5%
7	Люттик	10%	15	Крыжовник	5%
8	Шиповник	10%			

При ответе на третий вопрос 4 студента написали, что не знают, как собирать лекарственные растения.

При ответе на четвертый вопрос, 19 студентов считает, что растения надо охранять. 90% из них ответило, что для этого растения нельзя рвать, 1% - нужно сажать новые. Один студент

ответил, что не знает, почему и как надо охранять растения.

3. Получения собственного чая из заготовленного сырья: Иван-чай и Сныть обыкновенная.

Сныть я собирала в июне, когда пошли молодые ростки. Я аккуратно срезала ростки от корня, затем перекручивала их в мясорубке,

затем сушила в течении 8 часов в сушильном шкафу при температуре 30 °С.

Полученные сушеные гранулы складывала в сухую чистую коробку из бересты.



Рис. 1. Хранение Иван-чая



Рис. 2. Гранулы Иван-чая

Также, из Сныти и колодезной воды я делала смузи, утром, натощак за 30 минут до еды.

Иван-чай я собирала в начале июля, в период начала цветения. Порядок приготовления сухого сырья для чая тот же, что и у сныти.

4. Применение Иван-чая и Сныти в течении года в качестве замены обыкновенного чёрного чая

Данный чай применяли в течении года у всех моих родственников (в эксперименте участвовало 9 человек). Иван-чай заваривали как самостоятельный чай, так и с добавками мяты, цветов Бархатцев, Сныти, Чабреца и т.д.

Пили чай в течении двух недель, затем делали перерыв на две недели, затем курс повторяли опять.

Среди положительных качеств чая было отмечено:

- улучшение со стороны качества сна (бессонница, нервозность), в основном у бабушек и дедушек;
- отсутствие с утра отеков и темных кругов под глазами, у мамы (40 лет);
- улучшение состояния вен на ногах (у бабушки имеется варикозное расширение вен с узлами, боли стали менее интенсивными);
- улучшение со стороны пищеварительной системы (имеется хронический панкреатит у бабушки с частыми расстройствами), было налажено пищеварение, ушло чувство дискомфорта.

Это одни из немногих положительных качеств чая, использованного в эксперименте на одной семье.

Заключение

1. Определены места произрастания и особенности дикорастущих растений, выделены растения, имеющие лекарственное значение,

2. Собран сбор наиболее распространенных лекарственных растений, произрастающих в Московской области.

3. Дана характеристика лекарственным растениям, их фармацевтическое назначение и экспериментальное применение.

4. Проведен опрос среди студентов.

Представленный материал окажет практическую помощь обучающимся в ознакомлении с дикорастущими и культивируемыми растениями при самостоятельном изучении и сборе лекарственных растений нашего региона.

Литература

1. Пак П.П., Шварц В.В. Лекарственные растения. – Целиноград, 1990.
2. Правила сбора и сушки лекарственных растений. – М.: 1985.
3. Синицин Г.С. Новые лекарственные растения Казахстана. – Алма-Ата: 1982.
4. Круберг Ю.К., Чифраева З.В. Школьный определитель растений. – М.: 2016.
5. Суворов В.В. Ботаника. – М.: 1981.

RUMYANTSEVA Ekaterina Aleksandrovna

Student, Moscow State Pedagogical University, Russia, Moscow

MEDICINAL PLANTS OF THE MOSCOW REGION

Abstract. *The use of herbal remedies has an ancient history in folk medicine. In almost all countries of the world for many centuries, herbal medicines have been successfully used as the main tool in the treatment of patients. Modern conditions for the production of pharmaceuticals have replaced herbal dosage forms and they have lost their former importance. To meet the demand of the population in medicines, sources of local raw materials of the most common wild herbs of medicinal importance (daisy, valerian, shepherd's bag, chicory, coltsfoot, St. John's wort, Ivan tea, etc.) are important. The collection and procurement of these raw materials in the Moscow region is a simple job. Among the many medicinal plants in the Moscow region, herbaceous plants occupy a special place. They grow in non-sown fields, edges and forest glades of mixed forests.*

Keywords: *medicinal plants, pharmaceuticals, collection of raw materials.*

ФИЛОЛОГИЯ, ИНОСТРАННЫЕ ЯЗЫКИ, ЖУРНАЛИСТИКА

МАМРАСУЛОВА Айгул Бдербековна

преподаватель кафедры практического курса английского языка
Ошский государственный университет, Киргизия, г. Ош

ЭРКЕБАЕВА Гулбара Жегеталиевна

преподаватель кафедры практического курса английского языка
Ошский государственный университет, Киргизия, г. Ош

ЖЕНАЛИЕВА Патила Мендирмановна

преподаватель кафедры практического курса английского языка
Ошский государственный университет, Киргизия, г. Ош

ДИДАКТИЧЕСКАЯ РЕЧЬ УЧИТЕЛЯ ИНОСТРАННОГО ЯЗЫКА

Аннотация. В статье рассматриваются дидактическая речь учителя иностранного языка и ее уровни; определяется содержание понятия «профессиональное владение иноязычной речью» и «профессионально-направленное обучение речи».

Ключевые слова: дидактическая речь, коммуникативно-обучающая деятельность, речевая деятельность, виды речевой деятельности, результативность.

Профессиональной речи учителя психологи, дидакты и педагоги отводят важное место в учебно-воспитательном процессе (А.С. Макаренко, Ф.Н. Гоноболин, Н.В. Кузьмина, Г.И. Шукина и др.). При этом подчеркивается умение учителя говорить с вдохновением, богатой интонацией, выразительными жестами, понятно, ярко и убедительно излагать свои мысли. Примечательно заявление Ф.Н. Гоноболина о том, что речь учителя должна не только удовлетворять общим требованиям, предъявленным ко всем видам речи, но и отмечаться некоторыми особыми признаками, присущими именно «педагогической речи» [3].

Г.И. Шукина, отмечая зависимость эффективности учебного процесса от речевой деятельности учителя, подчеркивает, что в последней «проявляются профессиональные качества учителя, его эрудиция, педагогическое мастерство, умение строить свои отношения с учащимися» [13, с.53].

К особым качествам учителя Н.В. Кузьмина относит образность, лексическое богатство, выразительность, логическую стройность, внушительность, культуру, доступность [5], что в равной мере относится и к профессиональной речи учителя иностранного языка.

Понятие речь учителя иностранного языка мало изучена, в связи с чем не имеет четкого определения в методике. Можно описать терминами «профессиональная, обучающая, дидактическая». Речь учителя иностранного языка – понятие малоизученное в методической литературе и не имеет четкого, однозначного определения. Достаточно сказать, что терминологически она определяется как, «профессиональная», «обучающая», «дидактическая».

Мы не будем разбирать различия между этими понятиями, и в ходе нашего исследования, если речь будет идти о профессиональном владении учителем языка, мы воспользуемся термином “дидактическая речь”, потому что он часто употребляется в исследованиях, владение иностранным языком на

профессиональном уровне рассматривается с коммуникативно-обучающей точки зрения, следовательно, учитель должен соответствовать критериям как 1) полноценно (свободно) владеет иностранным языком; 2) свободно пользуется видами речевой деятельности – говорением, аудированием, чтением и письмом, как средством общения, соблюдая все языковые и стилистические нормы иностранного языка.

Владение на профессиональном уровне учителем иностранной речи – многофункциональная деятельность, которая отличается от речевой деятельности дипломата, гида, переводчика и т.д. Знание английского языка позволяет учителю разрабатывать новые методики для работы с учениками.

Речь учителя иностранного языка на уроке связана с сообщением знаний об изучаемом языке, а также с формированием речевых навыков и умений учащихся в ходе учебного процесса. Трудность профессиональной дидактической речи отмечается и в других работах. Многие исследователи отмечают, что дидактическую речь нельзя возводить к речи, которая выражена методическими терминами и выражениями школьного быта. Это сложный ментально-речевой процесс, направленный на решение задач из ситуаций педагогической деятельности учителя иностранного языка.

Итак, если школьный учитель владеет на профессиональном уровне иностранным языком, то он способен выполнять коммуникативно-обучающую деятельность, которая включает в себя функции: организующую, контролирующую, коррекционную и другие.

Речевая деятельность проявляется в процессе общения. Л.С. Выготский, А.А. Леонтьев понимают речевую деятельность не как изолированный внутренний процесс, а как единство общения и обобщения [2, 6, 7]. Особенно ярко проявляются в решении различного типа задач, в частности – учебник. На уроке это не менее сложная коммуникативно-обучающая деятельность учителя иностранного языка. В этом направлении коммуникативно-обучающая деятельность предстает на уровневой основе: уровень этапа урока, уровень отдельного урока или уровень учебного цикла, в котором используется специализированное употребление дидактической речи для организации и управления общим в целях обучения иностранному языку учащихся.

Во взаимодействии с учащимися

проявляется категория активности, которая характеризует коммуникативно-обучающую деятельность.

Одной из самых основных характеристик коммуникативно-обучающей деятельности учителя иностранного языка признается активность, которая отражает свойства деятельности, т.е. темп движения и интенсивность действий.

Когда учитель осуществляет коммуникативно-обучающую деятельность на уроке, то он не просто использует технологию коллажа в целях общения с учащимися, но и в целях новому средству общения, новые приемы расширяют возможности учителя в выборе материалов и форм учебной деятельности, делает уроки яркими и увлекательными, информационно и эмоционально насыщенными. Несомненным плюсом в такой работе является то условие, что каждый ученик, даже самый слабый и менее активный в психологическом плане, имеет возможность проявить собственную фантазию и творчество, также может повысить учебную активность, их интерес к тому, что преподается, укрепить их мотивацию к обучению и сделать учебный опыт более актуальным и значимым. Главной задачей в школе является достижение вышеперечисленных результатов. Полноценное владение учителем коммуникативно-обучающей деятельности рассматривает создание ментально-речевых задач для учеников, показ разумных правил и способов решения, поскольку они направлены на формирование у школьников социальной компетенции, то есть способности самостоятельно действовать. Именно из-за этого обстоятельства дидактическая иноязычная речь учителя обладает «целенаправленной активностью».

В частности: умения вести урок на иностранном языке относится к сфере обучающей деятельности учителя. В то время как устанавливать контакты - тоже умения, это из сферы педагогического общения.

«Создавать у учащихся потребность пользоваться иностранным языком в устной и письменной форме» – это психологический аспект педагогического общения, а «определять характер ошибок в речи учащихся, выявлять их причины» – это тоже относится к обучающей деятельности.

Профессиональное владение иностранным языком рассматривается также как один из критериев «полноценного владения

иностранным языком», относительно другого критерия: «свободного пользования всеми видами речевой деятельности (говорением, аудированием, чтением и письмом) как естественным средством коммуникации с соблюдением языковых и стилистических норм данного иностранного языка» [12, с.7].

Результативность и успешность обучающей деятельности учителя иностранного языка в педагогическом общении зависит от уровня профессионального владения дидактической речью, иначе говоря, от сформированности умений дидактической речи. При этом очень важно, «как учитель строит свою речь, как он ее оформляет, насколько его речь может стимулировать иноязычную речевую деятельность учителя» [4].

Дидактическая речь и коммуникативно-обучающая деятельность тесно связана с профессиональной мотивацией. Цель такой деятельности направлена на установление иноязычного контакта и поддержание его в ходе урока, влияние на знания, умения, также состояние учащихся для усвоения новой информации о языке и культуре, формирование и

развитие речевых навыков и умений.

Дидактической речи учителя иностранного языка характерна сознательность. В процессе педагогического общения под контролем находятся предметные содержания речевого действия, достижение цели, форма передачи информации, уровень владения языком учащихся, возрастные, индивидуальные особенности и др. Каждое дидактико-коммуникативное действие учителя, направленное на стимулирование речемыслительной деятельности и речевого поведения учащихся, вызывает ответные действия учащихся (речевые и неречевые). Это является неременным условием педагогического общения как двустороннего процесса. Другим условием, не менее значимым, является то, что действия учащихся обязательно находят ответную реакцию учителя. Затем опять следует речевое действие учителя, направленное на передачу новой или недостающей информации, учебного, стимулирующего, организующего и пр. характера. Эта информация может быть направлена и на установление, и на поддержание эмоционально-личностных отношений на уроке.

Структура профессионально-коммуникативной деятельности.



Рис.

Если учесть, что профессионально-коммуникативная функция реализуется непосредственно в педагогическом общении на уроке (см. схему), то с большой долей вероятности

можно предположить, что компоненты содержания обучения педагогически направленному владению иностранным языком будут отличаться от компонентов содержания обучения

иностранным языку в сугубо коммуникативно-практических целях. Первым компонентом, следовательно, будут дидактико-коммуникативные умения (включающие и умения дидактической речи), которые в этом случае выступают как частное отражение общих целей обучения иностранному языку.

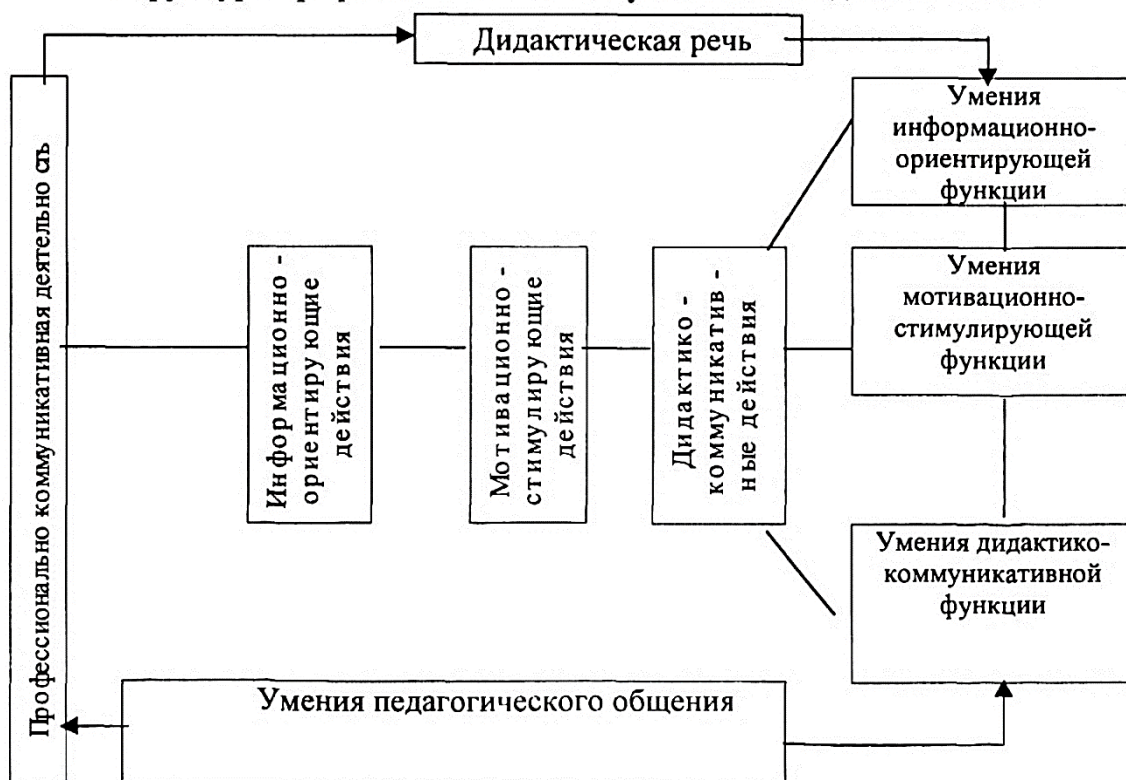
Интерпретация речи – творческая, интеллектуальная деятельность, которая связана с решением задач и действиями в проблемной ситуации. Это позволяет нам выделить основное качество дидактической речи – творчество. Творческий характер дидактической речи проявляется в целесообразном выборе речевых средств учителем адекватных коммуникативно-педагогической ситуации на уроке, в рамках которой решается коммуникативно-познавательная задача. В коммуникативно-педагогической ситуации комбинирование и варьирование речевого материала в обучающих целях рассматривается с двух сторон: 1) способом решения коммуникативно-обучающей задачи для учителя и 2) средством активизации речемыслительной деятельности учащихся для решения ими коммуникативно-познавательных задач, с другой.

Информативность и содержательность, ясность и убедительность, выразительность, эмоциональность и обращенность – эти характеристики тесно связаны с творческим характером дидактической речи. Логичность дидактической речи – последовательное изложение учебного материала путями, которые требуют наименьшую затрату времени. Изложение должно привести к осознанному осмыслению учащимися. Такая характеристика речи в естественном общении как обращенность в не меньшей степени присуща и дидактической речи [1, 11]. Коммуникативно-обучающие действия учителя нацелены на определенный субъект педагогического процесса, а не на абстрактный объект воздействиями.

Результативность дидактической речи. Это достижение поставленной в начале урока цели, которое выступает как критерий оценивания действий, поступков и профессии учителя на каждом этапе урока. Другими словами результативность – образец эффективности коммуникативно-обучающего процесса, в котором учитель направляет свою речь конкретным целям и задачам. Целенаправленность – объективно присущая иноязычному педагогическому общению. Она характеризуется определенной степенью субъективности.

Целенаправленность проявляется в индивидуально-речевых особенностях каждого учителя и степени адекватности выбора обучающих примеров и способов поставленным целям.

Обучение иностранному языку в большой степени требует индивидуального подхода. Индивидуальный подход – это особая форма организации воспитательного и образовательного процесса, который необходимо строить исходя из анализа индивидуально-личностных характеристик и особенностей учащихся. Ю.И. Апарина приходит к выводу, что индивидуальность учителя проявляется в выборе языковых и речевых средств, которые соответствуют определенной педагогической ситуации, т.е. средств, имеющихся в индивидуальном опыте педагога [4]. Дидактическая речь зависит от уровня владения языком учащихся.

Таким образом, иноязычная речь выпускников факультетов иностранных языков должна соответствовать выше названным требованиям. Если соблюдены все требования, то можно считать, что речь является средством успешной коммуникативно-обучающей деятельности. Отсюда мы можем сделать выводы о том, что преподавание иностранного языка должно быть направлено не на речевую деятельность, а на коммуникативно-обучающую, которая является объектом учебно-воспитательного процесса. Способность учителя приспособлять речь во всех и видах к конкретным условиям обучения называют речевой адаптацией. В иноязычном педагогическом общении дидактическая речь как средство, информационного равновесия (А.А. Леонтьев) должна обладать адаптивностью. В частности З.И. Цырлина, сравнивая речь учителя иностранного языка с речью гида, переводчика, филолога, в числе ее отличительных черт выделяют и адаптивность [4]. Адаптация на уровне речевых умений рассматривается как качество владения профессиональной речью, как приспособление к условиям обучения и самостоятельная активность. Отсюда следует говорить о многомерности и сложности данного понятия.

Понимание адаптации как специфического умения противоречит ни одной из приведенных точек зрения. Например, З.И. Цырлина выделяет языковые и речевые адаптационные умения. К речевым умениям она относит следующие:

а) умение вести урок на иностранном языке в строгом соответствии с уровнем подготовки учащихся;

б) умение точно, предельно ясно выражать свою мысль с учетом ее адресата;

в) умение формулировать и аргументировать мысль, разъяснять ее;

г) умение составлять ситуации для речевых упражнений;

д) умение подобрать речевые стимулы в соответствии с разными этапами обучения (вопросы, распоряжения и т.д.) и подготовкой учащихся;

е) умение реализовать в зависимости от цели и характера сообщения и его коммуникативного содержания соответствующую композицию высказывания (описание, биография, характеристика и т.д.);

ж) умение составить речевую зарядку с различной целевой направленностью (фонетическую, грамматическую, лексическую) в соответствии с конкретными целями урока и уровнем подготовки учащихся;

з) умение использовать естественные ситуации в качестве учебных на разных этапах обучения.

Анализ данных умений говорит, во-первых, о сложности и многоплановости понятия адаптивности, а, во-вторых, о сложности дифференциации и определения содержания самых адаптивных умений.

Основной функцией адаптивного умения считается: 1) уровень языковой подготовленности учащихся; 2) возраст и возрастные особенности; 3) ступень обучения. Выработанное адаптивное умение характеризуется динамичностью, гибкостью, творчеством.

Далее, понимая адаптацию как «самосохранение функционального уровня... системы в адекватных и неадекватных условиях, выбор функциональной стратегии, обеспечивающий оптимальное выполнение главной цели, конечной поведения» [6, с. 17], дает возможность считать основными ее задачами:

а) сохранение полноты функционального уровня речи

б) создание базы для выбора стратегии речевого поведения учителя, адекватной задачи педагогического общения.

Выполнение этой задачи осложняется тем, что учитель иностранного языка с самых первых дней в школе должен выполнять сложную обучающую и коммуникативную деятельность, т.е. будущий студент уже должен владеть умениями для решения вышеуказанных задач.

Если анализировать обучающую деятельность начинающего учителя в контексте

педагогического общения, то можно заметить, что студент адаптация речи студента осуществляется по двум линиям: а) упрощения, б) усложнения. Эти наблюдения позволили нам выделить основные типы адаптивности:

1) упрощенная адаптивность,

2) отсутствие адаптации,

3) оптимальная адаптивность, т.е. адаптивность, отвечающая требованиям дидактической речи.

К первому типу характерен неоправданное использование родного языка при этом используя одновременно английский язык; дублирование английской фразы на родном языке; построение фразы по аналогии с родным языком. Следующий тип – отсутствие адаптации. В этом случае адаптивность характеризуется сложными по конструкции и по лексическому наполнению фразами, которые трудно воспринимаются и понимаются учащимися. Самый подходящий тип - оптимальная адаптивность. Уровень профессиональной речи учителя, где соблюдены все нормы иноязычной речи, когда речь учителя понятна и доступна для учащихся.

В связи со сказанным необходимо отметить, что от того, насколько дидактическая речь студента отвечает потребностям его будущей профессионально-коммуникативной деятельности, насколько выпускник обучен «обращению» с предметом и инструментом своей деятельности будет зависеть успешность обучения школьников иностранному языку. Действительность же такова, что в силу ряда причин дидактическая речь начинающего учителя зачастую оказывается недостаточно действенной, а в некоторых случаях тормозящей процесс овладения учащимися иноязычной речью как средством общения.

Литература

1. Бодалев А.А. Личность и общение. - М.: Просвещение, 1983. - 345 с.
2. Выготский Л.С. Избранные психологические исследования. - М: Издательство АПН РСФСР, 1961. - 471 с.
3. Гоноболин Ф.Н. Книга об учителе. - М.: Просвещение, - 1965. - 260 с.
4. Еремин Ю.В. Теоретические основы профессионально-коммуникативной подготовки будущего учителя в условиях педагогического университета: Предметная область, иностранный язык: Автореф. дисс. ... д-ра пед.наук. – Санкт-Петербург, 2001. - 38 с.

5. Кузьмина Н.В., Кухарев Н.В. Психологическая структура деятельности учителя: темы лекций- Гомель, 1976.- 57 с.
6. Леонтьев А.А. Педагогическое общение. - М.: Знание, 1979. - 48 с.
7. Леонтьев А.Н. Деятельность. Сознание. Личность. 2-ое изд.- М.: Политиздат, 1979. - 301 с.
8. Леонтьев А.Н. Деятельность. Сознание. Личность. - М.: Политиздат, 1977.- 304 с.
9. Леонтьев А.Н. Проблема деятельности в психологии// Вопросы философии. - 1972.- №9.-С. 95-108.
10. Леонтьев А.Н. Проблемы развития психики. - М.: Изд-во Московского университета, 1981. - 584 с.
11. Роман СВ. Методика проведения занятий по практике английского языка с использованием учебно-профессиональных задач (1 курс языкового вуза): Автореф. дис. ...канд. пед. наук. - Киев, 1982. - 20 с.
12. Шатилов С.Ф. Основные направления педагогизации и профессионализации учебного процесса на факультете иностранных языков педагогического вуза: Сб. статей. - Л.: ЛГПИ им. А.И.Герцена, 1975. - С. 72-81.
13. Шукина Г.И. Роль деятельности в учебном процессе: Книга для учителя. - М.: Просвещение, 1986. - 144 с.

MAMRASULOVA Aigul Bderbekovna

Lecturer, Department of Practical English, Osh State University, Kyrgyzstan, Osh

ERKEBAEVA Gulbara Zhegetalievna

Lecturer, Department of Practical English, Osh State University, Kyrgyzstan, Osh

ZHENALIEVA Patila Mendirmanovna

Lecturer, Department of Practical English, Osh State University, Kyrgyzstan, Osh

DIDACTIC SPEECH OF A FOREIGN LANGUAGE TEACHER

Abstract. *The article discusses the didactic speech of a foreign language teacher and its levels; the content of the concepts of “professional proficiency in foreign language speech” and “professionally-oriented speech training” is determined.*

Keywords: *didactic speech, communicative-educational activity, speech activity, types of speech activity, effectiveness.*

ПЛАТОНОВА Марина Рустамовна

студентка, Елабужский институт (филиал) Казанского (Приволжского) федерального университета, Россия, г. Елабуга

ЛИНГВИСТИЧЕСКАЯ РЕКОНСТРУКЦИЯ ОБРАЗА ПОНТИЯ ПИЛАТА В РОМАНЕ М.А. БУЛГАКОВА «МАСТЕР И МАРГАРИТА»

Аннотация. В статье рассматривается лингвистическая реконструкция образа Понтия Пилата на примере речи персонажа в трех временных этапах. Анализ речи героя позволяет сказать, что автор создает образ противоречивого человека, находящегося в поисках истины и в этих поисках сбившегося с пути.

Ключевые слова: лингвистика, реконструкция, персонаж, образ, речь, М. Булгаков.

Язык – это инструмент определения отношений людей, реализации практических потребностей, предполагающих ответ на вопрос о том, с какой целью употребляются определенные языковые знаки [1, с. 236-237].

Наша задача заключается в том, чтобы предложить свой вариант лингвистической репрезентации образа Понтия Пилата в романе М.А. Булгакова «Мастер и Маргарита». Данная работа послужит основой для разработки уроков по литературе в старших классах средней общеобразовательной школы.

Лингвистическая реконструкция образа Понтия Пилата в данной статье осуществляется нами на примере речи персонажа в трех временных этапах: на момент знакомства с Иешуа Га-Ноцри; в то время, когда он понимает, что Га-Ноцри не преступник; после смерти.

В начале второй главы романа мы знакомимся с мыслями прокуратора. Изначально речь автора «сливается» с мыслями Пилата. Описав его чувства, автор представляет его раздумья сквозь призму собственных мыслей: «О боги, боги, за что вы наказываете меня?» [2, с. 15].

Лексические повторы делают его речь возвышенной, а обособленные определения, насыщенность однородными членами предложения придают выразительности его мыслям. Пилат предстает перед нами в образе умного, но страдающего человека.

Такие же лексические средства есть и в предложении: «Яду мне, яду» [2, с. 20]. Прокуратор задает вопрос заключенному о сущности истины, но в мыслях своих призывает о помощи в виде смерти. Неслучайно Га-Ноцри называет его мысли малодушными. Ведь на

самом деле прокуратор Иудеи боится смерти. Эти неправдивые мысли становятся предвестниками его будущих деяний: именно малодушие и трусливость станут одними из составляющих качеств его личности.

Во время казни мысли прокуратора перестают быть синтаксически насыщенными: «Увидели меня», «Это их ввели на помост». Герой беззвучно шепчет себе скупое: «Всё?», «...все. Имя!». Лексические повторы присутствуют в его речи, но предложения его становятся односоставными. Предложения с неопределенно-личными сказуемыми переходят во фразы с односоставными нераспространенными предложениями.

Скупость мыслей опять же указывает на трусливость Пилата. Он уходит с казни, желая оказаться в «безопасности», обособиться от происходящей по его вине казни невинного.

Повторно речь прокуратора встретится в 16 главе романа. Именно в этой главе прокуратор узнает, что последними словами Га-Ноцри были слова о том, «что в числе человеческих пороков одним из самых главных он считает трусость». После этого несколько раз автор называет его словом «голос»:

«– К чему это было сказано? – услышал гость внезапно треснувший голос»;

«– Больше ничего? – спросил хриплый голос» [2, с. 217].

Пилат спрашивает глухо, понижая иногда голос, даже вскрикивает он «негромко». В этот момент он сам понимает, что обезличен. Раньше у него не было возможности выразить свое мнение, выразить свой голос, а теперь кроме голоса, звука ничего не осталось.

В следующий раз речь прокуратора встретится лишь в конце романа, когда Воланд будет рассказывать о том, что говорит, Пилат под лунной. Образ Пилата лишается голоса – теперь от него ничего не зависит. За него, по просьбе Иешуа, решает Мастер.

Хотя стоит отметить, что и в начале романа создается впечатление, что Понтий Пилат – это человек без воли. Данное впечатление создают интонации, которые преобладают в его речи: «с трудом проговорил», «дернул щекой и сказал тихо», «тихо спросил», «губы его шевелились чуть-чуть при произнесении слов», «ничуть не повышая голоса, тут же перебил его», «монотонно прибавил», «промолвил», «хриплым голосом спросил».

Наречия, несущие значение приглушенности, тишины, объединяются с глаголами, которые образованы при помощи приставок: проговорил, перебил, прибавил, промолвил и т.д. это придает его речи динамичности. Таким образом объединяются две противоположности, которые сочетаясь в его речи, создают эффект заговора: приглушенное звучание и скорость проговаривания.

Во внешней речи прокуратора отсутствуют лексические повторы, он говорит короткими фразами: «Приведите обвиняемого», «Кентуриона Крысобоя ко мне» [2, с. 17]. Односоставные предложения формируют образ жестокого человека, без сомнений и эмоций выполняющего свою работу.

Однако синтаксические конструкции в речи Пилата начинают меняться по мере общения с Га-Ноцри. Прокуратор будто раскрывается, вводя в свою речь распространенные предложения, богатые не только синтаксическими, но и художественными средствами выразительности. Его черствые фразы перерастают в предложения, наполненные эпитетами и фразеологизмами: «...ты великий врач?», «безумный преступник», «Я могу перерезать этот волосок».

С каждым последующим диалогом сомнение у Пилата переходит в гнев, гнев сменяется жалостью, он пытается контролировать эмоции, им овладевают стыд и страх.

Например, в общении с первосвященником Каифой прокуратор Иудеи пытается контролировать себя: он «...оскалившись, изобразил улыбку»; предлагает присесть, «в изысканных выражениях извинившись перед первосвященником». Но он больше не владеет ситуацией, ведь им руководит страх [2, с. 31].

Во время казни, в момент, когда он озвучивает имена преступников, приговоренных к смертной казни, имя Га-Ноцри он произносит последним, в паре с именем Вар-раввана, как бы желая сравнить их в пользу Га-Ноцри. Однако это не спасает его, и он сбегает, как преступник.

Закономерен вопрос: а кто есть Понтий Пилат – служитель закона или преступник?

Изучив лингвистические средства репрезентации образа данного персонажа, мы пришли к выводу, что его противоречивая личность не позволяет однозначно определить, кем именно он является.

Понтий Пилат труслив, однако не боится угрожать первосвященнику, чтобы спасти Га-Ноцри. Он жесток, но именно к этому обвиняемому он проявляет милосердие. Ему свойственна спокойная, размеренная речь, но в разговорах об истине он теряет контроль над собой.

Таким образом, противопоставленность синтаксических конструкций, а также лексический состав предложений в речи Понтия Пилата позволяют сказать, что автор создает образ противоречивого человека, находящегося в поисках истины и в этих поисках сбившегося с пути.

Литература

1. Бакалова З.Н., Краснова Е.А. О функциях уступительных высказываний в художественном тексте: теоретический и методический аспекты // Вестник Самарского университета. История, педагогика, филология. 2016. № 3.2. С. 236-237.
2. Булгаков М.А. Мастер и Маргарита. М.: Эксмо, 2018, – 416 с.

PLATONOVA Marina Rustamovna

student, Elabuga Institute (branch) of Kazan (Volga Region) Federal University,
Russia, Elabuga

**LINGUISTIC RECONSTRUCTION OF THE IMAGE OF PONTIUS PILATE IN THE
NOVEL BY M.A. BULGAKOV «THE MASTER AND MARGARITA»**

Abstract. *The article presents three options for speech. This article says that the author creates the image of a contradictory person who is in search of the truth and in these searches.*

Keywords: *the linguistics, reconstruction, person, image, speech, M. Bulgakov.*

КУЛЬТУРОЛОГИЯ, ИСКУССТВОВЕДЕНИЕ, ДИЗАЙН

ЧУБ Ксения Сергеевна

студентка четвертого курса кафедры дизайна и технологий,
Владивостокский государственный университет экономики и сервиса,
Россия, г. Владивосток

ЩЕКАЛЕВА Марина Александровна

доцент кафедры дизайна и технологий,
Владивостокский государственный университет экономики и сервиса,
Россия, г. Владивосток

ПРИМЕНЕНИЕ ТРЁХМЕРНОЙ ГРАФИКИ В МОУШН-ДИЗАЙНЕ

Аннотация: Актуальность данной работы заключается в том, что с развитием компьютерных технологий в сфере анимационного дизайна, возрос интерес к трёхмерной графике. В статье рассматривается роль и место трёхмерной (3D) графики в современной виртуальной среде. Представлена история появления феномена «3D графика» и проведен сравнительный анализ двухмерной и трёхмерной графики. Рассмотрены способы применения трёхмерной графики в моушн-дизайне.

Ключевые слова: трёхмерная графика (3D), двухмерная графика (2D), модель, анимация, моушн-дизайн.

Появление 3D графики можно отнести к началу 20-го века. Феномен трёхмерного изображения появился с изобретением первого аппарата для просмотра «объёмных» фотографий – стереоскопом. Стереоскоп был изобретен Чарльзом Уитстоном в 1837 году. Позднее в 1849 году Дэвид Брюстер изобрел стереоскоп с двумя увеличительными линзами. Это не хитрое изобретение имело прорези для глаз, через которые зритель мог смотреть на одну картинку одним глазом, а на другую – вторым, и ему казалось, что он смотрит на одно трехмерное изображение. Прогресс не стоял на месте, и уже к началу 1950 годов в Америке набирали популярность фильмы, для просмотра которых использовались очки с синими и красными стеклами, иначе называющимися поляризованными стреоочками. Позже, благодаря развитию компьютерных технологий, появилась возможность создавать настоящее трехмерное изображение. Первый кто начал развиваться в этой области стал Джордж Лукас. В 1975 году Он основал компанию Industrial Light and Magic и в

рамках этой компании создал подразделение LucasFilm Computer Graphics, которое занималось развитием компьютерной графики. Именно компания LucasFilm Computer Graphics выпустила первый анимационный фильм "Приключения Андре и пчелы Уолли" в 1984 году. Уникальность этого фильма, заключалась в том, что он был сделан при помощи компьютерной 3D графики [1].

Трёхмерная (3D) графика – это результат применения различных компьютерных инструментов и технологий для создания объёмных моделей в трёхмерной системе координат. При создании трёхмерных объектов используются три измерения – длина, высота и ширина. Создание трёхмерных объектов – это наглядно и эффективно, потому как 3D модель объекта позволяет рассмотреть предмет со всех сторон. Современные технологии на сегодняшний день применяются не только для проектирования конкретных моделей, но и для построения целых вселенных. Компьютерная графика широко используется в моушн-дизайне.

С развитием современных технологий сложно представить кинокартину без использования компьютерной графики. Компьютерная графика является мощным инструментом в руках создателя, помогая реализовывать любые идеи и желания. При помощи двухмерной и трёхмерной графики все чаще можно встретить слияние реального и виртуального в образах. Например, фильм «Аватар» (2009), персонажи На'ви, фильм «Варкрафт» (2016), персонажи расы орков и многие другие фильмы. Компьютерная 2D и 3D графика служит средством выразительности и применяется теперь не только в фильмах, она также находит место в различных видеоиграх, телевизионных передачах, рекламных видеороликах и сериалах.

Двухмерная и трёхмерная графика является идеальным отражением любых замыслов и идей. 2D графика – это такой вид компьютерной графики при создании которого используются два измерения – высота и ширина, поэтому такое изображение не имеет объёма и выглядит плоским. Чаще всего двумерная графика встречается в инфографике, анимационных мультфильмах, оформлении различных телевизионных передач, на логотипах, афишах, постерах, плакатах, визитках и другой полиграфической продукции. Двухмерная графика делится на растровую и векторную.

Растровая графика – это изображение, состоящее из массива пикселей, где пиксел является самой маленькой единицей цифрового изображения, которая имеет свой цвет и расположение. Качество растрового изображения зависит от количества пикселей, из которых оно состоит. Чем больше количество пикселей – тем детальнее, чётче изображение. Минусом растровой графики можно считать ограничение на увеличение размера изображения.

С увеличением изображения теряется его первоначальное качество. Это происходит по причине того, что с увеличением размера изображения не увеличивается количество пикселей, а увеличивается их размер. Растровое изображение имеет ряд характеристик, в них входит: размер изображения, его качество и цветовая модель.

Размер изображения это – весь массив пикселей, то есть их количество в изображении, измеряется оно в мегапикселях (Мп), через умножение общего количества пикселей ширины на общее количество пикселей высоты изображения. Например, размер изображения $2\,500 \times 2$

000, таким образом изображение имеет размер $2\,500 \times 2\,000 = 5\,000\,000$ пикселей (5 Мп) [3].

Разрешение – это общее количество пикселей на дюйм при отображении на экране, или точек на дюйм при печати.

Цветовая модель – это абстрактная модель описания цветов, состоящая из трёх или четырёх значений, которые имеют название цифровые координаты. Существует четыре цветовые модели: CMYK, RGB, LAB, HSB.

Преимуществами растровой графики можно назвать точную, детальную передачу цветовых градаций. Возможность воспроизведения изображений с большим количеством деталей, удобство в хранении и передачи цифровых изображений.

Векторная графика – это изображение, созданное с помощью математических формул. Для построения векторного объекта, требуется задать цвет и координаты точек начала и конца. Преимуществами такой графики можно назвать изменение любого объекта изображения, без потери качества самого изображения. Векторные фигуры можно смело увеличивать, уменьшать и даже менять форму. Изображения векторной графики имеют относительно небольшой размер [2].

Несмотря на ряд плюсов векторной графики, она остаётся «плоской» и в сравнении с трёхмерным изображением двумерное уступает по ряду причин. Преимуществами трёхмерной графики над двухмерной, является возможность создания нечто нового, не встречающееся ранее. Возможность увидеть объект со всех сторон. Программы для моделирования 3D изображений, например, 3D's Max оснащены несколькими видовыми окнами, при помощи которых, можно увидеть модель со всех сторон, или благодаря функции «облёта» камеры в окне перспективы. А также сам объект можно вращать. В 3D формате можно зрительно оценить пропорции всех объектов в сцене относительно друг друга, когда в двумерном изображении существует лишь перспектива. В 3D графике существует возможность анимировать созданную трёхмерную модель, изменив её положение и установив ключи на «тайм линии». Учитывая весь ряд преимуществ 3D над 2D графикой, следует учесть, что для работы с трёхмерной графикой требуется более сложное оборудование.

Литература

1. Студопедия: История трехмерной графики: сайт. URL: <https://studopedia.ru/> (дата обращения 23.06.2020)

2. Студопедия: Векторная графика: сайт. URL: <https://studopedia.ru/> (дата обращения 23.06.2020)

3. Photo Master: Пиксели, размер изображения и разрешение изображения в фотошопе: сайт. URL: <https://wm-web.org/> (дата обращения 23.06.2020)

CHUB Ksenia Sergeevna

student of the 4 years of Department of design and technology,
Vladivostok State University of Economics and Service, Russia, Vladivostok

SHEKALEVA Marina Aleksandrovna

associate Professor, Department of design and technology,
Vladivostok State University of Economics and Service, Russia, Vladivostok

APPLICATION OF THREE-DIMENSIONAL GRAPHICS IN MOTION DESIGN

Abstract: *The Relevance of this work is that with the development of computer technologies in the field of animation design, interest in three-dimensional graphics has grown. The article considers the role and place of three-dimensional (3D) graphics in the modern virtual environment. The article presents the history of the phenomenon of "3D graphics" and provides a comparative analysis of two-dimensional and three-dimensional graphics. Methods of applying three-dimensional graphics in motion design are considered.*

Keywords: *three-dimensional graphics (3D), two-dimensional graphics (2D), model, animation, motion design.*

ФИЛОСОФИЯ

ГАРАНИН Сергей Александрович

начальник отделения инженерных и минно-подрывных работ,
Военная академия материально-технического обеспечения
имени генерала армии А.В. Хрулева, Россия, г. Санкт-Петербург

ПРОБЛЕМЫ ВОЙНЫ И МИРА В ЭПОХУ ЭЛЛИНИЗМА

***Аннотация.** Проблемы античной философии актуальны и в наше время. Эпоха эллинизма в наибольшей степени отражает современные тенденции.*

***Ключевые слова:** стремление к познанию, расширение территории, военное могущество, гражданское общество.*

Введение

Философия древних греков, то есть античная философия, зародилась в VI в. до н. э. в Греции, просуществовав до 529 г. н. э. (когда Юстиниан, византийский император, закрыл последнюю греческую философскую школу). Несмотря на это, античная философия существовала примерно 1200 лет и оставила серьезный след как в истории, так и в философии в целом.

Из всего этого периода, хотелось бы выделить эпоху эллинизма, как самую продолжительную в античной истории (конец IV в. до н. э. - V в. н. э.). Несмотря на военное и политическое господство Рима в регионе, эпоху называют именно эллинистической в связи с огромными масштабами элементов эллинской (греческой) культуры на всем Средиземноморье, а также Ближнем Востоке и Северной Африке. На том этапе римляне превосходили всех могуществом своей армии и оружия, но, например, уступали Востоку в культурном плане, осознавая это. В Риме понимали, что для победы и сотворения собственной империи необходимо превосходство не только в оружии, но и в культурном и духовном отношении. Рим поддался эллинской культуре и философии, в следствии родства латинской и греческой мифологии.

Чтобы разобраться в проблемах той эпохи, того исторического периода, необходимо не только анализировать суть античной философии, но и исторические события. Ведь именно правители того времени, вершили историю, принимая волевые решения, тем самым ставя

мыслителям все новые задачи по пониманию природы, этики, добра и зла, мира и войны.

1. Возникновение эллинизма как эпохи. Предэллинизм

Эллинизм – это однозначно новая ступень в развитии материальной и духовной культуры, иное становление форм политической организации и социальных мыслей Средиземноморья, Передней Азии и прилегающих регионов.

Начало ему положил Александр Македонский и его восточный поход. Большие массы эллинов (македонян и греков) хлынули в завоеванные земли, что придало распространению эллинизма размах и интенсивность.

Великим походам Александра предшествовала большая история становления идеологии и философии эллинизма в философии Древней Греции. На почве военного ослабления Греческого и Македонского государств, вопрос крупных военных событий назревал сам собой, но в умах людей была совсем противоположная идейность. Предэллинизм можно охарактеризовать расцветом Античной философии. Античная философия возникла в древнегреческих городах-государствах (полисах). Философы того времени, рассматривали проблемы мироздания в единстве с природой, а также человека и богов. В тот период наиболее известными философами были философы-софисты, а также мыслители Сократ, Платон и Аристотель. Философские учения Софистов не были едины для понимания, но они пробуждали интерес к неординарному мышлению и человеческой личности.

Аристотель переосмыслил и обобщил философские знания всех античных мыслителей предыдущих времен. Он первым смог классифицировать имеющиеся науки на группы: теоретические (философия, физика, математика), практические (политика) и поэтические. Большое внимание Аристотель уделял разработке теоретических основ этики, социальной философии, эстетики и основам структуры философского знания.

Учение Аристотеля и по сегодняшний день считаются высочайшим достижением античной философии.

Все эти принципы шли в массы народа, тем самым государство делилось внутри общества. В такой период, государство с сильным и решительным правителем могло значительно изменить баланс сил в регионе, за счет решительных военных действий. Таковым и стал Филипп Македонский в условиях непростой ситуации вокруг государства. За годы жизни в Фивах, Филипп II хорошо ознакомился с общественным устройством Древней Греции, перенял и изучил основы военной стратегии, проникся великими достижениями эллинской культуры. Не смотря на все это он не походил на просвещенного государя, а был схож нравом и образом жизни с соседними варварскими племенами.

С первых дней правления, Филипп II продемонстрировал огромные способности в дипломатии. Фракийская угроза не вызывала у царя страх. Мудрость и хитрость применил Филипп II в борьбе с ними, а не оружие. Филипп устроил там смуту, подкупив соседнего князя, тем самым обезопасил собственную страну. Созданию новой армии стало следующим этапом в деятельности Филиппа II. Монарх сначала воссоздал единую Македонию, используя хитрость и подкуп противников, а потом начал внешнюю экспансию. В ту эпоху Греция начала переживать политический кризис, связанный с междоусобицей, и это было на руку Филиппу. Варвары северных земель, запросто подкупались золотом.

Все эти личные качества Филиппа II и сложившаяся атмосфера в регионе, позволили ему взять инициативу в свои руки. Для высоко идеологической Греции такие действия были неожиданностью, ведь перед ними оказался противник с достаточно высоким пониманием того устройства как общества, так и государства в целом - с одной стороны, и

решительностью, наглостью и дерзостью схожим с варварами, с другой.

Греческие полисы лишились практически последних сил в борьбе с Филиппом, после поражения при Херонее. В дело вступала дипломатия, начались переговоры о будущем Эллады. По итогам переговоров, был заключен Коринфский союз. Македонский царь поставил греков в зависимое от себя положение, при этом старые законы сохранялись. Также Филипп занял некоторые греческие города. Борьба с Персией была актуальна и союз создавался под этим предлогом. Македонской армии было тяжело в одиночку справиться с восточной деспотией. В дальнейшем Филиппа признавали защитником всей эллинской культуры.

После смерти Филиппа II в 336 до н. э. вся власть и наследие отца переходит к сыну Александру. Существует предположение, что Филипп Македонский был убит. Александр понимал все таинства смерти отца, и что теперь короне может угрожать опасность со стороны князей. Действовать надо было немедленно, и после провозглашение Александра царем, он быстро нашел убийц отца. Целеустремленность и хладнокровие в делах, Александр перенял от отца, и стремительно начал расправляться с теми, кто всячески, и даже косвенно угрожал трону. Вопрос о справедливости действий Александра остается открытым, особенно на фоне идеалов и нравов того времени. А ведь ответы на этот вопрос дают нам возможность понимания Александра как состоявшегося правителя и личности в целом.

Жизнь Александра была бунтарством его внутреннего мира с традициями и понятиями Античной философии. Свобода, полученная в процессе освобождения его духовности и миропонимания, привела к созданию иного мира.

«Следует прежде всего разобраться в исторических судьбах классической греческой цивилизации. Как случилось, что после блестящего подъема в V в. до н. э., отмеченного исторической победой над персами и несравненными достижениями в государственном и культурном строительстве, греческие города-государства в следующем столетии впали в состояние крайнего политического упадка и ослабления, что облегчило установление македонянами своего господства в Элладе» [1]

2. Эпоха Эллинизма и ее основные школы

Восточный поход Александра Македонского начался весной 334 года до н.э. со встречи с

войском Дария III, царя Персии. После ожесточенных сражений, Александр одержал нелегкую победу. Победив в битве, он вернул демократическое устройство и суверенитет освобожденных городов. В политическом отношении, Александр был очень грамотен и понимал, что даже в негреческих областях необходимо оставить местное самоуправление, но в то же время контролировал его. Уважение традиций и обычаев завоеванных народов позволила ему добиться уважения и популярности. Такой подход к обществу и народу, был привит Александру его наставниками, еще с детских лет.

Воспитателями и учителями Александра были, родственник по материнской линии Леонид, к которому царь сохранил глубокую привязанность, актер Лисимах, а с 343 г. до н.э. стал великий философ Аристотель. Для Александра, это был некий дар, что наставником его был человек, стремящийся расти духовно и искать новое, даже вопреки известности и всеобщего почитания.

Александр перенял у наставника большой запас фактических знаний, но гораздо важнее было то, что Аристотель являлся ему примером. Мальчик учился ценить все благородное и возвышенное, постигал греческую культуру.

Вся эта культура, идейность, заложенная Аристотелем, стала стремительно распространяться на восточные страны, во время походов Александра Македонского. Вместе с тем, в завоеванных землях стало появляться больше македонян и греков (эллинов), которые также являлись носителями философии Древней Греции. Во многом благодаря именно такому пониманию Александра Македонского, ведения войн и устройству империи, он смог прийти до Индии, захватив почти половину мира без лишнего варварства, заставив захваченные народы уважать его как правителя. Греческая культура была более высокой по сравнению с остальными, в связи с этим начала активно проникать в духовную жизнь, нравы и быт всех завоеванных народов и племен.

«Эллинизм (греч. – подражание грекам) термин, обозначающий эпоху в истории античного мира после царствования Александра Македонского. Введен немецким историком И.Г. Дройзеном. Основными чертами эпохи эллинизма считаются: возникновение крупных монархических государств под властью македонских или греческих династий на Ближнем и Среднем Востоке; широкое расселение на этих территориях греков и македонян; изменение

отношения греков к монархии, которая стала восприниматься как приемлемая форма государственного строя; становление нового типа греческой культуры, в меньшей степени связанного традицией полиса; широкое взаимодействие и синтез греческих и восточных начал.» [2]. Историческая особенность этой эпохи определяется крушением античного полиса с формированием крупных военно-административных образований от быстро созданной империи Александра Македонского до могучей и самодостаточной Римской империи. Появление этих сильных этнополитических структур в корне меняло мироощущение и мировоззрение народа.

Эллинистический мир перемешал массы обычаев, религиозных верований, языков, культов, традиций множества различных народов и племен, и в связи с этим произошла потеря исключительности древнегреческих порядков. Они уже не трактовались как уникальные каноны цивилизации. мироустройство резко стало меняться, что требовало нового взгляда и понимания жизни, радикально изменившейся реальности, осмыслить которую и пытались философы того времени. При возникновении могучих военно-политических структур, общество и человек как индивид, столкнулись с проблемой защиты индивидуальности. Понимание ничтожности возможностей индивида влиять на суть происходящего. Такой порядок становления мира пробуждал в обществе некую безысходность, что противоречило бывшим эллинским идеалам. Начали преобладать настроения скептицизма и пессимизма.

В эпоху эллинизма основными школами развития философской мысли являлись:

- Стоицизм (Зенон);
- Скептицизм (Пиррон);
- Эпикуреизм (Эпикур).

Стоицизм является философией добродетели.

Классический стоицизм – одна из школ философии Древней Греции. Основателем этой концепции движения был мыслитель Зенон Элейский.

Не многие фрагменты письменных работ стоиков сохранились, но составить общее представление об учении все-таки возможно. Этика – основа стоицизма. Основные его составляющие добродетели: невозмутимость, стойкость и спокойствие. В учениях Зенона идеальный человек – это мудрец,

преодолевающий различные искушения. Добродетель считается для него единственным благом и целью жизни.

Скептицизм: философия движения к безмятежности.

Стремление к состоянию полной безмятежности и было сутью его учения. Пиррон полагал, что истину может найти только тот человек, который ведет аскетический образ жизни. Земные блага и удовольствия заслоняют истинное наслаждение и делают человека злым и завистливым, тем самым усложняя ему жизнь. Невозмутимость – вот подлинное счастье мудрейшего человека.

Эпикуреизм воплощает в себе учения о гармоничной жизни.

Последователи философии Эпикура считали, что ощущения являются истинными, а описание их неистинны. Узнавая природу и мир через ощущения, человек прогоняет страх смерти и наивность, получает духовное удовольствие. И только разум может привести человека к истинному счастью регулировать свое поведение. Сознательный отказ от негативных эмоций, делает человека сдержанным и спокойным. В основе философии Эпикуреизма лежит стремление к наслаждению, что близко к понятию философии Гедонизма.

Основными идеями предложенными людям Эпикурейцами были:

- Быть выше повседневных переживаний и потребностей.
- Стремиться находить удовольствие в действиях и умирять чувство тревоги.
- Не думать о смерти: смерти нет пока живет человек.

Чтобы стать подобным Богу, индивиду необходимо освободиться от всего лишнего, достигнуть наслаждения. Обретая чувство гармонии, человек становится счастливым и не может его больше потерять.

Основные школы философии эллинизма в период глобального перераспределения сил на карте мира стремились вывести человека из сферы обыденности, показать высшие идеалы и направить на путь к самым совершенным ценностям. Исторически, предмет философии подвижен, с изменением сущности самого человека, меняется и весь мир.

Закатом эпохи эллинизма явился Неоплатонизм.

Основатель учений неоплатонической школы – был Плотин, один из учеников Платона. На фоне зарождавшегося христианства

начал развиваться Неоплатонизм. Он охватывал множество разнообразных учений античности, сочетая в них конфликтующие элементы.

Плотин полагал, что все люди мыслящие существа, разделенные на группы. Но все группы должны быть сосредоточены на материальной стороне мира. От тела зависит его жизнь и душа. В основе неоплатонизма – учение о сверхразумности первоначала. Бог понимался под первоначалом всего и является вершиной мировой иерархии. В дальнейшей цепочке следует человек, затем идут другие живые существа. Человек подобен Богу, но его могущества ему не суждено было постичь. Неоплатонизм стремится к нерациональному пониманию природных процессов. В этом и были существенные отличия от школы Платона.

Неоплатонизм заимствует отдельные фрагменты из восточных стран, а именно учений Индии и Китая. Элементы восточной мифологии и магии тут тесно перепилены и соединены новое учение. При некоторой враждебности к учению о христианстве, в дальнейшем неоплатонизм существенно на него повлияет. Можно с полной уверенностью сказать, что неоплатонизм становится переходным этапом развития мировой философии. Кризис античного мира подходил к концу с появлением теизма.

Заключение

В заключении нужно сказать, что эпоха эллинизма, легла огромным пластом в истории и становлении видов философского мировоззрения. Она никогда не утратит своего важного значения в глазах мыслящего общества.

Эпоха была представлена множеством государств, образованных на руинах империи Александра Македонского. Эллинизм стал настоящей спасительной силой античного мира и развития философской культуры, во времена перекраивания территорий и смешения народов и культур. Смешение различных культур, нравственных и общественных понятий, в процессе походов Александра Македонского, позволило «мутировать» античной философии и возродится уже в более совершенном виде в эпохе эллинизма, что приводит к смещению национальности на второй план.

«Во всех областях культуры эллинизм означает поворот всемирно-исторического значения. Противоречия рабовладельческого общества после краткого периода подъема сказались очень быстро и привели к тому, что развитие шло лихорадочными темпами с

кратковременными взлетами и длительными периодами упадка; в некоторых областях- философии, литературе- упадок стал хроническим. Но в целом эллиптическая культура – это новая стадия в культурной истории человечества, повлиявшая на весь дальнейший ее ход» [3].

Даже сейчас, основные проблемы, которые видели античные философы, не утратили своей актуальности. Мир все также изменчив и непредсказуем, стремление к его пониманию все ярче, но вопреки этому, все также актуальны войны, как более простой инструмент в решении задач по дальнейшему становлению государств и мира в целом.

Изучение античной философии обогащает людей ценной и необходимой информацией о деятельности и результатах размышлений выдающихся философов, а также развивает более утонченное философское мышления.

Литература

1. Фролов Э.Д. Эллинизм: экономика, политика, культура // Исторические предпосылки эллинизма. С. 15-16.
2. Ладынин И.А., Налимова Н.А. Большая Российская энциклопедия.
3. Ранович А.Б. Эллинизм и его историческая роль. М.-Л. 1950.

GARANIN Sergey Aleksandrovich

head of department, Military Educational Institution of Logistics named after General of the Army A.V. Khrulyov, Russia, Saint Petersburg

PROBLEMS OF WAR AND PEACE IN THE HELLENISTIC ERA

Abstract. *The problems of ancient philosophy are still relevant in our time. The era of Hellenism reflects modern trends to the greatest extent.*

Keywords: *desire for knowledge, expansion of territory, military power, civil society.*

ЮРИСПРУДЕНЦИЯ

ПЕШКОВ Дмитрий Викторович

старший преподаватель кафедры уголовного права и криминологии, Ростовский филиал Санкт-Петербургской академии Следственного комитета Российской Федерации, Россия, г. Ростов-на-Дону

УГОЛОВНАЯ ОТВЕТСТВЕННОСТЬ РОДИТЕЛЕЙ ЗА ПОХИЩЕНИЕ СОБСТВЕННЫХ НЕСОВЕРШЕННОЛЕТНИХ (МАЛОЛЕТНИХ) ДЕТЕЙ

Аннотация. В статье отмечается о существующей проблеме при оценке и квалификации действий родителей, связанных с похищением собственных несовершеннолетних (малолетних) детей. На основе анализа нормы ст. 126 УК РФ, норм международного и российского законодательства высказывается мнение о том, что уголовная ответственность родителей за похищение собственных детей по российскому уголовному закону возможна.

Ключевые слова: несовершеннолетний ребенок, родитель, похищение, уголовная ответственность, квалификация.

В Уголовном кодексе Российской Федерации предусмотрена норма об ответственности за похищение заведомо несовершеннолетнего, т.е. лица, не достигшего 18-летнего возраста (п. «д» ч.2 ст. 126 УК РФ). Похищение несовершеннолетнего предполагает, в том числе, и похищение малолетнего, а также требует достоверного знания виновным лицом возраста похищаемого. Если виновное лицо не знало возраст потерпевшего лица или добросовестно заблуждалось и не имело возможности по внешним данным потерпевшего определить его возраст, то эти обстоятельства исключают вменение данного квалифицирующего признака. Применительно к теме статьи – любой из родителей точно знает возраст своего ребенка.

Споры между родителями о том, с кем из них будет проживать несовершеннолетний ребенок, как правило, возникают по разным причинам. Супруги при этом могут находиться в брачных отношениях или к моменту возникновения спора расторгнуть их. Может возникнуть и другая ситуация, при которой один из родителей может быть лишен родительских прав.

Нередко неразрешенность вопроса о том, с кем останется ребенок после развода супругов, перерастает в межличностный конфликт между последними, в результате которого ребенок становится объектом перемещения (изъятия) одним из родителей.

В практике одного из следственных отделов СК России был следующий случай. В ходе суда супруги О. были разведены и малолетний ребенок, которому исполнилось 6 лет, по решению суда остался с матерью. Отец стал проживать отдельно в другом городе и навещал сына два-три раза в месяц. Через некоторое время он заметил, что его бывшая жена стала злоупотреблять спиртными напитками, встречаться с мужчинами, мало времени уделяла воспитанию и содержанию сына, в связи с чем, мальчик был предоставлен сам себе, плохо питался, своевременно не пошел в школу, болел и т.п. То есть мать ненадлежащим образом воспитывала своего ребенка, что отражалось на его физическом и психическом развитии. Отец ребенка пытался изменить ситуацию и делал бывшей супруге замечания, пытаясь заставить ее изменить свой образ жизни, но она не реагировала. Обращение в органы опеки и попечительства также не помогло исправить ситуацию. Тогда отец ребенка в один из дней приехал и забрал ребенка к себе без разрешения матери, определил его в школу и стал воспитывать в надлежащих условиях. Мать ребенка обратилась с заявлением о похищении ее сына. По ее заявлению было отказано в возбуждении уголовного дела в отношении отца ребенка на основании ст. 39 УК РФ. Орган предварительного следствия посчитал, что отец ребенка действовал в

состоянии крайней необходимости, т.к. жизни и здоровью ребенка угрожала реальная опасность. То есть отец ребенка действовал в интересах малолетнего ребенка.

Однако данная ситуация не является показательным примером. В большинстве подобных случаев один из родителей преследует цель забрать своего ребенка себе навсегда, лишит другого родителя общения с ребенком и исключить какое-либо участие в его воспитании.

В настоящее время для следственно-судебной практики вопрос о привлечении к уголовной ответственности одного из родителей за похищение собственного несовершеннолетнего ребенка остается весьма актуальным и сложным для квалификации. В научной литературе нет единого мнения по этому вопросу. Более того, большинство авторов исключают уголовную ответственность родителей за похищение собственных детей, исходя из того, что они (родители) в этом случае действуют исключительно в интересах собственного ребенка, даже, если при этом они и заблуждаются (например, действуют исходя из ложно понятых интересов ребенка) [1-3, 5].

Не дает ответа на этот вопрос и Постановление Пленума Верховного Суда РФ от 24.12.2019 № 58 «О судебной практике по делам о похищении человека, незаконном лишении свободы и торговле людьми».

Анализ нормы, предусмотренной ст. 126 УК РФ, дает несколько оснований утверждать, что родитель, совершивший похищение собственного ребенка, может быть привлечен к уголовной ответственности. Во-первых, субъект данного преступления может быть любое физическое лицо, достигшее 14-летнего возраста, специальный субъект для данного преступления не предусмотрен. Во-вторых, мотив совершения преступления может быть любым. Верховный Суд РФ в указанном Постановлении указал, что «по смыслу уголовного закона под похищением человека следует понимать его незаконные захват, перемещение и последующее удержание в целях совершения другого преступления либо по иным мотивам, которые для квалификации содеянного значения не имеют». Однако и цель преступных действий может быть иной. Применительно к нашему случаю, похититель может преследовать цель совместного проживания с собственным ребенком. В-третьих, уголовный закон не предусматривает специального основания

освобождения от уголовной ответственности для родителей за совершение похищения собственных детей, поскольку не рассматривает их специальным субъектом.

В подтверждение высказанных доводов необходимо указать следующее.

Для определения наличия или отсутствия состава похищения собственного несовершеннолетнего (малолетнего) ребенка родителем необходимо ответить на несколько вопросов, которые, по нашему мнению, имеют значение для разрешения таких ситуаций, например, действует ли «похититель» в интересах ребенка и получил ли он предварительно согласие самого ребенка, достигшего 10-летнего возраста, либо согласие другого родителя, с которым ребенок проживает, на его перемещение к иному месту жительства (или иное место) либо так называемый «похититель» предотвращает опасную ситуацию, угрожающую жизни и здоровью ребенка. При анализе таких случаев предлагается использовать нормы международного и российского законодательства, регулирующих отношения родителей при воспитании своих детей.

Гаагской конвенцией о гражданско-правовых аспектах международного похищения детей [4], положения которой распространяются на детей, не достигших 16 – летнего возраста, определены такие понятия как:

- «права опеки», которые включают права, относящиеся к заботе о личности ребенка, и, в частности, право определять место жительства ребенка;
- «права доступа», которые включают право взять ребенка на ограниченный период времени в место иное, чем место его постоянного проживания.

В соответствии со ст. 3 Конвенции перемещение или удержание ребенка считается незаконным в случаях:

- когда перемещение или удержание осуществляются с нарушением прав опеки, которыми были наделены какое-либо лицо, учреждение или иная организация, совместно или индивидуально, в соответствии с законодательством государства, в котором ребенок постоянно проживал до его перемещения или удержания;
- во время перемещения или удержания эти права (права опеки) эффективно осуществлялись, совместно или индивидуально, или осуществлялись бы, если бы не произошло перемещение или удержание.

Статьей 38 Конституции РФ и статьей 61 Семейного кодекса РФ закреплен принцип равенства прав и обязанностей родителей в отношении собственных детей.

Статья 68 Семейного кодекса РФ закрепляет право родителей требовать возврата ребенка от любого лица, удерживающего его у себя не на основании закона или не на основании судебного решения. Однако это право не включает в себя право требовать возврата ребенка у другого родителя.

В соответствии со ст. 63 Семейного кодекса РФ родители имеют право и обязаны воспитывать своих детей и несут ответственность за воспитание и развитие своих детей. Родители обязаны заботиться о здоровье, физическом, психическом, духовном и нравственном развитии своих детей.

Статьей 65 Семейного кодекса РФ предусмотрено, что родительские права не могут осуществляться в противоречии с интересами детей. Обеспечение интересов детей должно быть предметом основной заботы их родителей. При осуществлении родительских прав родители не вправе причинять вред физическому и психическому здоровью детей, их нравственному развитию. Способы воспитания детей должны исключать пренебрежительное, жестокое, грубое, унижающее человеческое достоинство обращение, оскорбление или эксплуатацию детей. Родители, осуществляющие родительские права в ущерб правам и интересам детей, несут ответственность в установленном законом порядке.

Место жительства детей при раздельном проживании родителей устанавливается соглашением родителей. При отсутствии соглашения спор между родителями разрешается судом исходя из интересов детей и с учетом мнения детей. При этом суд учитывает привязанность ребенка к каждому из родителей, братьям и сестрам, возраст ребенка, нравственные и иные личные качества родителей, отношения, существующие между каждым из родителей и ребенком, возможность создания ребенку условий для воспитания и развития (род деятельности, режим работы родителей, материальное и семейное положение родителей и другое).

Согласно ст. 24 Семейного кодекса РФ в случае расторжения брака и наличия спора о месте проживания ребенка суд обязан определить, с кем из родителей останется проживать несовершеннолетний ребенок после развода. Так

как этот вопрос затрагивает интересы ребенка суд, в соответствии со ст. 57 Семейного кодекса РФ, обязан выяснить позицию ребенка о том, с кем из родителей он желает проживать. При этом учет мнения ребенка, достигшего возраста десяти лет, обязателен, за исключением случаев, когда это противоречит его интересам.

Кроме этого, в соответствии со ст. 71 Семейного кодекса РФ родители теряют все права, основанные на факте родства с ребенком, в отношении которого они были лишены родительских прав.

Таким образом, проводя исследование действий, связанных с изъятием и перемещением несовершеннолетнего (малолетнего) ребенка одним из родителей, необходимо выяснить следующие обстоятельства:

- находятся ли родители в брачных отношениях или разведены;
- имеется ли спор об определении места жительства малолетнего ребенка;
- имеется ли судебное решение, которым определено место жительства ребенка с одним из родителей;
- возраст ребенка (младше или старше 10-ти лет);
- получено ли согласие ребенка старше 10-ти лет на проживание с другим родителем и понимает ли такой ребенок все последствия дачи своего согласия, т.е. не находится ли ребенок при даче согласия на свое перемещение в беспомощном состоянии (т.е. понимает ли он характер и значение совершаемых с ним действий и последствия дачи согласия на перемещение).

Таким образом, любое перемещение или удержание несовершеннолетнего (малолетнего) ребенка без согласия родителя, с которым ребенок постоянно проживает, либо без согласия самого малолетнего ребенка (не старше 10-ти лет) либо с нарушением интересов несовершеннолетнего (малолетнего) ребенка, совершенное другим родителем, в том числе и лишенным родительских прав, должно признаваться незаконным и рассматриваться с позиции привлечения к уголовной ответственности по ст.126 УК РФ.

Литература

1. Завидов Б.Д. Уголовно-правовой анализ преступлений против свободы, чести и достоинства личности // СПС «КонсультантПлюс».

2. Комментарий к Уголовному кодексу Российской Федерации: в 4 т. (постатейный) / А.В. Бриллиантов, А.В. Галахова, В.А. Давыдов и др.; отв. ред. В.М. Лебедев. М.: Юрайт, 2017. Т. 2: Особенная часть. Разделы VII - VIII. 371 с. Доступ СПС «КонсультантПлюс».

3. Комментарий к Уголовному кодексу Российской Федерации: научно-практический (постатейный) / Н.И. Ветров, М.М. Дайшутков, Г.В. Дашков и др.; под ред. С.В. Дьякова, Н.Г.

Кадникова. 2-е изд., перераб. и доп. М.: Юриспруденция, 2013. 912 с. Доступ из СПС «КонсультантПлюс».

4. Конвенция о гражданско-правовых аспектах международного похищения детей (Заключена в г. Гааге 25.10.1980) // Собрание законодательства РФ. 19 декабря 2011 г. № 51. Ст. 7452.

5. Уголовное право России. Части Общая и Особенная: учебник / В.А. Блинников, А.В. Бриллиантов, О.А. Вагин и др.; под ред. А.В. Бриллиантова. 2-е изд., перераб. и доп. М.: Проспект, 2015. 1184 с. Доступ СПС «КонсультантПлюс».

PESHKOV Dmitry Viktorovich

senior lecturer at the Department of criminal law and criminology, Rostov branch of the Saint Petersburg Academy Investigative Committee of the Russian Federation,
Russia, Rostov-on-Don

CRIMINAL LIABILITY OF PARENTS FOR KIDNAPPING OWN MINORS (INFANT) CHILDREN'S

Abstract. *The article notes the existing problem in assessing and qualifying the actions of parents associated with the abduction of their own minors. Based on the analysis of norms of article 126 of the criminal code of the Russian Federation, norms of international and Russian legislation it is argued that the criminal responsibility of parents for kidnapping their own children in Russian criminal law is possible.*

Keywords: *minor child, parent, kidnapping, criminal liability, qualification.*

ПОПОВА Наталия Дмитриевна

магистрант, Институт права и национальной безопасности,
Тамбовский государственный университет имени Г.Р. Державина,
Россия, г. Тамбов

АУДИО- И ВИДЕОЗАПИСИ КАК ОТДЕЛЬНЫЙ ВИД СРЕДСТВ ДОКАЗЫВАНИЯ В ГРАЖДАНСКОМ СУДОПРОИЗВОДСТВЕ

***Аннотация.** В гражданском процессуальном законодательстве не содержится понятий аудио- и видеозаписей, в связи с чем в научной литературе существуют различные определения, в той или иной мере наиболее полно отражающие их сущность. Необходимо отличать данное средство доказывания от письменных доказательств в гражданском судопроизводстве, что проявляется в отсутствии зависимости и отношении лица, осуществляющего запись, от субъекта, письменно отражающего свое отношение в фиксируемой им информации. Однако, на практике возможно случайное или умышленное искажение отображаемых событий, посредством предоставления в суде аудио- и видеозаписи, не исключая их полную фальсификацию, что является значимой проблемой для их доказательственного характера.*

***Ключевые слова:** аудио- и видеозаписи, средство доказывания, фальсификация доказательств, техническое средство, доказательственная информация.*

Аудио- и видеозапись выступает сравнительно новым средством доказывания в гражданском судопроизводстве, появившись в ст. 55 ГПК РФ, среди прочих видов лишь в 2002 году. Появление такого средства доказывания в ряду прочих видов вполне обоснованно и последовательно, однако данное утверждение является дискуссионным. Так, ряд авторов [6-8] полагает, что выделение аудио- и видеозаписи в отдельное средство доказывания необоснованно, ввиду их включения в разновидности письменных и вещественных доказательств, что имело место быть ранее на практике до их законодательного выделения. Так, обоснованность самостоятельности аудио- и видеозаписи, как отдельного средства доказывания возможно выявить сравнительным путем с признаками письменными и вещественными доказательствами, частью которых они являлись ранее.

Понятия аудио- и видеозаписи, как средства доказывания в гражданском процессе, раскрывающего их отличительные существенные признаки, в процессуальном законодательстве, не обнаружено. В научной литературе определения аудиозаписи и видеозаписи, как средств доказывания в гражданском процессе, где наиболее полно отражены их существенные признаки, сформированы С.А. Коротким.

Так, по его мнению, под аудиозаписью (звукозаписью), как средством доказывания в

гражданском процессе, понимается зафиксированная с помощью специальных технических средств на материально-технических носителях информация в виде непрерывного во времени сочетания звуков (динамической звуковой информации), отражающих имеющие значение для правильного рассмотрения и разрешения дела обстоятельства действительности, и полученная при соблюдении законодательных требований. Под видеозаписью, как средством доказывания в гражданском процессе, понимается зафиксированная с помощью специальных технических средств на материально-технических носителях непрерывная во времени наглядно-образная (визуальная) информация, отражающая имеющие значение для правильного рассмотрения и разрешения дела обстоятельства действительности, и полученная при соблюдении законодательных требований [4, с. 72].

Так, отличительным признаком аудио- и видеозаписи от письменных доказательств служит отсутствие зависимости (либо ее меньшая степень) от того, кем производилась запись, либо съемка, заинтересованно ли такое лицо в исходе дела. Так, запись может быть произведена с помощью технического видео- и звукозаписывающего средства, которые фиксируют не отдельный отрезок информации, а все, что подпадает под ее диапазон действия. Так, техническое средство, не может выразить

свое «отношение» к действиям, им фиксируемым, в случае отсутствия изменения информации, им фиксированной. Технические средства, записывающие информацию в автоматическом режиме, передают ее содержание без какого-либо вмешательства человека в данный процесс, где ее изменение возможно лишь с помощью редактирования, фальсификации доказательства.

Аудиозапись и видеозапись как средство доказывания, наиболее полно отражает юридические факты в динамике, с чем законодатель связывает наступление правовых последствий [5, с. 111]. В отличие от письменных доказательств, где отражаются посредством графической записи мысли лица составляющего документ относительно действий (бездействия), в аудио- и видеозаписи отражаются сведения о самих действиях, их развитии во времени, предшествующем результату. Так, в ряде случаев, наступление правовых последствий является длящимся состоянием, где предоставление письменных доказательств будет невозможным [3, с. 48].

Одним из сложнейших психофизиологических процессов, связанных с конкретными возможностями человека, является восприятие видеозаписей и иных изображений. Человеческий мозг обрабатывает данные, полученные с помощью органов зрения, затем происходит процесс согласования этих данных с информацией, получаемой от иных органов чувств. Далее происходит процесс воссоздания представления о реально существующем трехмерном пространстве. Отличительной особенностью аудио- и видеозаписи выступает наглядная фиксация протекания действия (бездействия), обстановки происходящего, последовательности событий, предшествующих результату и позволяющих дать оценку законности происходящего.

Доказательственная информация, получаемая из аудио- и видеозаписей находится на определенном материальном носителе, который и представляется суду [9, с. 218]. Исчерпывающий перечень данных носителей не предусмотрен, что расширяет возможности лиц, участвующих в деле к представлению информации, запечатленной на том средстве, которое в определенный конкретный момент отразило ее. Как указано в ст. 77 ГПК РФ, аудио- и видеозаписи могут быть представлены на электронном или ином носителе. Однако, данный носитель должен отражать должным образом

данную информацию, иметь специальные технические свойства, например CD-диски (CD-R, CD-RW), DVD-диски (DVD-R, DVD-RW), флеш-карты, жесткие диски компьютера [1, с. 135].

Для каждого средства доказывания ГПК РФ устанавливает особый процессуальный порядок его исследования, где аудио- и видеозаписи не являются исключением. Согласно ст. 185 ГПК РФ аудио- или видеозаписи воспроизводятся в зале заседания или ином специально оборудованном для этой цели помещении с указанием в протоколе судебного заседания признаков источников воспроизведения доказательств и времени заслушивания, либо просмотра [2, с. 40]. После воспроизведения записи, суд заслушивает объяснения лиц, участвующих в деле относительно ее. В необходимых случаях может быть привлечен специалист, либо эксперт, который даст оценку записи, с точки зрения ее достоверности и неизменности. Таким образом, исследование рассматриваемого средства доказывания, выступает воспроизведение на специальном техническом носителе.

Из изложенного представляется возможным сделать вывод, что аудио- и видеозаписи как отдельное средство доказывания в гражданском судопроизводстве приобретают все большее значение ввиду стремительного развития технологий настоящего информационного общества. Отсутствие законодательно закрепленного и научно верного понятия, детализированной и четкой регламентации порядка предоставления, оценки и исследования аудио- и видеозаписей, принимая во внимание их особенности, представляется значительным пробелом в гражданско-процессуальном законодательстве, предложения к совершенствованию которого в указанном направлении, в том числе с учетом зарубежной практики, были сделаны.

Литература

1. Боннер А.Т. Аудио- и видеозаписи как доказательство в гражданском и арбитражном процессе // Законодательство. М., 2018. № 3. С. 135.
2. Ермакова Е.П. Концепция роли суда в доказывании по гражданским делам в современном российском праве и праве зарубежных государств // Российская судья. №1. 2016. С. 40.
3. Зайцев П. П. Допустимость в качестве судебных доказательств фактических данных, полученных с использованием электронных

документов // Арбитражный и гражданский процесс. 2017. № 4. С. 48.

4. Короткий С. А. Соотношение аудио и видеозаписей с письменными доказательствами в гражданском процессе // Научные ведомости БелГУ. Серия: Философия. Социология. Право. 2018. №10 (65). С. 72.

5. Решетникова И.В. Справочник по доказыванию в гражданском судопроизводстве. - М.: Норма, 2018. С. 111.

6. Тихиня В.Г. Применение криминалистической тактики в гражданском процессе. Минск, 2016. С. 10-11.

7. Вандышев В.В., Деркова Д.В. Гражданский процесс: курс лекций. СПб, 2017. С. 190.

8. Галяшина Е.И., Галяшин В.Н. Фонограммы как доказательства по гражданским делам // Законы России: опыт, анализ, практика. 2017. № 1. С. 46.

9. Треушников М. К. Судебные доказательства. - М.: Юриспруденция. 2018. С. 218.

POPOVA Natalia Dmitrievna

master's student, Institute of Law and National Security,
Tambov State University named after G.R. Derzhavin,
Russia, Tambov

AUDIO AND VIDEO RECORDINGS AS A SEPARATE TYPE OF EVIDENCE IN CIVIL PROCEEDINGS

Abstract. *The civil procedural legislation does not contain the concepts of audio and video recordings, in connection with which there are various definitions in the scientific literature, most fully reflecting their essence. It is necessary to distinguish this means of proof from written evidence in civil proceedings, which is manifested in the absence of dependence and the attitude of the person making the record from the subject writing in writing reflecting his attitude in the information recorded by him. However, in practice, it is possible to accidentally or intentionally distort the displayed events by providing audio and video recordings in court, not excluding their complete falsification, which is a significant problem for their evidence.*

Keywords: *audio and video recordings, evidence, falsification of evidence, technical equipment, evidence information.*

СЕЛЕЗЕНЕВ Игорь Александрович

студент магистратуры по направлению юриспруденция,
Хабаровский университет экономики и права,
Россия, г. Хабаровск

ОСОБЕННОСТИ ПРАВОВОГО СТАТУСА ЦЕНТРАЛЬНОГО БАНКА РОССИИ

***Аннотация.** В данной работе рассматривается правовая природа и правовой статус Центрального Банка РФ. Рассматриваются основные понятия, задачи и функции ЦБ РФ. Также отмечаются некоторые проблемы определения правового статуса ЦБ РФ и анализируются позиции учёных относительно Центрального банка России.*

***Ключевые слова:** Центральный банк Российской Федерации, правовой статус, законодательство РФ, задачи, цели, функции.*

В Конституции РФ указано, что Центральный Банк России осуществляет денежную эмиссию, обеспечивает устойчивость рубля, развивает национальную платёжную систему и занимается стабильностью финансового рынка России, независимо от других органов государственной власти. Правовое положение ЦБ РФ, помимо конституции, определено и в ч. 4 ст. 48 Гражданского кодекса РФ [1] и в Федеральном законе от 10 июля 2002 № 86-ФЗ «О Центральном банке Российской Федерации (Банке России)» [2]. В законе определены статус ЦБ РФ, цели деятельности, функции и полномочия.

Но законодательство не содержит четкого определения правового статуса Центрального Банка России, чем обусловлена актуальность статьи. Исходя из нормативных правовых актов можно сделать вывод, что ЦБ РФ имеет «особый статус» в системе органов государственной власти. Данные замечания о правовом статусе затрудняют регулирование данного института. На законодательном уровне закреплено, что ЦБ РФ может проводить все виды банковских операций, но его главной функцией является надзор за негосударственными банками. Именно особый статус ЦБ РФ, как юридического лица вызывает многочисленные споры.

Различные решения в отношении этого органа выносились неоднократно различными судебными инстанциями, касающиеся его как юридического лица и государственного органа. Например, в Определениях Конституционного Суда РФ от 14.12.2000 г. № 268 [3] и № 45-0 от 15.01.2003 г. [4], Банк России признается публичным юридическим лицом, его функции с

учетом Конституции РФ, относятся к функциям органа государственной власти, ЦБ РФ выступает от имени государства, он наделен определенными властными полномочиями, ему принадлежат исключительные права и обязанности, по установлению обязательных для органов государственной власти, и всех юридических и физических лиц правил поведения по вопросам, отнесенным к его компетенции и требующим правового регулирования (обладает правом на нормотворческую деятельность), его указания предполагают применение мер государственного принуждения. В то же время исходя из Постановления ФАС Восточно-Сибирского округа от 30.01.2013 по делу № 5190 [5], данный орган не освобожден от уплаты налогов и сборов, в частности из этого решения следует, что ему «не предоставлены налоговые льготы».

Банк России признан публичным юридическим лицом, обладает правом нормотворческой деятельности, выступает от имени государства и наделён определёнными властными полномочиями, также его функции с учётом Конституции РФ относятся к функциям органа государственной власти. Всё это говорит о самостоятельности и властности ЦБ РФ, приближенную к государственной власти.

Банк России создан государством, имеет определённые цели, банк имеет право на «владение, пользование, распоряжение» имуществом Банка России, но уставный капитал и всё имущество ему не принадлежит. Банк распоряжается золотовалютным запасом и изъятие данного имущества без согласия Банка России не допускается, если иное не предусмотрено

законом, то есть он имеет правовые свойства собственника, но собственником не является.

При этом цели у Банка России не коммерческие:

- защита и обеспечение устойчивости рубля;
- развитие и укрепление банковской системы Российской Федерации;
- обеспечение стабильности и развития национальной платёжной системы;
- развитие финансового рынка Российской Федерации;
- получение прибыли не является целью деятельности Банка России.

То есть, исходя из целей – получение прибыли не является целью деятельности Банка России.

Обобщая образ ЦБ РФ исходя из представленной информации и законодательных данных можно сказать:

- ЦБ РФ — это публичное юридическое лицо, обладает своим наименованием, имеет печать, центральные органы расположены в г. Москве;
- осуществляет денежную эмиссию, защиту и обеспечение устойчивости рубля (денежной единицы РФ);
- независим от других органов государственной власти;
- его функции с учетом Конституции РФ относятся к функциям органа государственной власти, поскольку предполагают применение мер государственного принуждения;
- обладает правом нормотворческой деятельности;
- ЦБ РФ выступает от имени государства и наделен определенными властными полномочиями.

В целом из перечисленного можно сделать следующее определение: «Центральный Банк РФ – это самостоятельное и независимое, публичное образование с особым статусом, отнесенное к юридическим лицам, но отличающееся вместе с тем специфическими особенностями организации, целями, конституционно-правовыми функциями, в сфере обеспечения денежной эмиссии и устойчивости рубля, защиты и обеспечения интересов государства, физических и юридических лиц». Что касается правовой природы Центрального банка, исходя из решений Конституционного суда РФ, можно отметить, что ему присущ публично-правовой статус. Также проследиваться и во взаимосвязи с подотчетностью и взаимодействием с

исполнительными и законодательными органами.

Делая выводы из всего перечисленного, отметим двойственность природы ЦБ РФ. Однако эта двойственность не заключается в отнесении ЦБ РФ к органам государственной власти, о чем выражают свое мнение ученые Е.Н. Пастушенко [7, с. 5], Е.В. Жильникова [6, с. 5]. Банк России хоть и является самостоятельным органом, но постоянно находится в зависимости от органов законодательной и исполнительной власти. Государственной властью ЦБ не обладает и поэтому не может быть поставлен в ранг с исполнительной, законодательной и судебной властью. В настоящее время вопрос о правовом статусе Банка России является широко обсуждаемым, в основном из-за устаревшей законодательной базы правового регулирования. Центральный Банк все же действует согласно государству, а не сам по себе, все указания исходят от Правительства РФ и Государственной Думы Федерального Собрания.

Литература

1. Гражданский кодекс Российской Федерации (часть первая) от 30.11.1994 N 51-ФЗ (ред. от 03.07.2016 N 236-ФЗ) // Собрание законодательства РФ. 1994. N 32. Ст. 3301.
2. Федеральный закон от 10.07.2002 N 86-ФЗ «О Центральном банке Российской Федерации (Банке России)» (ред. от 23.06.2016 N 222-ФЗ) // Собрание законодательства РФ. 2002. N 28. Ст. 2790.
3. Определение Конституционного Суда РФ от 14.12.2000 N 268-О «По запросу Верховного Суда Российской Федерации о проверке конституционности части третьей статьи 75 Федерального закона «О Центральном банке Российской Федерации (Банке России)» // Вестник Конституционного Суда РФ. N 2. 2001.
4. Определение Конституционного Суда РФ от 15.01.2003 N 45-О «Об отказе в принятии к рассмотрению запроса Арбитражного суда города Москвы о проверке конституционности статей 12 и 30 Федерального закона «О защите конкуренции на рынке финансовых услуг» // Вестник Конституционного Суда РФ. N 3. 2003.
5. Постановление ФАС Восточно-Сибирского округа от 30 января 2013 г. по делу N А78-5190/2012 // [Электр. ресурс] Справочная правовая система «КонсультантПлюс» (дата обращения: 26.05.2020).

6. Жильникова Е.В. Центральный Банк РФ, как особый субъект права. Автореф. Дисс. ... канд. юрид. наук. Казань, 2012. С. 5

7. Пастушенко Е.Н. Правовые акты Центрального банка РФ: финансово-правовые аспекты теории. Саратов, 2006. С. 5.

8. Пастушенко Е.Н., Земцов А.С. О правовом статусе Центрального Банка РФ: тенденции законодательного регулирования и судебной практики // СПС «КонсультантПлюс».

SELEZENEV Igor Alexandrovich

graduate student in the direction of law, Khabarovsk University of Economics and Law,
Russia, Khabarovsk

FEATURES OF THE LEGAL STATUS OF THE CENTRAL BANK OF RUSSIA

Abstract. *This paper considers the legal nature and legal status of the Central Bank of the Russian Federation. The basic concepts, tasks and functions of the Central Bank of the Russian Federation are considered. Some problems of determining the legal status of the Central Bank of the Russian Federation are also noted and the positions of scientists regarding the Central Bank of Russia are analyzed.*

Keywords: *Central Bank of the Russian Federation, legal status, legislation of the Russian Federation, tasks, goals, functions of the Central Bank of the Russian Federation.*

ЧАЛАЯ Наталия Павловна

студентка магистратуры по направлению «Юриспруденция»,
Хабаровский университет экономики и права,
Россия, г. Хабаровск

ПРАВОВАЯ ПРИРОДА НАСЛЕДОВАНИЯ ПО ЗАКОНУ

Аннотация. В статье раскрыты правовые основы наследования по закону. Обозначены теории наследования, проведено сравнение с иными видами оснований наследования.

Ключевые слова: наследование, по закону, теории наследования, по завещанию, наследственный договор.

Одним из оснований наследования, предусмотренных российским законодательством, является наследование по закону. Его сущность раскрыта в ст. 1111 ГК РФ, согласно которой наследование по закону возможно в случаях, когда наследодатель не выразил свою волю в завещании. Оно применяется, если наследодатель не оставил завещание. Правовые основы наследования гарантированы Конституцией РФ, ГК РФ, законодательством о нотариате, а также подзаконными нормативными актами (постановлениями Правительства РФ, указами Президента РФ).

Как правило о наследовании по закону можно говорить в широком и узком смыслах. В широком смысле наследование по закону представляет собой подотрасль гражданского права, нормами которой необходимо руководствоваться в любом случае при возникновении правоотношений, возникающих между наследниками при отсутствии завещания. В узком смысле наследование по закону есть правовой институт, включающий комплекс процедур, необходимых для перехода прав на наследство при отсутствии завещания.

Особенность наследования по закону состоит в том, что оно является альтернативой завещанию и наследственному договору. Соотношение институтов наследования по закону и иных оснований наследования позволяет выделить особенности изучаемого института, определить специфику его применения.

Наследование по закону возможно при наличии следующих условий:

1) после смерти гражданина не обнаружено завещание (не было совершено наследодателем либо было составлено и впоследствии отменено специальным распоряжением завещателя);

2) завещание не содержит распоряжений относительно какой-либо части наследственного имущества (не были завещаны какие-либо объекты либо возникли после составления завещания);

3) завещание является недействительным в силу каких-либо обстоятельств (виновного поведения наследника и др.);

4) имеются наследники, заявляющие свое право на обязательную долю в наследстве из незавещанного имущества;

5) никто из наследников по завещанию не принял наследство либо не имеет права наследовать (п. 1 ст. 1117 ГК РФ), либо все наследники по завещанию умерли до открытия наследства или одновременно с завещателем, либо все наследники по завещанию отказались от наследства [3].

ГК РФ установил ряд принципов, имеющих значение для наследования по закону. К ним можно отнести:

1) определение исчерпывающего круга наследников, имеющих право наследования по закону. В основе определения наследников и очередности их призвания к наследованию стоят супружеские либо иные родственные отношения. Данный принцип является традиционным для российского законодательства, устанавливающего степени родства, необходимые для перехода наследственных прав;

2) установленная строгая очередность призвания наследников по закону к наследованию, основанная на степени родства. Этот принцип означает, что наследники каждой последующей очереди наследуют, если нет наследников предшествующих очередей;

3) равенство долей наследников по закону. Исключением являются наличие наследников по праву представления;

4) установление прав наследников, имеющих обязательную долю в наследстве [4].

Правовая природа наследования по закону нашла отражение в нескольких теориях.

Исторически сформировалось представление о наследовании по закону как о молчаливом завещании. Авторы такого подхода считают, что каждый наследодатель имеет намерение распорядиться принадлежащим ему имуществом в случае своей смерти. В некоторых случаях он этого сделать не успевает. Поэтому законодатель презюмирует, что наследодатель распределил бы имущество среди родственников, так как сильно привязан к ним. Наличие семейных прочных связей позволяет надеяться, что именно родственникам наследодатель завещал бы свое имущество. Завещание при этом понимается как комплекс активных действий, а наследование по закону – отсутствие действий, направленных на выражение своей воли. Поэтому порядок наследования родственников указан в последовательности от самых близких (детей, родителей и др.) к наименее близким (двоюродным бабушкам и др.). Вероятно, это соответствовало бы последней воле наследодателя в зависимости от близости отношений с родными.

В основе современного российского подхода к пониманию наследования необходимо указать на концепцию «перехода». Она заключается в том, что при наследовании имущество умершего (наследство, наследственное имущество) перераспределяется (переходит) к другим лицам в порядке универсального правопреемства, то есть в неизменном виде как единое целое и в один и тот же момент (п. 1 ст. 1110 ГК РФ).

В научной цивилистической литературе в последнее время стала разрабатываться теория «замещения», суть которой в замене наследниками места наследодателя в связи с его смертью. В результате возникшего правопреемства происходит замена собственников и правообладателей в тех правоотношениях, которые допускают такую замену [1]. Наследование в такой концепции представляет собой заполнение новым лицом образовавшейся «пустоты», в которой наследник замещает место наследодателя.

Необходимо указать и на популярную теорию, заключающуюся в присвоении права государства участвовать в наследовании. Это означает, что в отсутствие завещания и для избегания конфликтов между наследниками

государство обладает правом распределить оставшееся после смерти наследодателя имущество. Суть распределения состоит в нормативном установлении лиц (родственников), которым передается наследственная масса, и определении правил передачи наследственных прав [2].

Каждая из перечисленных теорий позволяет по-разному взглянуть на институт наследования. Они с разных сторон выявляют особенности перехода наследственных прав. Нельзя выявить какую-то из теорий в качестве приоритетной. Каждая из них позволяет по-разному взглянуть на наследование по закону.

Для определения правовой природы наследования по закону необходимо провести сравнение наследования по закону и иных оснований, предусмотренных гражданским законодательством.

В российском законодательстве приоритет среди оснований наследования отдается завещанию. Наследование по завещанию является приоритетным основанием наследования в нашей стране. Согласно ст. 1118 ГК РФ завещание представляет собой распоряжение наследодателем имуществом на случай смерти. Если оценивать завещание с точки зрения понятия сделки, содержащегося в ст. 153 ГК РФ, завещание – это действие гражданина (наследодателя), направленное на установление, изменение или прекращение прав и обязанностей других лиц после его смерти. Завещание приобретает юридическую силу только после открытия наследства [5].

Наследование по закону является альтернативой наследованию по завещанию. Оно представляет собой переход имущества умершего гражданина к иным лицам (наследникам) в порядке и на условиях, указанных в законе и не измененных наследодателем. Наследование по закону осуществляется исключительно на условиях, определенных законом.

Еще одним основанием наследования является наследственный договор. Согласно ст. 1140.1 ГК РФ наследодатель может передать свое имущество на основании наследственного договора, условия которого определяют круг наследников и порядок перехода прав на имущество наследодателя после его смерти к пережившим наследодателя сторонам договора или к пережившим третьим лицам, которые могут призываться к наследованию [6].

Проведенный анализ позволяет сделать вывод, что наследование по закону и по

завещанию отличает по моменту обретения права на имущество от наследственного договора. У традиционных форм наследования срок обретения права на имущество возникает по истечении 6 месяцев с момента смерти, а по наследственному договору права возникают сразу после открытия наследства.

Во всех случаях перехода наследственных прав требуется нотариальное удостоверение. Причем наследование по закону отличается от иных форм отсутствием специального документа, удостоверяющего права наследников. Особый и состав участников. Наследование по закону отличается наличием только наследников в качестве участников правоотношения, тогда как в иных случаях наследодатель также принимает участие в оформлении наследственных документов.

Наследование по закону отличается от иных оснований также и отсутствием документа, удостоверяющего права наследников, а также возможностью расторгнуть договоренности.

Таким образом, в современных правоотношениях институт наследования играет важную роль в регулировании преемственности отношений между родственниками. Наследование по закону отвечает концепции «перехода» при распределении благ между ближайшими родственниками, оставляя нажитое имущество за теми лицами, которые были наиболее близки наследодателю, защита интересов

несовершеннолетних и нетрудоспособных членов семьи наследодателя, а также прав его кредиторов и предотвращение бесхозяйности имущества. Наследование по закону отличается от иных оснований наследования. Оно не имеет специфических участников правоотношений, а также ярко выраженной воли наследодателя, закрепленной официальным документом.

Литература

1. Казанцева А.Е. Теория наследственного и причастных к нему правоотношений по гражданскому праву Российской Федерации: дис. ... д-ра юрид. наук. Томск, 2015. С. 34-40.
2. Рыженков А.Я. О теоретико-философских основаниях российского наследственного права // Наследственное право. 2019. № 2. С. 3-6.
3. Долганова И.В., Левушкин А.Н. Наследственное право: учебно-практическое пособие. М.: Юстицинформ, 2014. С. 54-60.
4. Кириллова Е. А. Наследственное право России: учебное пособие. М.: РЭУ им. Г.В. Плеханова, 2017. С. 65-70.
5. Актуальные проблемы гражданского права: учебник / под ред. д.ю.н., проф. Р.В. Шагиевой. М.: Юстиция, 2019. 490 с.
6. Расторгуева А.А. Раздел имущества между супругами и наследниками: правовые аспекты. М. 2019. 112 с.

CHALAIА Nataliia Pavlovna

Graduate student in the direction of law,
Khabarovsk University of Economics and Law, Russia, Khabarovsk

LEGAL NATURE OF INHERITANCE BY LAW

Abstract. *The article reveals the legal basis of inheritance by law. The theories of inheritance are outlined, and a comparison with other types of inheritance grounds is made.*

Keywords: *inheritance, by law, theory of inheritance, by will, inheritance contract.*

ЧАЛАЯ Наталия Павловна

студентка магистратуры по направлению «Юриспруденция»,
Хабаровский университет экономики и права,
Россия, г. Хабаровск

ПРИНЯТИЕ НАСЛЕДСТВА ПРИ НАСЛЕДОВАНИИ ПО ЗАКОНУ

Аннотация. В статье рассмотрен порядок принятия наследства. Раскрыты основания и сроки принятия наследства, определены действия наследников, необходимые для принятия наследства.

Ключевые слова: принятие, наследство, фактическое, заявление, срок, пропуск, суд, соглашение.

Важнейшим институтом наследственного права является принятие наследства. Статьи 1152 и 1154 ГК РФ определяют юридический смысл этого действия. Оно состоит в выражении воли наследника на то, чтобы имущество перешло в его владение. Действия, составляющие принятие наследства, носят характер односторонней сделки.

Для принятия наследства как сделки важное значение имеют следующие обстоятельства юридического характера:

1. Наследственное имущество фактически существует. Его содержание для вступления в наследственные права не имеет значения. Это может быть квартира, картина, любое движимое имущество (машина, ваза и др.). Также к такому имуществу могут относиться и долги наследодателя. Наследник в любом случае принимает в управление всю совокупность материальных объектов, прав и долговых обязательств.

2. Наследники (один или несколько) должны высказать свое желание, чтобы права и обязанности, связанные с пользованием этим имуществом, перешли к ним (нему). Наследники, не высказавшие такого желания, не могут принимать участие в наследственном правоотношении по поводу конкретного наследства.

3. Исключается любое принуждение, связанное со вступлением в имущественные права. В случае, если наследник не желает принимать наследство, он может от него отказаться. Отказ от наследства носит безусловный характер и впоследствии не может быть отменен (ст. 1157 ГК РФ). Это значит, что наследник, приняв наследство или отказавшись от него, решение изменить не может.

4. Принятие наследства носит безоговорочный характер и не может быть принято под

условием. Следовательно, наследник не может выдвигать нотариусу требования, связанные с принятием наследства. Он не может потребовать разрешения конфликтов между родственниками, являющимися основанием для его вступления в наследство

5. Принимая наследство, наследник берет на себя бремя управления всеми расходами и доходами, связанными с управлением имуществом.

Принятие наследства имеет обратную силу. Это означает, что с момента реализации правового статуса наследника он считается принявшим наследство. Исключение составляют случаи, когда для приобретения наследственных прав необходимо оформить государственную регистрацию перехода права собственности на наследственную. Тогда наследственные права возникают согласно п. 5 ст. 1 Федерального закона от 13 июля 2015 г. № 218-ФЗ "О государственной регистрации недвижимости" с момента государственной регистрации. Хотя наследник не ограничен какими-либо сроками на государственную регистрацию возникшего права собственности на недвижимое имущество. Получив свидетельство о праве на наследство, в любой момент наследник может зарегистрировать право собственности на наследуемое имущество. Если у унаследованного недвижимого имущества (квартира, дача, земельный участок) отсутствует государственная регистрация, то обретение прав на нее осуществляется в суде в особом производстве.

Существует два способа принятия наследства.

Первый способ заключается в фактическом принятии наследства. Как правило, большинство граждан пользуются именно этим способом. Он заключается в совершении действий по управлению, распоряжению и пользованию

наследственным имуществом, поддержанию его в надлежащем состоянии, в которых проявляется отношение наследника к наследственному имуществу (п. 36 Постановления Пленума Верховного Суда РФ от 29 мая 2012 г. № 9 "О судебной практике по делам о наследовании") [1]

Возможными действиями по фактическому принятию наследства являются:

- фактическое проживание в квартире наследодателя лицами, являющимися законными наследниками;
- совершение действий по охране имущества, которое осталось без владельца (например, установление сигнализации на машину, установка видеокамер для охраны дома и др.);
- несение расходов по содержанию имущества (например, оплата коммунальных услуг, ремонт в квартире;
- оплата долгов наследодателя (например, погашение задолженности по ипотеке, внесение взносов за дачный участок в садовом товариществе и др.)
- внесение страховых взносов за унаследованное имущество, являющихся текущими выплатами.

Перечень указанных действий является открытым, и предпринимаемые наследниками действия не ограничены законом императивно. Главное требование, предъявляемое к наследнику, состоит в законности осуществляемых действий.

Второй способ принятия наследства заключается в заявлении о своих правах на наследство нотариусу. Для этого наследник обращается к нотариусу с заявлением о принятии наследства. На данном этапе реализации наследственных правоотношений не требуется конкретизация характера и количества наследуемого имущества. Заявление составляется в соответствии с п.п. 18, 19 Методических рекомендаций по оформлению наследственных прав. Оно может быть подано лично или через посредника при обязательном нотариальном заверении подписи наследника [3].

Время, в течение которого можно выразить свое желание принять наследство, ограничено сроком, предусмотренным ст. 1154 ГК РФ. Такой срок не может быть более 6 месяцев. Согласно п. 38 постановления Пленума Верховного Суда РФ от 20 мая 2012 г. № 9 "О судебной практике по делам о наследовании" срок принятия наследства начинает течь на следующий день после открытия наследства. В тех случаях, когда наследство открывается в результате

признания лица умершим, то срок начинает течь со дня вступления в законную силу решения суда об объявлении его умершим.

Согласно пункту 3 статьи 192 ГК РФ срок принятия наследства носит пресекающий характер. Поэтому он истекает в последний месяц установленного статьей 1154 ГК РФ срока. Это означает, что на следующий день по истечении 6 месяцев уже вступление в наследство невозможно. Хотя имеются и исключения. В некоторых случаях, предусмотренных ст. 1155 ГК РФ, срок на принятие наследства может быть восстановлен по соглашению между наследниками. Такое соглашение составляется в письменном виде и в присутствии нотариуса подписывается всеми наследниками. Оно является основанием аннулирования ранее выданного свидетельства о праве на наследство.

При отсутствии такого согласия вопрос решается судом, который рассматривает вопрос по заявлению наследника, не принявшего наследство. Условиями восстановления срока могут быть:

1. Наличие уважительных причин пропуска срока вступления на наследство. Причины признаются уважительными с учетом конкретной ситуации. Это может быть длительная командировка, нахождение в зоне боевых действий, пребывание в больнице или местах лишения свободы. Не могут быть признаны уважительными причинами ссора с родителями или отказ от поддержания контактов с родственниками.

2. Наследник обратился за восстановлением права на наследство в течение 6 месяцев после того, как узнал о своих наследственных правах. Исключением является переход наследственных прав в случае наследственной трансмиссии. Тогда срок продления наследственных прав составит 3 месяца.

3. Продление права на вступление в наследство актуально только для тех, кто имеет право быть признанным родственниками по закону. На иных лиц данное право не распространяется.

В случае восстановления наследственных прав нового наследника на суде лежит обязанность защитить наследственные права. Для этого нотариус аннулирует свидетельства всех наследников о праве на наследство, выданные ранее. Вопрос о вступлении в наследство рассматривается в новом составе наследников [3].

Литература

1. Постановление Пленума Верховного Суда РФ от 29 мая 2012 г. № 9 "О судебной практике по делам о наследовании" // Бюллетень Верховного Суда Российской Федерации. 2012. № 7.

2. Ушаков А.А. Комментарий к Основам законодательства Российской Федерации о

нотариате (постатейный; издание четвертое, переработанное и дополненное). - "Деловой двор", 2016 г.

3. Гришаев С.П. Постатейный комментарий к части третьей Гражданского кодекса Российской Федерации. - Специально для системы ГАРАНТ, 2018.

CHALAIIA Nataliia Pavlovna

master's student in the direction of law,
Khabarovsk University of Economics and Law, Russia, Khabarovsk

ACCEPTANCE OF INHERITANCE AT LAW INHERITANCE

Abstract. *the article considers the procedure for accepting the inheritance. The grounds and terms of accepting the inheritance are disclosed, the actions of the heirs necessary for accepting the inheritance are determined.*

Keywords: *acceptance, inheritance, factual, application, term, pass, court, agreement.*

ГОСУДАРСТВЕННОЕ И МУНИЦИПАЛЬНОЕ УПРАВЛЕНИЕ

АНАНЬИНА Юлия Андреевна

магистрант второго курса, Высшая школа экономики, управления и права,
Северный (Арктический) федеральный университет имени М.В. Ломоносова,
Россия, г. Архангельск

ИСТОРИЯ СОЗДАНИЯ, РАЗВИТИЯ И ЗАКОНОДАТЕЛЬНАЯ БАЗА ВВЕДЕНИЯ ГАЗОСПАСАТЕЛЬНЫХ РАБОТ В РОССИИ

Аннотация. Статья посвящена созданию и развитию газоспасательной службы в России. Рассмотрена история создания, задачи и функции введения газоспасательных работ. Также в статье рассмотрена законодательная база по газоспасательным работам.

Ключевые слова: аварийно-спасательная работа, газоспасатель, газоспасательные работы, средства индивидуальной защиты.

Газоспасатель – это важная должность, которая означает ответственность за здоровье и жизнь человек. Вот почему невозможно работать спасателем без специального образования. Газоспасатель должен обладать набором навыков, которые касаются как технических характеристик используемого оборудования на предприятии, так и медицины для оказания помощи в случае чрезвычайной ситуации. Учебная программа включает в себя медицинскую подготовку, психологическую подготовку, тактику газоспасательных работ и технику проведения спасательных операций на высоте. Кроме того, изучаются вопросы безопасности и промышленные стандарты. Эта подготовка должна обеспечивать регулярную подготовку к практическим спасательным операциям.

Ниже представлены законодательные документы, которые на сегодняшний день регламентируют газоспасательную деятельность:

- Федерального закона от 29.12.2012 №273-ФЗ «Об образовании в Российской Федерации» (с изменениями);
- Приказа Министерства образования и науки Российской Федерации от 01.07.2013 №499 «Об утверждении Порядка организации и осуществления образовательной деятельности по дополнительным профессиональным программам»;

- Федерального закона от 22.08.1995 № 151-ФЗ «Об аварийно-спасательных службах и статусе спасателей»;

- Постановления Правительства РФ от 22.12.2011 № 1091 «О некоторых вопросах аттестации аварийно-спасательных служб, аварийно-спасательных формирований, спасателей и граждан, приобретающих статус спасателя»;

- Постановления Правительства Российской Федерации от 2 ноября 2000 № 841 «Об утверждении Положения о подготовке населения в области гражданской обороны» [1].

Химическая промышленность дореволюционной России была представлена несколькими заводами базовой химии и анилиноокрасочным производством. Это были полупромышленные предприятия, которые массово отравлялись из-за неудовлетворительных условий труда.

Российские ученые и инженеры занимались проблемой защиты людей от вредного воздействия химических веществ. В конце восьмого века ученый Левше открыл явление адсорбции порошковым углем. Ученик выдающегося русского химика А. М. Бутлерова, академик Н. Д. Зелинский разработал способ получения активированных углей, которые нашли применение в противогазах.

С развитием химической промышленности возникла необходимость создания

спасательных отрядов на крупных предприятиях, следуя примеру спасательных станций на угольных шахтах и рудниках. Созданием спасательной службы считается 28 марта 1930 года, когда приказом Народный Комиссариат Труда СССР № 134 было утверждено «Положение о спасательном деле на предприятиях». Это стало началом формирования специальных спасательных отрядов, газоспасательных пунктов и рабочих станций на газоопасных предприятиях. В задачи данного подразделения входило: спасение людей, которые могут попасть в дорожно-транспортные происшествия, контроль за соблюдением мер безопасности в газоопасных зонах и так далее.

Газоспасательные пункты состояли из бригад, разделенных на смены. Количество газоспасателей в этих пунктах было незначительным и зачастую не позволяло организовать регулярную работу. Не было транспортных средств. На оснащении газоспасателей были кислородные респираторы фирмы «Драгер». В дальнейшем использовались также отечественные дыхательные аппараты.

Газоспасатели начали перенимать опыт в спасательном деле у горноспасателей, началась военизация газоспасателей. Персоналу газоспасательных пунктов технического обслуживания была присвоена военная форма, которая предоставлялась бесплатно. Высшим начальством было получено личное оружие.

В послевоенный период наряду с массовым ростом химической промышленности развивалась газоспасательная служба, совершенствовалась ее структура и боеспособность. Большое внимание уделялось теоретической подготовке персонала, обеспечивающего подготовку с имитацией ситуаций, близких к аварийным, а также обучению добровольных работников.

В 1967 году в СССР была создана газоспасательная служба в газовой и нефтяной промышленности. Она также была организована на предприятиях по добыче и переработке газа, кустовых базах и газонаполнительных станциях. Газоспасательная служба обеспечивала и контролировала газозрывобезопасность промышленных объектов. Структура газоспасательной службы состояла из отрядов, взводов и пунктов. Эти подразделения входили в штатное число предприятий. В компании созданы добровольные газоспасательные отряды (ДГСП). Служебная деятельность подразделений газоспасательной службы всех

министерств регламентировалась конкретными нормативными актами и документами.

Газоспасательная служба была обязана:

- сотрудничество в разработке инструкций, планов по ликвидации возможных аварий, мероприятий по обеспечению газозрывобезопасности;
- проведение профилактических работ по предотвращению аварий и несчастных случаев, связанных с газами и риском взрыва, осмотр и наблюдение за опасными газами, парами и пылью цеха, оборудования, агрегатов и коммуникаций;
- спасение людей и оказание медицинской помощи пострадавшим при авариях, связанных с газом и взрывоопасностью, а также при дорожно-транспортных происшествиях, требующих применения газозащитного и газоспасательного оборудования или искусственного дыхания;
- контроль состояния оборудования, агрегатов, коммуникаций, рабочих мест и основных параметров технологического процесса;
- контроль за размещением, разработкой, эксплуатацией и использованием в подразделениях газоспасательных служб и на объектах обескуражившего предприятия защитных средств, в том числе, применяемых в аварийно-спасательных операциях, также контролировать умение персонала правильно пользоваться оборудованием;
- наставничество и обучение производственного персонала, а также членов добровольных газоспасательных бригад правилам работы в газоопасной среде, применению газозащитного оборудования и основным приемам спасения и самоспасения в случае аварии или загазованности помещений;
- контроль доступа к выполнению газоопасных работ только обученных и оснащенных соответствующими средствами индивидуальной защиты рабочих и инженеров;
- контроль воздушной среды по содержанию опасных и взрывоопасных газов, паров и пыли на промышленных предприятиях и на территории предприятий.

В конце 70-х и начале 80-х годов XX века газоспасательная служба была на пике своего развития. Практически на всех крупных промышленных предприятиях СССР, находившихся в эксплуатации и строящихся, действовали различные профессиональные газоспасательные отряды и добровольные

газоспасательные бригады из числа производственного персонала заводов [2].

В 1992 году с упразднением всех союзных министерств были ликвидированы военизированные охранные и горноспасательные подразделения. Газоспасательные службы были предоставлены сами себе.

В 1995 году был принят Федеральный закон № 151-ФЗ «Об аварийно-спасательных службах и статусе спасателя». В соответствии со статьей 7 Федерального закона и в соответствии с законодательством Российской Федерации аварийно-спасательные службы и аварийно-спасательные формирования могут формироваться как на профессиональной, так и на добровольной основе, а также на общественных началах. Началось возрождение добровольных пожарно-спасательных формирований.

Согласно федеральному закону от 1997 года № 116-ФЗ «О промышленной безопасности опасных производственных объектов», были определены требования к состоянию и мерам по локализации последствий аварий на опасных производственных объектах. В случаях, предусмотренных законодательством Российской Федерации, им было разрешено создавать собственные профессиональные аварийно-спасательные подразделения, а также специальные аварийно-спасательные подразделения из числа сотрудников.

Постановлением Правительства Российской Федерации от 22.11.1997 г. № 1479 «Об

аттестации аварийно-спасательных служб, аварийно-спасательных формирований и спасателей» был определен процесс аттестации служб, формирований и нештатных формирований, а также спасателей. По результатам аттестации газоспасательная служба вносится в Единый реестр аварийно-спасательных служб МЧС России.

В настоящее время большинство газоспасательных подразделений являются структурными подразделениями потенциально опасных объектов, а некоторые самостоятельными юридическими лицами, оказывающими услуги предприятиям на договорной основе.

Газоспасательная служба была и остается одной из крупнейших и важнейших спасательных служб России с 80-летней историей [3].

Литература

1. КонсультантПлюс надежная правовая поддержка: портал [Электронный ресурс]. – Режим доступа: <http://www.consultant.ru/>
2. Лебедев А.В. Спасательные службы России: история создания и развития. Журнал Стратегия гражданской защиты: проблемы и исследования, 2013.
3. Положение о газоспасательных формированиях: портал [Электронный ресурс]. – Режим доступа: <http://new.mivz.ru/images/nasf/10.pdf>

ANANJINA Yulia Andreyevna

second-year master's student, Higher school of Economics, Management and Law,
Northern (Arctic) Federal University named after M.V. Lomonosov,
Russia, Arkhangelsk

HISTORY OF CREATION, DEVELOPMENT AND LEGAL FRAMEWORK FOR THE INTRODUCTION OF GAS RESCUE OPERATIONS IN RUSSIA

Abstract. *The article is devoted to the creation and development of gas rescue services in Russia. The history of creation, tasks and functions of gas rescue operations introduction are considered. The article also discusses the legal framework for gas rescue operations.*

Keywords: *emergency rescue work, gas rescuer, gas rescue work, personal protective equipment.*

МЕНЕДЖМЕНТ И МАРКЕТИНГ

ГАФУРОВА Елизавета Рустамовна
Российский университет дружбы народов,
Россия, г. Москва

БРЕНДЫ В VUCA-МИРЕ

Аннотация. Научная работа посвящена исследованию влияния массового карантина на приспособляемость компаний, чья деятельность построена на общении с клиентом в режиме офлайн. В статье представлены примеры брендов, которые смогли найти выходы для развития своего digital пространства в условиях пандемии.

Ключевые слова: VUCA-мир, карантин, digital пространство, обратная связь с потребителем, социальные сети.

Актуальность. В условиях пандемии, вызванной вирусом COVID-19, многие бренды были вынуждены приостановить свою offline работу и полностью перейти к адаптации своего бизнеса для информационного пространства, как единственный источник связи с своим потребителем. После объявления первых дат карантина и нерабочих дней деятельность всех кафе и ресторанов была полностью остановлена, что повлекло за собой волну паники у многих клиентов и владельцев.

Наибольший ущерб это нанесло сфере Food Service, так как их бизнес полностью зависит от личного общения клиента и бариста, а также частоты посещаемости заведений. Для снижения эмоционального стресса и создания комфортной обстановки на домашней самоизоляции бренды переформатировали профили своих социальных сетей в онлайн кофейни.

Объект: адаптация работы компаний в цифровой сфере при самоизоляции.

Предмет: Starbucks (СиренаКофе), Cofix.

Цель: проведение анализа трансформации социальных сетей из поддерживающего ресурса в основной инструмент взаимодействия с клиентом и получения обратной связи.

Проблема: поддержание имиджа компании, а также удержание клиента в условиях карантина.

Методы: рекламные кампании и раскрутка своего профиля в социальных сетях, привлечение новой аудитории с помощью наполнения аккаунта новым контентом.

Актуальность данной темы обусловлена вынужденным переходом брендов в online пространство. Также привлечение новых механизмов для поддержания интереса к своему бренду, и для понимания степени заинтересованности в товарах кофейни после выхода с карантина.

Одна из важнейших потребностей человека – стабильность. Однако её сейчас и не хватает в современном мире, особенно в условиях пандемии. В современном мире американские маркетологи дали этому определение VUCA-мир.

Определение VUCA мира.

Впервые понятие VUCA мир появилось в 1987 году для описания состояния стран после «холодной войны». Его придумали в противовес стационарному, простому и предсказуемому периоду времени, который закончился с резким развитием технологии и активным расширением информационного поля. Характеризуя состояние современного мира, специалисты из разных областей всё чаще употребляют термин – VUCA. Это акроним английских слов volatility (нестабильность), uncertainty (неопределенность), complexity (сложность) и ambiguity (неоднозначность), а по сути – констатация того, что у нас почти не осталось никаких ориентиров. В ситуации, сложившейся с пандемией и новым экономическим кризисом наш привычный мир, стал больше походить на VUCA-VUCA мир, что пугает всех от простых потребителей до руководителей компаний.

Что даёт это знание для бизнеса в условиях пандемии. Компании понимают, какие области необходимо усиливать, чтобы найти свое место в новом VUCA-мире. Неудивительно, что в первую очередь бизнес внимательно слушает, что происходит вокруг, адаптируется и учится, и тем самым становится источником инструментов, которые позволяют ему развиваться в правильном направлении.

Если до начала карантина многие не знали о существовании VUCA-мира, то на данный момент каждый человек смог ощутить на себе его влияние. Ключевая характеристика VUCA-мира – неопределённость, и именно ее влияние испытывает на себе абсолютно каждый человек.

VUCA МИР



Рис. Определение VUCA мира

Даже во время кризиса важно информировать клиентов о любых изменениях в бизнесе. Будь то изменение рабочего времени, времени доставки, предложений продуктов или процесса покупки – важно, чтобы аудитория знала об этом. Кроме того, рекомендуется рассказывать о том, что бизнес может делать для поддержки потребителей, особенно тех, которые непосредственно пострадали от кризиса.

Если компания не будет давать обратной связи, то аудитория явно это заметит. Большинство потребителей запомнят, как бренды реагировали в трудные времена. А это в свою очередь повлияет на то, будут ли они лояльны этим брендам или ритейлерам в будущем.

Именно поэтому с началом принятия ограничительных мер все бренды начали активно общаться со своей аудиторией через социальные сети. В аккаунтах Starbucks и Cofix стали появляться посты, информирующие потребителей, что все заведения временно не работают и приносят свои извинения. Это успокоило клиентов, ведь в мире нестабильности нужна константа, которую и дали в своих социальных сетях популярные бренды.

С продлением карантинных мер SMM менеджеры и контент маркетологи начали борьбу за

аудиторию и скорость обновления контента. Первыми выпустить развлекательно-образовательные видео с рецептами любимых напитков стала сеть Cofix, этот проект получил название 'Cofix at home'. Аудитория положительно приняла такое решение. Аккаунт стал наполняться рекламой о доставке напитков и десертов домой, что поддерживает продажи на время закрытых кофеин. Но в полной мере сеть не смогла отойти от своих традиций и определить новые возможности в рамках имеющихся ресурсов. Очевидно поэтому, стали чаще всплывать заголовки новостей о том, что франшиза Cofix может уйти с российского рынка.

Starbucks в свою очередь тоже выпустил серию видео контента для приверженцев бренда. При этом аккаунт стал наполняться и информативными постами, в которых компания рассказывает о безопасности своих кофеин. В частности, о том, как бариста обрабатывают кофемашины, протирают все витрины, каждый день сотруднику выдают средства индивидуальной защиты и проверяют температуру тела. Сейчас многие кофейни Starbucks выходят на работу в режиме 'to go', что, конечно, радует потребителей. Однако при этом уровень активности в социальных сетях не падает, компания стала

чаще проводить прямые эфиры, отвечать на вопросы аудитории, укрепляя эмоциональную связь со своим потребителем.

В кофейнях случилось переоценка бренда: появилось понимание, что он должен значить для аудитории сегодня.

Starbucks и Cofix воспользовались Agile подходом для быстрой адаптации в условиях неопределенности. Их действия можно условно разделить на три блока, включающих в себя конкретные пункты по анализу и оценке своих действий:

1. Мониторинг текущей ситуации:
 - Оценка текущей активности в соответствии с потребительскими инсайтами;
 - Адекватность value proposition (предложения) к текущим потребностям аудитории.
2. Инициализация ключевых активов бренда:
 - Работа с текущей аудиторией через социальные сети;
 - Коммуникация, релевантная текущим настроениям потребителей.
3. Оценка и калибровка тактических решений:
 - Анализ и оценка эффективности действий;
 - Отбор и дальнейшее использование рабочих тактик;
 - План на следующий этап с учетом новых вводных по потребительскому настроению.

Обе компании транслировали и делились своими ценностями, чтобы люди запомнили их и после окончания пандемии шли к тем брендам, которые смогли вызвать у них эмоциональный отклик в тяжелый период. Привычки, приобретенные во время карантина, останутся с брендами на долго, для кофеин можно выделить четыре основных:

1. Избирательность: повышение требований к контенту.
2. Рационализация: более осмотрительное и рачительное потребительское поведение.
3. Автономия: понимание собственных возможностей в нестандартном существовании.
4. Цифровизация: получение опыта и снятие барьера перед онлайн средой.

Благодаря активному развитию digital инструментов кофейни смогли дислоцироваться в социальные сети и продолжить работу через посты, видео контент. Это дало возможность сблизиться с потребителем и оказать эмоциональную поддержку в период нестабильности.

Непосредственно такие инструменты и укрепляют доверие и приверженность бренду.

Таким образом, резюмируя вышеизложенное, можно сделать вывод, что изучение механизмов адаптации брендов в условиях пандемии и VUCA мира приводит к формированию определенных способов для поддержания бизнеса. Кризисные моменты вынуждают компании быстро искать возможности для удержания своего клиента, минимизации финансовых потерь и не стандартных решений по привлечению нового потребителя.

Данный цикл жизни брендов можно разделить на два этапа: восстановление (жизнь в условиях карантина) и возрождение (возвращение к полноценной жизни). Первый заключается в первичной адаптации к карантину и туда входит три пункта:

1. Показать направление и ясность: люди ищут комфорта и понятной человечности от бренда.
 2. Полезность и помощь потребителям: создание для них готовых решений.
 3. Трансляция ценностей компании.
- И во втором этапе, который начнется для всех компаний после полного выхода с карантина также можно выделить три блока:
1. Переоценка бренда.
 2. Отказ от традиций, определить новые возможности в рамках имеющихся ресурсов.
 3. Адаптация предложения, чтобы заинтересовать аудиторию в рамках новой нормы.

Литература

1. Абрамова К. Внедрение программ лояльности / К. Абрамова // Управление магазином. - 2018. - № 10. - С. 6-23.
2. Драганчук Л. С. Поведение потребителей : учеб. пособие для вузов / Л. С. Драганчук. – Москва : ИНФРА-М, 2011. - 192 с.
3. Олещенко Ю. Продажи и чувства : как использовать эмоции для роста покупок в вашем магазине / Ю. Олещенко // Управление магазином. – 2015. - № 1. – С. 55-58.
4. Андреев В.Д., Боков М.А. Теория и практика стратегического планирования/Под ред. В.И. Шаповалова. Сочи: РИЦ СГУТиКД, 2017. 264 с.
5. Зиннуров У.Г. Стратегическое маркетинговое планирование и управление на предприятии: учеб. пособие. М.: Изд-во МАИ, 2018. С. 34.
6. Говард Шульц, Йенг Дори Джонс. Как чашка за чашкой строилась Starbucks – 2012. С. 380.

GAFUROVA Elizaveta Rustamovna
Peoples' Friendship University of Russia,
Russia, Moscow

BRANDS IN THE VUCA WORLD

Abstract. *The research paper is devoted to the study of the impact of mass quarantine on the adaptability of companies whose activities are based on communicating with the client in offline mode. The article presents examples of brands that were able to find ways to develop their digital space in the context of the pandemic.*

Keywords: *VUCA-world, quarantine, digital space, consumer feedback, social networks.*

ТИХОНОВ Андрей Романович

студент, Российский экономический университет имени Г.В. Плеханова,
Россия, г. Москва

САМСОНОВ Андрей Николаевич

студент, Российский экономический университет имени Г.В. Плеханова,
Россия, г. Москва

БОЛОТЦОВА Екатерина Сергеевна

студентка, Московский государственный технический университет им. Н. Э. Баумана,
Россия, г. Москва

МЕНЕДЖМЕНТ ОБРАЗОВАТЕЛЬНОЙ ОРГАНИЗАЦИИ

***Аннотация.** Научная статья посвящена исследованию особенностей функционирования менеджмента в организациях образовательной сферы. Актуальность исследования обусловлена высокой ролью системы образования при социально-экономическом развитии Российской Федерации. В рамках статьи рассмотрены теоретические основы понятия «образовательный менеджмент». Выделены отдельные специфические характеристики менеджмента образовательной организации, которые встречаются только в процессе их работы. Перечислены основные критерии эффективности образовательного менеджмента.*

***Ключевые слова:** менеджмент, образовательная организация, образовательное учреждение, сфера образования, система управления, образовательный менеджмент.*

Важным средством повышения эффективности экономики является человеческий фактор, поэтому управление формированием человеческого капитала стало важным источником прогресса. Ключевой областью подготовки человеческих ресурсов для экономики страны является система образования, функционирующая при помощи образовательных учреждений. Однако, как и любому типу организации, для их управления необходимы профессиональные управленческие кадры и технологии, позволяющие обеспечивать эффективность функционирования.

На данный момент, сфера образования испытывает потребность в формировании высокоэффективной системы управления, состоящей из технологий менеджмента, позволяющих обеспечивать достижения целей. Для экономики Российской Федерации – развитие образовательной системы одна из ключевых стратегических направлений государственной стратегии и программ реализации национальных проектов на федеральном и региональном уровнях. Поэтому, менеджмент образовательных организаций имеет влияние не только на саму эффективность функционирования

предприятий данной отрасли, но и на общее социально-экономическое положение государства.

В связи с этим, актуальность исследования на тематику «менеджмент образовательной организации» обусловлена высокой ролью системы образования при социально-экономическом развитии России.

Целью научной статьи выступает исследование особенностей функционирования менеджмента в организациях образовательной сферы.

Основная суть менеджмента – это умение достигать поставленных задач, используя ресурсы и человеческий капитал, формируя их мотивы к трудовой деятельности через управленческие навыки.

На сегодняшний день, определяя термин «менеджмент образовательной организации», можно прийти к двум наиболее частым концепциям [2]:

- это процесс управления образованием, путем разработки и принятия управленческих решений в рамках образовательной системы или образовательного учреждения;
- это процесс управления деятельностью, которая направлена на развитие навыков

человеческого капитала через обучение и расширение педагогических функций.

В нашем понимании, менеджмент образовательной организации – это процесс управления организацией образовательной системы, в рамках которого необходимо формирование управленческих решений, направленных на обеспечение основных функций менеджмента (планирование, организация, контроль, мотивация и лидерство).

Образовательный менеджмент обучающейся организации должен обеспечить «обучающий» подход к выработке стратегии компании, «партисипативную» политику управления, информационную открытость, климат, способствующий обучению и т.д. [6].

С первого взгляда, между менеджментом обычных организаций и образовательных учреждений много общего, поскольку и там, и там, наблюдаются такие функции, как планирование, организация, контроль, мотивация и лидерство.

Однако особенности управленческой работы в сфере образования имеют разительные отличия от сферы бизнеса. В качестве основного и принципиального различия можно выделить конечный продукт образовательных организаций, заключающийся в выпуске социализированного и разнопланово развитого индивида, который сможет реализовать свой потенциал и быть конкурентоспособным с другими выпускниками [3].

Также, можно выделить отдельные специфические характеристики менеджмента образовательной организации, которые встречаются только в процессе их работы [1]:

- спецификация менеджмента органов управления, которая основана на возрастном подходе (менеджмент школьных учреждений, менеджмент учреждений среднего и высшего образований и т.д.);

- в основе всех методов образовательного менеджмента лежит человеческий фактор;

- ведущими методами управления образовательных организаций являются социально-психологические методы;

- принципами образовательного менеджмента выступают наглядность, прочность, гуманизм, сознательность и доступность.

Ключевой же спецификой работы образовательных учреждений выступает сочетание интересов детей и взрослых, а также обеспечении бесперебойного функционирования под

воздействием этого фактора. Поэтому при функционировании организаций образовательного процесса в детях развивается самостоятельность, инициативность, самосознание, а также осуществляется поддержание авторитета педагога в глазах родителей и детей [4].

Эффективность функционирования управленческой структуры в образовательной организации состоит из следующих аспектов как [5]:

- социальная эффективность, где отражается уровень удовлетворенности населением предоставляемых образовательных услуг;

- педагогическая эффективность, где отражается степень эффективности самого образования и процесса обучения выпускников;

- организационная эффективность, где отражается уровень достижения целевых индикаторов, планов, определяется эффективность реализации проектов и программных мероприятий в установленные сроки;

- экономическая эффективность, где отражается оценка финансово-экономических показателей функционирования образовательной организации, с учетом потраченных на ее процессы ресурсов.

Подводя итоги научного исследования, можно прийти к следующим заключениям:

- менеджмент образовательной организации – это процесс управления организацией образовательной системы, в рамках которого необходимо формирование управленческих решений, направленных на обеспечение основных функций менеджмента;

- ключевой спецификой работы образовательных учреждений выступает сочетание интересов детей и взрослых, а также обеспечении бесперебойного функционирования под воздействием этого фактора;

- эффективность функционирования управленческой структуры в образовательной организации состоит из следующих аспектов, как социальная эффективность, педагогическая эффективность, организационная эффективность и экономическая эффективность.

Литература

1. Базанова П.С. Образовательный менеджмент: от теории к практике // Молодой ученый. 2018. № 21 (207). С. 227-229.

2. Габышева Н.В. Образовательный менеджмент: понятие и сущность // Материалы Всероссийской научно-практической конференции «Наука и социум». 2018. №7-1.

3. Ефимова М.М. Специфика менеджмента в образовании // Вестник науки и образования. 2017. №5 (29).

4. Искрин Н.С., Чичканова Т.А. Менеджмент в образовании: системный подход // Образование и наука. 2015. №1 (120).

5. Панасюк В.П. Управление образованием и образовательными системами: состояние, тенденции, проблемы и перспективы // Образование и наука. 2017. №2.

6. Петряков А.А. Образовательный менеджмент как объект междисциплинарных исследований // ЧиО. 2013. №3 (36).

TIKHONOV Andrey Romanovich

student, Plekhanov Russian University of Economics, Russia, Moscow

SAMSONOV Andrey Nikolaevich

student, Plekhanov Russian University of Economics, Russia, Moscow

BOLOTOVA Ekaterina Sergeevna

student, Bauman Moscow State Technical University, Russia, Moscow

EDUCATIONAL ORGANIZATION MANAGEMENT

Abstract. *A scientific article is devoted to the study of the features of the functioning of management in educational organizations. The relevance of the study is due to the high role of the education system in the socio-economic development of the Russian Federation. The article discusses the theoretical foundations of the concept of "educational management". Separate specific characteristics of the management of the educational organization are identified, which are found only in the process of their work. The main criteria for the effectiveness of educational management are listed.*

Keywords: *management, educational organization, educational institution, the sphere of education, control system, educational management.*

ЭКОНОМИКА, ФИНАНСЫ

АНАНЬИНА Юлия Андреевна

магистрант второго курса, Высшая школа экономики, управления и права,
Северный (Арктический) федеральный университет имени М.В. Ломоносова,
Россия, г. Архангельск

ОСОБЕННОСТИ ВНЕБЮДЖЕТНОЙ ДЕЯТЕЛЬНОСТИ ДЛЯ БЮДЖЕТНЫХ УЧРЕЖДЕНИЙ

Аннотация: *Бюджетные учреждения по критерию своей организационно-правовой формы создаются в целях осуществления функций некоммерческого характера, которые получают финансирование из соответствующего бюджета на основании сметы доходов и расходов. Однако в настоящее время осталось не так много бюджетных учреждений, которые функционируют только за счет бюджетного финансирования и не получают прибыли от внебюджетной деятельности. Это связано с тем, что значительное недофинансирование получателей бюджетных средств, вынуждает руководителей учреждений искать нетрадиционные способы получения денежных средств. Средства, полученные от внебюджетной деятельности, могут позволить решить бюджетному учреждению многие социальные вопросы, связанные с улучшением условий труда и отдыха персонала, а также своевременно обновить изношенные объекты основных средств.*

Ключевые слова: *внебюджетная деятельность, бюджетное учреждение, устав, доходы, налог на прибыль.*

Большая часть бюджетных учреждений в настоящее время имеет достаточно ограниченные возможности привлечения средств.

Организации, финансируемые из бюджета, кроме бюджетных средств могут иметь в своем распоряжении средства от приносящей доходы деятельности (внебюджетные). По этим средствам ежегодно составляются и утверждаются сметы доходов и расходов одновременно со сметами по бюджету.

Бюджетным учреждениям разрешено осуществлять деятельность, приносящую доход, например учреждениям здравоохранения и образования. Предпринимательская деятельность может осуществляться учреждением, если в учредительных документах это специально отражено. В этом случае доходы от такой деятельности и приобретенное за счет этих доходов имущество поступают в самостоятельное распоряжение учреждения и учитываются на отдельном балансе (ст. 298 ГК РФ).

Разрешение на приносящую доход деятельность бюджетное учреждение получает у вышестоящей организации (собственника его имущества), такое разрешение должно быть

закреплено в учредительных документах. То есть в уставе (положении) должны быть указаны виды разрешенной деятельности.

Для использования предоставленного законодательством права на ведение приносящей доход деятельности ранее учреждению необходимо было открыть лицевой счет в территориальном органе Федерального казначейства, на котором следовало обособленно учитывать операции по такой деятельности.

Для осуществления некоторых видов деятельности учреждение должно в обязательном порядке получить соответствующую лицензию.

Если коммерческая деятельность будет наносить ущерб уставной деятельности, то учредитель (орган местного самоуправления) имеет право ее приостановить до решения суда по этому вопросу.

В большинстве бюджетных учреждений здравоохранения и образования внебюджетные доходы составляют 5-15 % от совокупных доходов, в социальной сфере – еще меньше, и только в отдельных учреждениях культуры эта цифра может достигать 80 %. Источником

внебюджетных средств бюджетных учреждений является в первую очередь оказание населению дополнительных платных услуг, а также оказание услуг организациям.

Существует несколько подгрупп внебюджетных источников финансирования:

- целевые средства и безвозмездные поступления;
- средства, поступившие во временное распоряжение учреждения;
- средства, полученные от государственных внебюджетных фондов;
- средства, полученные от предпринимательской деятельности.

Каждый вид, перечисленный выше, перечисляется на лицевой счет, который открыт в казначействе.

К дополнительным способам получения средств с использованием различных видов предпринимательской деятельности относятся:

- оказание платных услуг (прописано в уставе учреждения);
- осуществление предпринимательской деятельности;
- получение дохода от распоряжения имуществом, которое было приобретено за счет внебюджетных средств и другие.

Благодаря полученным средствам от предпринимательской деятельности бюджетное учреждение может решать вопросы по

улучшению условий труда работников учреждения, а также производственные проблемы.

Бюджетные учреждения, получающие доходы от деятельности, приносящей доход, признаются плательщиками налога на прибыль. В этом случае они определяют налоговую базу по правилам ст. 321.1 НК РФ. Эти правила обязывают вести раздельный учет доходов и расходов, которые производятся за счет средств бюджетов всех уровней по смете, и средств, получаемых учреждением от предпринимательской деятельности.

Литература

1. Долматова Е.В. Внебюджетные средства: проблемы их получения и использования бюджетными организациями [Электронный ресурс]. – Режим доступа: <https://cyberleninka.ru/article/n/vnebyudzhetnye-sredstva-problemy-ih-polucheniya-i-ispolzovaniya-byudzhetnymi-organizatsiyami>
2. КонсультантПлюс надежная правовая поддержка: портал [Электронный ресурс]. – Режим доступа: <http://www.consultant.ru/>
3. Романова, Д. А. Особенности предпринимательской деятельности бюджетных учреждений / Д. А. Романова, Н. Ф. Колесник. – Текст: непосредственный // Молодой ученый. – 2014. – № 2 (61). – С. 544-546. – URL: <https://moluch.ru/archive/61/9196/>

ANANJINA Yulia Andreyevna

second-year master's student, Higher school of Economics, Management and Law,
Northern (Arctic) Federal University named after M.V. Lomonosov,
Russia, Arkhangelsk

FEATURES OF EXTRA-BUDGETARY ACTIVITIES FOR BUDGETARY INSTITUTIONS

Abstract. *Budgetary institutions based on the criteria of their organizational and legal form are created for the purpose of performing non-commercial functions that receive funding from the relevant budget based on the estimated income and expenses. However, currently there are not so many budget institutions that function only from budget funding and do not receive profit from extra-budgetary activities. This is due to the fact that significant underfunding of budget recipients forces the heads of institutions to look for non-traditional ways to receive funds. The funds received from extra-budgetary activities can allow the budget institution to solve many social issues related to improving the working conditions and recreation of staff, as well as timely update worn-out items of fixed assets.*

Keywords: *extra-budgetary activity, budgetary establishment, articles of Association, income, income tax.*

ОБРАЗОВАНИЕ, ПЕДАГОГИКА

AZARENKOVA Marina Ivanovna

PhD, Associate Professor, Military Technical Institute of Railway troops and military Communications of Academy of Logistics after the General A.V. Khrulev, Russia, Saint-Petersburg

LEARNING PROCESS AND GUIDELINES AS WORKSHOP ON ETHICS EDUCATION

Abstract. *The article describes the essential approaches and effective methods of teaching for the sake of sustainable development of the system of education and upbringing for the sustainable development of the whole world as a society of high intellect and Ethics education workshop in order not to leave our future behind.*

Keywords: *scientific laboratory, personal functioning, significant activity, humanism, democratism, presence of social services, social worker, ethics education.*

“Ut quisque doctissimus, ita est modestissimus”. Чем кто учнее, тем он скромнее. “Verba docent, exempla trahunt”. Слова поучают, примеры увлекают. (Latin wisdom).

When we say about education we mean a long and interesting practice – process of understanding the importance of new knowledge, new for you but well-known for many those interested considering it to be a real treasure. Everything on the Earth being stable and reliable has begun as a new knowledge, a stimulus and a motive for a progress and development. In the head of the process there has been A Teacher, as a forerunner of a success in learning, whose destiny was to learn universal wisdom and to teach it, in order to reach achievement in self-realization and improving the world, not less. During the years the generations of teachers could see teaching became a leading profession among the others in its medieval and modern sense.

The first Workshop on Ethics Education may be called a teacher’s Personality itself in ideal sense, suitable for all epochs, nations and languages. It is because teaching reflects social changes, changing conditions, society’s troubles and peoples’ losses and findings. A teacher is a professional who has been learning for the whole life in order to brighten the very idea – it is a great time and honor to be a teacher. Ethics as a code of the best personal traits, characteristics and features is a cornerstone of a profession. Ethics does possible organizing a suitable educational sphere for students of all levels of intellectual development and

psychological readiness to overcome difficulties of learning.

The important part of educational sphere is classroom, where the teacher in communication and cooperation with students writes down the results of findings, losses, discoveries, – knowledge, not only on discipline, but on science of a subject and on a human.

Ethics supposes that a teacher has a responsibility to act to improve things. To do it a teacher must know, recognize, be sure, – what does it mean- improvement things? First it means constant and prolonged improvement teacher’s professional skills not only on subjects that interest him/her, but a wide range of them. Only due to such approach a teacher has opportunity of taking control of profession in its developing, changing and innovating. One of the most difficult task of professional personal estimation is recognizing and understanding a personal role in encouraging the students and other teachers to take progressive stands on the issues of new competences necessary for future professionals in all spheres of a society. It is like that because a teacher joined a profession devoted to true service- to make the world better, or, as we used to say at present- to build a sustainable development world.

The essential core of the practical teacher’s Workshop on Ethic Education is devoting life to

maintaining the eternal values as the heritage of cultural ideas and values. Culture of learning, culture of understanding, culture of sharing the ideas, culture of maintaining the valuable findings in science and practice, culture of communication in a team of those oriented to personal mental and social surviving and developing in the changing world.

The scientists all over the world has been working for years in the sphere of “spiritual education of personality of future social worker”. A teacher becomes a true social worker having penetrated through Social Work Department and socially-humanitarian disciplines, based on 5 principles [1, c.12]. They are:

1. Principle of humanism which provides joint creativity and mutual relations between a teacher and a student. This principle includes the main value of it as: interests, needs, opportunities, peculiarities, internal light. Under internal light it is understood honesty, kindness, true, concern, mercy, reliability as a main human’s personal characteristics.

2. Principle of culture confirmation.

3. Principle of personal functioning which provides that in many cases spiritual education depends on a teacher, a tutor and conditions of his activity.

4. We pay attention to definition “creative person” as a unique concept, having attention to spirituality, motivation, reflex, orientation, critics, transformations, self-realization and creation.

5. Principle of belief of a tutor in the kind beginning of each student helps his realization. (All tutors’ failures – in absence of love and lower self-estimation).

6. Principle of teamwork of a teacher with a student provides involving the student into study and self-improvement for the sake of promotion to the purpose appointed.

Summarizing all these principles explains the destination of a prolonged movement of a team-group of learned and taught to purposes of professional and moral training. “The way to success is always under construction” - is a wisdom for this unity on their way to intellectual culture, moral culture, national culture, ecological culture, culture of dialogue, and legal, political, family-household and art-aesthetic culture.

Summarizing all these items gives us presence of social services, humanism and democracy, necessary for development of students’ independent readiness for practical activities in chosen area of professional embodiment in future.

Saying about learning process and guidelines as a whole, we mean such main aspects of it as: motivation, action-reflection, exploration plus dialogue comes to discovery. The task of a teacher to stimulate the students curiosity about the topic supposed, challenge the students’ perceptions and motivate them to explore ethical issues. It is important to understand the very ethical issues because they are closely connected with four stages of the “way of understanding with the way of creativity”. At the stage of exploration the participants (students) of Workshop of Ethics Education (an intellectual and artistically attractive area of daily educational process) explore ideas and gain new experiences through practical exercises. Dialogue is central in the learning process. It must be organized maximally talented by a teacher interested deeply in high motivation and interest, productivity and reliability of the students’ ideas born in a dialogue. Discovery is a fruit of common work- sharing the main outcomes of a group discussion, a new experience. In the process of reflection the students try to find connection with oneself. The main ideas of an action are: a) to unite participants; b) to involve them in the process of getting knowledge as happily gaining it; c) help the students to recognize necessity of the process of getting knowledge with their own reality. Only such approach may inspire students to identify an appropriate action and require mutual understanding of the subject, discipline, the others, personal place and duty (as responsibility!) in active team work.

Ethics education is an educational means in intercultural and interfaith learning. Respect, empathy and responsibility. Responsibility unites the main aspects of valuable life. The students get opportunity of analyzing their own roles in their family, school, University group, etc., in order to imagine their viewpoints and experiences among the representatives of society from their own perspectives, honestly estimated by them. It helps the students to understand and adopt the individual and collective responsibilities they hold as citizens [2, p. 253]. What does it mean? The students like this phrase and support it during the studies on ethics values in education:

“It is interesting always and sometimes very hard to put oneself in others’ shoes”. The teachers defined among the others one extremely significant rule: the values should not be compartmentalized, but interconnected. The students were proposed to choose among the phrases about “A teacher as A Friend” some more expressive and

deep to describe the situation of learning-teaching communication from the position of resultative success. The same phrases with the same problem key-question were given to teachers. The results have demonstrated a unity of understanding the necessity of unity through ethics approach and ethical realization of educational process. Some of the ideas to be valued and estimated were like these: "A friend is someone who understands your past, believe in your future, and accepts you just the way you are."; "A friend is someone who helps you up when you are down, and if they can't, they lay down beside you and listen."; "A friend is someone who knows the song in your heart and can sing it back to you when you have forgotten the word."; "Friends are god's way of apologizing to us for our families."; "Friendship is born at that moment when one person says to another:" What? You too? I thought I was the only one.;; "Friends are those rare people who ask how we are and then wait to hear the answer."; "A friend is a hand that is always holding yours, no matter how close or far apart you may be. A friend is someone who is always there and will always, always care. A friend is a feeling of forever in the heart."; "A friend knows the song in my heart and sings it to me when my

memory fails."; "You meet people who forget you. You forget people you meet. But sometimes you meet those people you can't forget. Those are your friends."

Ethics education reflects on different cultures, ways of thinking, faiths traditions and ideas. It comes from intercultural and interfaith perspective "not to leave our future behind." It helps people open up to others, better respond to the needs of their immediate environment [3, p. 26]. The better education is? The better is the world on it's way to a sustainable development.

References

1. Omelchenko A.P. Spiritual education of personality of future social worker. - International Teacher Post, April 2006-07, Denmark, p.12.
2. Азаренкова М.И., Жданова И.Л. Специфика проведения тестирования подготовленности курсантов по иностранному языку – Сборник научных статей №4 (42) часть» Специальная техника и технологии транспорта»- Санкт-Петербург-Петерпроф-2019, С. 253.
3. Learning to Live Together – United Nations Educational, Scientific and Cultural Organization, Geneva, Switzerland, 2008, С.26.

КОНДРАШЕВА Мария Александровна
воспитатель, Детский сад ОАО «РЖД»,
Россия, г. Челябинск

ТРУДНОСТИ ШКОЛЬНОЙ АДАПТАЦИИ ДЕТЕЙ С АУТИЗМОМ

Аннотация. В статье рассмотрены проблемы школьной адаптации в рамках инклюзивного обучения детей с психофизическими нарушениями. Автор обобщил особенности учеников с аутизмом, которые должны учитывать учителя при обучении этих детей. Определены условия для комфортного пребывания учащихся с указанной нозологией в учебном заведении.

Ключевые слова: дети с аутизмом, школьная адаптация, инклюзивное обучение, психофизические нарушения, индивидуальный подход.

Образование детей с расстройствами спектра аутизма сегодня является одной из наиболее актуальных проблем в системе всего образования. Эта проблема считается актуальной по ряду причин, а именно: 1) значительное увеличение количества детей с этим нарушением развития; 2) несвоевременная диагностика; 3) низкая осведомленность педагогов о проблеме в целом [5].

В системе государственной поддержки этих детей предусмотрено их обучение не только в системе специального образования, но и их инклюзивное обучение [6, с. 13]. Эта форма обучения введена недавно. Ее осуществляют учителя без специальной (дефектологической) подготовки. Поэтому это приводит к трудностям в адаптации к обучению детей с аутичным спектром нарушений.

Изучение состояния практики помощи детям с расстройствами спектра аутизма показало, что на данный момент не каждый практический психолог, учитель, даже если он и имеет значительный опыт работы, является достаточно знакомым со спецификой работы с такой сложной категорией детей, как аутичные дети, а тем более с их трудностями в адаптации к школьному обучению. По этой причине в последние годы особое внимание ученых и практиков привлекают вопросы этиологии аутизма и вопросы обучения и воспитания детей с расстройствами спектра аутизма [1, 2].

Исследуя вопросы этиологии аутизма, ученые определили, что аутизм – это не заболевание, а комплекс расстройств развития нервной системы, то есть нарушение самого развития. Установлено, что дефект затрагивает сенсорную систему, которая отвечает за восприятие внешних стимулов, заставляет ребенка остро

реагировать на одни проявления внешнего мира и почти не замечать другие. Очень часто ребенок с аутизмом избегает всего окружающего, пытаясь скрыться от невыносимого для него потока впечатлений [1, с. 3].

В свою очередь, адаптацией называют природный механизм для человека, который заключается в приспособлении к новой ситуации [3, с. 11]. Это могут быть новые виды деятельности, новые социальные роли, социальные контакты или условия жизни. Важность адаптации при поступлении ребенка с аутизмом в школу заключается в том, что именно позитивное переживание новой обстановки повлияет не только на то, насколько успешно будет воспринимать и запоминать ребенок новый материал, но и на ощущение безопасности и дружелюбной атмосферы в стенах школьного учреждения. Это позволяет сохранить эмоциональное здоровье ребенка, сформировать его положительную установку на обучение.

Критерием нормальной адаптированности ребенка к школьному обучению является его положительное отношение к школе, понимание содержания учебного материала, самостоятельность, способность концентрировать внимание при выполнении заданий, охотное выполнение общественных обязанностей и доброжелательное отношение к одноклассникам. Все это свидетельствует о надлежащей эффективности процесса социально-психологической адаптации к школе – активного приспособления ребенка к сверстникам, учителя, своего места в школе.

Противоположный процесс адаптации является школьной дезадаптацией [3, с. 13]. Данное понятие может включать себя проблемы реализации учебной деятельности, а именно:

ребенок с аутизмом может не справляться с учебной нагрузкой, конфликтовать с учителями и одноклассниками, проявлять нетерпение. По этой причине он сталкивается с объективными препятствиями к благополучному вхождению в школьную среду.

Деадаптация часто характерна для детей с аутизмом, однако эти дети, в отличие от детей с другими видами расстройств (например, с умственной отсталостью) могут успешно учиться по обычной школьной программе в инклюзивных классах или группах [2, с. 3]. У большинства детей с аутизмом сохранен интеллект, хорошая механическая память, нормальное зрительное восприятие, что позволяет им успешно усваивать учебный материал. Некоторые аутичные дети могут быть математическими гениями, другие – очень хорошо рисуют (это те дети, у которых нет проблем с мелкой моторикой). Среди аутичных детей есть дети, которые имеют способности и интересы к различным специфическим отраслям, и это может довольно хорошо организовываться в пределах школьной программы.

Однако исследователями [2, 4] выявлен ряд специфических трудностей, которые могут привести к неэффективности обучения этих детей. По нашему мнению, как процесс адаптации детей с аутизмом в школьной среде при зачислении их в школу, так и непосредственно процесс обучения и воспитания этих учеников будет протекать более успешно, если педагоги будут учитывать эти особенности развития. Остановимся на них более подробно.

Вследствие проблем при установлении коммуникации с одноклассниками, достаточно поверхностные и осложненные отношения в школьном коллективе могут привести к тому, что ребенок с аутизмом будет чувствовать себя одиноким и отстраненным от учебного процесса [2, с. 5]. Если такой ребенок не будет обращать внимания на потребности других детей, это может привести к тому, что его будут считать изгоем и всячески указывать ему на это. Неадекватные реакции ребенка с аутизмом (выкрикивание на уроке, порча школьного имущества) может не только привести к раздражению учителя, но и прерывать нормальный ход урока.

Стоит отметить, что трудности школьной адаптации сопровождаются рядом речевых нарушений детей с аутизмом. Так, для речи такого ребенка характерны эхолалии, а также существенные ошибки в прагматическом

освоении речи (использование языка в соответствии со своими коммуникативными намерениями в обозначенной ситуации) [4, с. 132], изучении семантических особенностей языка (скудная лексика), а также трудности в ознакомлении с морфологическими нормами (частые грамматические и синтаксические ошибки). Укажем также на то, что часто дети с аутизмом сталкиваются с проблемой правильного произношения звуков и интонирования предложений.

Письменная речь характеризуется более быстрым приобретением детьми с аутизмом навыков чтения, однако, без понимания изложенных мыслей. Помимо этого, дети с аутизмом испытывают трудности в сенсорном восприятии и обработке информации. В итоге это может привести к повышенной тревожности, истерике, агрессии и аутоагрессии [4, с. 137]. В силу нахождения в классе многих детей ребенок с аутизмом может преднамеренно избегать осязательных контактов. Если одноклассник или учитель коснется к такому ребенку, он может подумать, что они угрожают его безопасности и проявить неадекватную реакцию.

Учитывая вышеизложенное, по нашему мнению, педагоги общеобразовательных учебных заведений после зачисления ребенка с аутичными нарушениями в школу для преодоления трудностей и ускорения процесса их адаптации к школьной среде должны учитывать указанные выше специфические особенности. Педагогу следует быть осведомленным относительно современных взглядов на проблему аутизма, иметь желание постоянно расширять границы своих знаний, быть постоянно в поисках дополнительных знаний в этой сфере. Сотрудничество, партнерство, тесное взаимодействие родителей и учителей является основой успеха адаптации ребенка с аутизмом в школе.

Литература

1. Башина В. М. Аутизм в детстве [Электронный ресурс]: [монография] / В. М. Башина. – Москва: Медицина, 1999 – 236 с.
2. Никольская О.С. Проблемы обучения аутичных детей // Дефектология. – 1995. – № 2. – 28 с.
3. Реан А. А. Психология адаптации личности. Анализ. Теория. Практика / А. А. Реан, А. Р. Кудашев, А. А. Баранов. – СПб.: ПРАЙМ-ЕВРОЗНАК, 2006. – 479 с.

4. Сухорукова И.В. Особенности коммуникативного развития у детей с аутизмом. // Сибирский вестник специального образования. – 2012. – №2 (6). – С. 130-139.

5. Черенёва Е.А. Международный институт аутизма как ресурс современных практик системы высшего образования в реализации системы помощи лицам с аутизмом // Сибирский вестник специального образования. 2014. №1 (13). URL: <http://sibsedu.kspu.ru>

6. Шаргородская Л.В. Организационно-педагогические условия инклюзивного обучения младших школьников с расстройствами аутистического спектра : автореферат дис. ... кандидата педагогических наук : 13.00.03 / Шаргородская Людмила Вячеславовна; [Место защиты: Моск. гор. пед. ун-т]. - Москва, 2017. - 25 с.

KONDRASHEVA Maria Alexandrovna

teacher, Kindergarten of Russian Railways Company,
Russia, Chelyabinsk

DIFFICULTIES IN SCHOOL ADAPTATION OF CHILDREN WITH AUTISM

Abstract. *The article deals with the problems of school adaptation in the framework of inclusive education of children with psychophysical disorders. The author summarizes the features of students with autism that teachers should take into account when teaching these children. The conditions for comfortable stay of students with the specified nosology in the educational institution are defined.*

Keywords: *children with autism, school adaptation, inclusive education, psychophysical disorders, individual approach.*

КОРНИЛОВА Татьяна Алексеевна

преподаватель, Муниципальное бюджетное учреждение дополнительного образования Детская художественная школа «Весна»,
Россия, г. Бердск

СОДЕРЖАНИЕ УЧЕБНОГО ПРЕДМЕТА «ИЗОБРАЗИТЕЛЬНОЕ ИСКУССТВО», ЕГО МЕСТО И РОЛЬ В ОБРАЗОВАТЕЛЬНОМ ПРОЦЕССЕ

***Аннотация.** В статье учебный предмет «Изобразительное искусство» рассматривается как важный структурный элемент в системе образования детей и формировании творческой личности.*

***Ключевые слова:** изобразительное искусство, творчество, методы.*

Введение. Предмет «Изобразительное искусство» в базисном учебном плане общеобразовательных учреждений Российской Федерации входит в образовательную область «Искусство». В Федеральном компоненте государственного стандарта по образовательной области «Искусство» определены цели и задачи изучения предмета «Изобразительное искусство», выделен обязательный минимум содержания основных образовательных программ, предложены подходы к выявлению опыта художественно-творческой деятельности школьников, сформулированы требования к уровню подготовки школьников.

В связи с совершенствованием технологий, появлением всевозможных новых материалов, техник и ресурсов, требуется постоянная корректировка программ по изобразительному искусству.

Объекты и методы исследования. Программа «Изобразительное искусство» должна быть ориентирована на получение базового систематизированного образования по дисциплине ИЗО, основана на изучении разных видов изобразительного искусства. Программа охватывает такие предметы как рисунок, живопись, графика, ДПИ, станковая композиция, прикладная композиция и т.д. В ходе реализации программы, учащиеся приобретают более глубокие знания, умения, навыки.

Цели и задачи преподавания изобразительного искусства. Наиболее важными целями является развитие художественно-творческих способностей учащихся, их образного и ассоциативного мышления, фантазии, зрительно-образной памяти, эмоционально-эстетического восприятия действительности. В этом контексте происходит воспитание

культуры восприятия произведений изобразительного искусства, усвоение знаний об изобразительном искусстве как способе эмоционально-практическом освоении окружающего мира, а также овладение практическими умениями и навыками художественной деятельности и формирование устойчивого интереса к изобразительной деятельности [1].

В процессе реализации программы педагог должен обучить детей основным техникам изобразительного искусства. Учащиеся получают навыки владения различными материалами, умеют их сочетать. Приобретается очень важный навык компоновки, последовательности ведения работы, а также умение воплощать замысел [7]. Очень важно в процессе обучения активировать ряд познавательных процессов: воображение, мышление, память, речь. Через творчество пробуждается интерес к духовным и культурным ценностям, к окружающей среде и природе. Немаловажно для становления творческой личности сформированность высокого художественно-эстетического вкуса.

Успешное осуществление образовательного процесса невозможно без создания доброжелательной атмосферы в группе, а также создание ситуации успеха на занятиях. Педагог не должен забывать еще о важной задаче – обучению эмоционально окрашивать изображаемые предметы и явления. Очень важно, чтобы процесс обучения не был «черствым» с эмоциональной точки зрения и учащиеся приобретали богатый опыт по достижению этой поставленной задачи. Целью формирования творческой личности также является воспитание чувства гармонии. В результате осуществления поставленных целей и задач происходит передача

полезного опыта, а также культурное и творческое формирование будущих поколений [2].

Для достижения поставленной цели и реализации задач предмета важными являются методы обучения. Преподаватель в процессе объяснения нового материала должен безупречно владеть умением доходчиво и понятно излагать материал, делать его разбор и анализ. Всегда большим эмоциональным откликом учащихся пользуется наглядная демонстрация методических пособий, репродукций работ известных художников, работ учащихся.

Практический метод (зарисовки с натуры, упражнения, организация композиции целого листа) позволяет обогатить практическими навыками и через выполненные задания закрепить теоретический материал. Самостоятельная работа в процессе обучения является показательным звеном, демонстрирующим степень освоения учащимися нового материала, умение на практике его применять [5]. Со стороны преподавателя уместно учитывать индивидуальные возможности и способности учащегося. Учитывать возрастные особенности, работоспособность и уровень подготовки.

Неотъемлемой частью в процессе освоения программы «Изобразительное искусство» является посещение выставок художников. Это дает большую мотивацию в результате высокого эмоционального всплеска. Особенно наглядна отзывчивость обучающихся на сопровождение таких экскурсий описанием работ художников, истории их создания.

Преподаватель должен творчески подходить к процессу обучения детей на любом возрастном этапе. На занятиях в группах младшего школьного возраста главным является получение эмоционального впечатления, которое основывается на положительных эмоциях учителя, группы учащихся [6]. Преподаватель должен постоянно искать новые, наиболее благоприятные пути активизации деятельности учащихся на всех этапах учебной работы, искать новые, оригинальные формы объяснения материала, разрабатывать систему вопросов, совершенствовать отдельные методы обучения и воспитания, постоянно обогащать свой опыт новыми знаниями, перенимать опыт лучших учителей, совершенствовать своё мастерство. Так же для успешной реализации программы необходимо материальное оснащение в должном объеме [4].

Заключение. Изобразительное искусство несет в себе огромные воспитательные

функции, являясь наглядным, образным отражением действительности, выражением определенной мысли, идеи художника. Воздействие изобразительного искусства на зрителя особое, оно обусловлено эмоциональной реакцией, отзывчивостью зрителя на содержание и художественную форму изображения. Благодаря своей наглядной образности, воздействию на чувства произведения изобразительного искусства способствуют воспитанию нравственных оценок, взглядов, представлений, системы мировоззренческих понятий.

Уроки изобразительного искусства дают широкие возможности для развития познавательной творческой активности ребенка. Специфика занятий изобразительным искусством требует активной мыслительной работы воображения, самостоятельности, инициативности [3]. Воспитание познавательно-творческой активности у школьников означает, прежде всего, развитие у них потребности непрерывно познавать и творчески использовать полученные знания в своей деятельности. Как известно, потребности по мере их осознания выступают как силы, побуждающие к деятельности. В этом отношении развитие потребностей служит тем условием, которое обеспечивает развитие личности ученика.

Процесс изображения представляет собой процесс отражения реальной действительности. В разном возрасте это отражение имеет различие. Отражение реального мира зависит от уровня развития восприятия, памяти, мышления, навыков, чувств. Фундаментом такого развития является организованное систематическое обучение детей основам закономерности искусства и реальной действительности. Цель каждого педагога изобразительного искусства – приблизить изобразительную деятельность учащихся к основам грамотного реалистичного изображения путем систематического обучения и разумного руководства, с учетом его индивидуальных возможностей и способностей.

Литература

1. Алехин А.Д. Изобразительное искусство. Художник. Педагог. Школа: книга для учителя. – М., Просвещение, 1984.
2. Горяева Н.А. Первые шаги в мире искусства. Из опыта работы: Книга для учителя. М., Просвещение, 1991. – 159 с.
3. Давыдов В.В. Проблемы развивающего обучения. Опыт теоретического и

экспериментального психологического исследования. - М., Педагогика, 1989.

4. Казакова Т.С. Изобразительная деятельность и художественное развитие дошкольника. М., Педагогика, 1983.

5. Компанцева Л.В. Поэтический образ природы в детском рисунке. М., Просвещение, 1985.

6. Курчевский В.В. А что там, за окном? М., Педагогика, 1985.

7. Сокольникова Н.М. Изобразительное искусство и методика его преподавания в начальной школе. М., Академия, 2008.

KORNILOVA Tatyana Alekseevna

Teacher, Municipal budgetary institution of additional education children's art school «Spring»,
Russia, Berdsk

THE CONTENT OF THE EDUCATIONAL SUBJECT «FINE ART», ITS PLACE AND ROLE IN THE EDUCATIONAL PROCESS

Abstract. *In the article, the subject "Fine art" is considered as an important structural element in the education system of children and the formation of a creative personality.*

Keywords: *fine art, creativity, methods.*

ЛЯЩЕНКО Ирина Юрьевна

воспитатель с правом преподавания английского языка,
Детский сад № 7 комбинированного вида,
Россия, г. Валуйки

ИСПОЛЬЗОВАНИЕ ИНТЕРАКТИВНЫХ ИГР ПРИ ОБУЧЕНИИ ДОШКОЛЬНИКОВ АНГЛИЙСКОМУ ЯЗЫКУ

***Аннотация.** В статье говорится об одном из методов компьютерной технологии – интерактивные игры. Интерактивных игр расширяют возможности педагога в выборе материалов и форм обучения, делают занятия яркими и увлекательными, эмоционально насыщенными. Они помогают, развивать грамматический строй речи, развивать связную речь – диалогическую и монологическую, формировать активный словарь у дошкольников, формировать и развивать звуковую культуру речи.*

***Ключевые слова:** интерактивное обучение, игра, дети.*

Указ президента РФ от 29 мая 2018 года №240 «Об объявлении в РФ Десятилетия детства» определяет вопросы ценностного отношения к детству, детствосбережения, развития образования в интересах детей [1].

Использование современных цифровых технологий как требования реализации деятельностного подхода в обучении – одно из ключевых направлений нацпроекта «Образование» [2].

В образовательной деятельности по английскому языку используются различные формы ИКТ:

1. Использование готовых электронных продуктов;
2. Использование мультимедийных презентаций;
3. Использование ресурсов сети Интернет;
4. Использование ИКТ в сочетании с методом проектов;
5. Информационно-коммуникационные технологии.

Дошкольное образование на современном этапе требует новых путей решения для повышения качества образования дошкольников. Компьютерные технологии в настоящее время считаются вспомогательными средствами в обучении дошкольников английскому языку [4].

Дошкольный возраст особенно благоприятен для начала изучения иностранного языка, дети этого возраста отличаются особой чуткостью к языковым явлениям.

В детском саду изучение иностранного языка – это не учеба, а любимая игра. Игра –

это главный мотивационный двигатель ребёнка, тот методический инструмент, который обеспечивает готовность к общению на иностранном языке. Обучение языку в игровой форме даёт возможность проявить себя каждому ребёнку, потому что находчивость и сообразительность помогают преодолеть трудности в усвоении нового материала [3].

Применение компьютерных технологий способствует ускорению процесса обучения, роста интереса дошкольников к иностранному языку, улучшают качество усвоения материала.

Организованная образовательная деятельность по английскому языку с использованием интерактивного обучения отличаются разнообразием, повышенным интересом дошкольников к английскому языку, эффективностью.

Интерактивное обучение – это специальная форма организации познавательной деятельности. Она подразумевает конкретные и прогнозируемые цели. Одна из таких целей состоит в создании комфортных условий обучения, при которых обучаемый чувствует свою успешность, свою интеллектуальную состоятельность, что делает продуктивным сам процесс обучения. Интерактивное обучение означает взаимодействие педагога и обучаемых. Следует отметить, что роль преподавателя второстепенна при таком общении. Главной функцией педагога становится контроль над процессом обучения [5].

Большую помощь педагогам при обучении дошкольников английскому языку оказывают **интерактивные игры**.

Интерактивные игры – отличный помощник в образовательном процессе ребенка, они вызывают у детей:

- познавательный интерес;
- способствуют снятию напряжения, утомления;
- могут служить средствами развития речи;
- развивают мелкую моторику;
- развивают память и внимание;
- развивают понятия формы, цвета и величины;
- **развивают** воображение и творческие способности;
- **развивают** элементы наглядно-образного мышления;
- развивают работоспособность дошкольников.

Современные интерактивные игры разработаны с учетом требований ФГОС ДО (*как элемент пространственно-развивающей среды ДОУ*) и являются обучающими программами направленными на:

- формирование правильного произношения;
- развитие лексического словаря;
- развитие элементарных коммуникативных навыков общения на английском языке;
- развитие фонетического восприятия (*звуки, ударение, ритм, интонация*).

Преимущество интерактивных игр в том, что их можно использовать на любом этапе в организованной образовательной деятельности, как при изучении нового материала, так и при повторении и закреплении материала.

Использование интерактивных игр расширяет возможности педагога в выборе материалов и форм обучения, делает занятия яркими и увлекательными, эмоционально насыщенными. Они помогают:

- развивать грамматический строй речи;
- развивать связную речь – диалогическую и монологическую;
- формировать активный словарь у дошкольников;
- формировать и развивать звуковую культуру речи.

Существует несколько видов интерактивных игр для дошкольников:

Развивающие игры: направлены на развитие познавательных способностей, эмоционального и нравственного развития, развития воображения. В них нет четко выделенной

дидактической задачи – они являются инструментами для творчества, самовыражения ребенка.

Обучающие игры: ребенку предлагается в игровой форме решить ту или иную дидактическую задачу. Сюда относятся игры на формирование у детей начальных математических представлений, обучением иностранному языку.

Логические игры: направлены на развитие логического мышления ребенка дошкольника. К таким играм относятся головоломки с одной или несколькими задачами, которые должен решить ребенок.

Применяя интерактивные игры в организованной образовательной деятельности по английскому языку, повышается мотивация у детей к обучению, дети учатся новым формам сотрудничества, формируется рефлексия ребенка, оценка своих достижений [5].

Чтобы интерактивное обучение дошкольников не причинило вреда для здоровья необходимо соблюдать все гигиенические нормы при взаимодействии ребенка с компьютером, осуществлять содержательный отбор игр и систематично проводить физминутки и гимнастику для глаз.

Всё это делает занятие на английском языке с дошкольниками ярким, насыщенным, повышает интерес детей к изучению английского языка.

Таким образом, применение метода интерактивных игр в образовательном процессе дошкольного образования наравне с традиционными методами обучения повышает эффективность образования и воспитания детей, усиливает уровень понимания информации, развивает творческие способности детей.

Литература

1. Указ Президента Российской Федерации от 29.05.2017 г. № 240.
2. Национальный проект «Образование». <https://edu.gov.ru/national-project>
3. Земченкова Т.В. Английский для дошкольников. – М.: ВАКО, 2008. – (Дошкольники: учим, развиваем, воспитываем).
4. Виноградова Н.А., Микляева Н.В. Интерактивная предметно-развивающая и игровая среда детского сада. М. Изд-во «Перспектива», 2011.
5. Кларин, М.В. Интерактивное обучение инструмент освоения нового опыта / М.В. Кларин. – Педагогика. – 2000. – №7. – С. 21-28.

LYASHCHENKO Irina Yurievna
tutor with the right to teach English,
MDOU «Kindergarten N 7 of a combined type»,
Russia, Valuiki

USE OF INTERACTIVE GAMES IN TEACHING ENGLISH TO PRESCHOOLERS

Abstract. *The article talks about one of the methods of computer technology - interactive games. Interactive games expand the capabilities of the teacher in choosing materials and forms of training, make classes bright and exciting, emotionally rich. They help, develop the grammatical system of speech, develop coherent speech - dialogical and monological, form an active dictionary among preschoolers, form and develop a sound culture of speech.*

Keywords: *interactive training, game, children.*

ЛЯЩЕНКО Ирина Юрьевна

воспитатель с правом преподавания английского языка,
Детский сад № 7 комбинированного вида,
Россия, г. Валуйки

ФОРМИРОВАНИЕ ЭЛЕМЕНТАРНЫХ ЛЕКСИЧЕСКИХ ЕДИНИЦ У ДЕТЕЙ ДОШКОЛЬНОГО ВОЗРАСТА НА АНГЛИЙСКОМ ЯЗЫКЕ ПОСРЕДСТВОМ TPR-ТЕХНОЛОГИИ

Аннотация. В статье говорится о TPR-технологии, которая способствует активизации познавательной и творческой активности детей, развивает их мышление, память, воспитывает инициативность.

Ключевые слова: TPR-технологии, деятельность, дети, английский язык.

«Федеральный государственный образовательный стандарт дошкольного образования обуславливает необходимость определения результатов освоения образовательной программы в виде целевых ориентиров» [1].

Социальный смысл дошкольной ступени заключается в создании условий для формирования психологической готовности ребенка к обучению в школе. Такого рода готовность формируется в процессе социально-коммуникативного, познавательного и речевого развития дошкольника, что и должно составлять суть и смысл дошкольного иноязычного образования. В этом контексте стратегическая цель дошкольного иноязычного образования заключается в личностном развитии ребенка и формировании его культуры средствами иностранного языка: культуры речевой, коммуникативной и нравственной.

Изучение английского языка является одним из видов детской деятельности, характеризующейся большой интенсивностью, требующей от детей концентрации внимания, напряжения сил в течение всего занятия. Вследствие чего у детей нередко возникает утомление. Двигательная активность является неотъемлемой составляющей занятий по английскому языку.

Практика показывает, что дошкольники испытывают затруднения в овладении иностранным языком. Связано это с физиологическими и психологическими особенностями возраста детей дошкольного возраста, которые требуют особого подхода в методике обучения. Многие современные дети страдают от нехватки двигательной активности. Одним из лучших

решений внести в занятие необходимое оживление и радостные эмоции является проведение физкультминутки или подвижной игры. Кроме того, существуют методики изучения английского языка на основе использования двигательной активности детей. К ним относится и метод **полного физического реагирования**, или метод **TPR**.

Метод полного физического реагирования (**Total Physical Response, TPR**) по праву считается одним из самых известных и эффективных методических инструментов, используемых в процессе преподавания иностранных языков на начальном этапе обучения во многих странах мира [2].

При применении этой методики включается в работу и левая и правое полушария. Левое полушарие в основном отвечает за абстрактно-логическое мышление и речь, а правое – за образное мышление, то есть за творчество, фантазию и интуицию. Данная методика показывает, что мотивацию к изучению иностранного языка значительно повышает отсутствие стрессовых ситуаций. Основные принципы методики заключаются в понимании чужого языка, которое должно обязательно предшествовать процессу говорения, в понимании чужой речи, которую следует развивать путём выполнения приказов, в развитии готовности к речи, которая должна происходить спонтанно, без принуждения [3].

Использование на занятиях по английскому языку TPR-технологии способствует активизации познавательной и творческой активности детей, развивает их мышление, память, воспитывает инициативность. Метод полного

физического реагирования развивает наблюдательность и внимание, обогащает язык и закрепляет словарный запас дошкольников. При этом легче усваивается языковой материал и вместе с тем возникает чувство удовлетворенности.

Данный метод включает в себя три этапа обучения.

1. Первый этап – понимание речи.

На данном этапе используется метод полного физического реагирования (Total Physical Response) – восприятие и понимание отдельных слов, просьб, команд и реагирование посредством действий.

Слова, действия и просьбы запоминаются и прочно входят в пассивный лексический запас, и позже в разговорную речь. Также можно использовать игры, рисование, песенки, стихотворения, мультфильмы на английском языке для осуществления действий и запоминания слов, понятий и отдельных фраз детьми. Данный метод активно развивает слуховое восприятие, память, мышление.

2. Второй этап – воспроизведение речи.

Здесь используется метод ускоренной интеграции (Accelerative Integrated method) – вместе с детьми педагог активно использует жесты, движения, танцы, ролевые игры при воспроизведении слов и простейших речевых конструкций.

На этом этапе дети знакомятся с культурой изучаемого языка. Также на втором этапе применяются ролевые и подвижные игры. Ролевые игры строятся на основе ситуаций из жизни, например: в ресторане, в супермаркете, в больнице и т.д. Чтобы ребенок не заскучал, выполняя одни и те же действия, можно разнообразить занятия следующими способами:

- **рисование по-английски:** предложить раскрасить картинку по образцу или попросить ребенка нарисовать что-то, используя инструкции на английском (Draw a circle, Color it red, Take green crayon);
- **пение и танцы:** многие детские песни построены на принципе TPR, это так называемые action songs (If you're happy and you know clap your hands);
- **игры:** одна из популярнейших игр с использованием TPR – Simon says.

Педагог, перед тем как изложить команду, добавляла: «Simon jump!», дети выполняют просьбу. Если же педагог просто говорит: «Jump!», задача детей – игнорировать.

3. Третий этап – создание речи.

Наиболее эффективным на данном этапе – коммуникативный метод, посредством которого педагог формирует умение понимать и создавать речевые конструкции и тексты с использованием накопленного лексического запаса для различных целей.

На третьем этапе обучения педагог использует задания, направленные на активную коммуникацию детей: ролевые игры, диалоги, театрализованные постановки, разучивание стихотворений, придумывание рассказов. Ролевые игры строятся на основе ситуаций из жизни, например: в ресторане, в супермаркете, в больнице.

TPR-технология направлена также на сохранение и стимулирование здоровья детей. Изучение английского языка требует значительного умственного напряжения детей, что неизменно приводит к быстрому утомлению и рассеиванию внимания. Статическая нагрузка, которую испытывает ребенок во время занятий, тяжела для детского организма. Поэтому при первых признаках утомления детей необходимо проводить физкультминутки. Они не только способствуют повышению работоспособности детей, но и обеспечивают активное дыхание, усиливают кровообращение, снимают усталость, и одновременно позволяют повторить изученный материал. Для проведения физкультминуток можно использовать рифмовки, песни, стихи, произнося которые дети запоминают новые слова, словосочетания, название движений и действий, выполняемых во время физкультминуток [2].

Процесс обучения дошкольников иностранному языку является весьма эффективным при использовании TPR-технологий, так как:

- методика TPR-технологий увеличивает темп работы и повышает настроение;
- значительно повышает запоминаемость слов и фраз;
- используется как в больших, так и в маленьких группах. Количество детей не имеет особого значения. Если педагог готов взять на себя роль ведущего, дети последуют за ним;
- хорошо работает на смешанных группах разного уровня способностей;
- не требует большой подготовки или множества материалов. Если педагог точно знает, что отрабатывает, на приготовление не уйдет много времени;
- задействует оба полушария головного мозга.

Таким образом, систематическое использование TPR-технологии заметно повышает эффективность образовательной деятельности, направленной на изучение детьми английского языка.

Литература

1. Федеральный Государственный образовательный стандарт дошкольного образования [Текст]: утвержден приказом Министерства образования и науки Российской Федерации от 17 октября 2013г., №1155 / Министерство образования и науки Российской Федерации. – Москва: 2013г.
2. Борохович, Л. Ю. Инновационные подходы в обучении дошкольников иностранному языку. Лингвотворчество как синтез иностранного языка и детского творчества / Л. Ю. Борохович. – Текст : непосредственный // Педагогика: традиции и инновации : материалы VI Междунар. науч. конф. (г. Челябинск, февраль 2015 г.). – Челябинск : Два комсомольца, 2015. – С. 63-65.
3. Костецкая Л. М. Использование инновационных технологий как средства формирования познавательного интереса к иностранному языку. Сборник докладов – Симферополь: ГБОУ ДПО РК КРИППО, 2017. – 120с.

LYASHCHENKO Irina Yurievna
tutor with the right to teach English,
MDOU «Kindergarten N 7 of a combined type»,
Russia, Valuiki

FORMATION OF ELEMENTARY LEXICAL UNITS IN PRESCHOOL CHILDREN IN ENGLISH USING TPR-TECHNOLOGY

Abstract. *The article talks about TPR-technology, which helps to activate the cognitive and creative activity of children, develops their thinking, memory, and brings up initiative.*

Keywords: *TPR-technology, activities, children, English.*

ПЕТАШЕВА Ольга Вениаминовна

учитель русского языка и литературы,

СОШ №16 г. Нижнекамск Нижнекамского муниципального района Республики Татарстан,
Россия, г. Нижнекамск

МЕСТО СЕМЕЙНОГО ЧТЕНИЯ В ЖИЗНИ СОВРЕМЕННЫХ РОДИТЕЛЕЙ

Аннотация. *Статья посвящена изучению места семейного чтения в жизни современных школьников и их родителей. Проанализированы результаты опроса: «Роль семейного чтения». Выявлено отношение родителей к вопросам чтения в семье. На основе проведенного исследования выяснилось, что многие родители считают, что чтение – это основа духовного и нравственного воспитания детей. В статье выявлены и подробно описаны предпочтения современных родителей в выборе книг. Данная статья заинтересует учителей, преподавателей вузов, работников библиотек и студентов.*

Ключевые слова: семейное чтение, читательская культура, отношение к выбору книг.

Семья – это особый социальный институт, вводящий ребёнка в мир культуры, в том числе и читательской. Знакомство с чтением происходит в большинстве случаев именно в семье. Родители, бабушки с дедушками, братья и сестры – все они могут быть проводниками в мир чтения. Изначально, конечно, ребенок постигает мир художественной литературы не в письменной форме, а в устной, с помощью рассказов взрослых, чтению вслух других членов семьи. И лишь потом, когда будет освоено алфавит, ребенок сможет самостоятельно погрузиться в мир чтения [1, с. 16-21].

Семейное чтение становится фундаментом во взаимоотношениях ребенка и книги, формирует потребность в чтении. Поэтому любовь к чтению нужно прививать с самых малых лет. В зрелом возрасте уже не получится сформировать потребность в чтении.

Отсутствие потребности в чтении у взрослых – следствие несформированности ее с раннего детства. Благодаря семейному чтению развивается речь детей, также происходит правильное овладение родной речью.

Семейное чтение – эффективный способ социализации подрастающего поколения. Оно помогает пополнять словарный запас, создает почву для обмена мнениями. Семейное чтение полезно не только детям, но и взрослым. Оно помогает сохранить светлый ум и ясную память.

Для повышения интеллектуального уровня, уровня воспитанности, для лучшей адаптации в обществе следует возрождать традицию семейного чтения.

Актуальность рассматриваемой нами проблемы состоит в том, что семейное чтение становится фундаментом развития личности. Благодаря литературе можно развить фантазию, эрудицию, расширить кругозор, научить мыслить.

Объектом исследования данной проблемы являются родители учеников 5-6 классов школы №16 г.Нижнекамск.

Предмет исследования – отношение к чтению вообще и к семейному чтению в частности.

Практическая направленность: материал исследования можно использовать учителями во время педагогических советов, круглых столов, бесед с родителями и обучающимися, при работе преподавателей в вузах и сузах.

Цель работы – определить эффективность традиции семейного чтения как средства развития ребёнка и его дальнейшей социализации.

Задачи работы:

- выявить влияние семейного чтения на воспитание;
- определить роль традиций семейного чтения в жизни современных родителей.

Актуальность проблемы обусловлена тем, что никто: ни образовательная система, ни друзья не могут так сильно повлиять на интересы детей, как родители, семья в целом. Поэтому очень важно, чтобы они прививали интерес к чтению.

Конечно, там, где в семье есть традиции чтения, а, к сожалению, эту семейную традицию чтения мы тоже утрачиваем, дети читают по-другому. На базе школы Нижнекамск РТ было проведено исследование.

Объектами исследования стали родители школьников 5-6 классов школы №16 г. Нижнекамск РТ. Предметом данного исследования стало отношение старшего поколения к роли семейного чтения в духовном и нравственном развитии детей. Для исследования нами была разработана анкета для родителей. В опросе принимало участие 100 респондентов. Основной возраст опрошенных от 29 до 50 лет. По национальности 65 % русских, 28% татар, 7%-таджики, чуваш и др. Среди родителей высшее образование имеют лишь 43%.

На этапе исследования мы выяснили, что только 40 % респондентов читают детям вслух. При этом у 100% опрошиваемых дома имеется художественная литература в минимальном количестве, и у 13% есть домашняя библиотека.

На вопрос о том, читают ли дома на родном языке многие дали положительный ответ. Чаще всего татарские семьи предпочитают читать таких авторов, как Эмирхан Еники, Габдулла Тукай, Мэжит Гафури, Фэнис Яруллин и другие.

На вопрос: «Какие произведения, прочитанные Вами за последний год, вызвали наибольший интерес (укажите их авторов и названия)?» были даны следующие ответы:

- 1) М.Ю.Лермонтов «Песня о купце Калашникове»
- 2) Абдулла Алиш «Жизнь и воротник»
- 3) А.С.Пушкин «Евгений Онегин»
- 4) Гузель Яхина «Зулейха открывает глаза»
- 5) Абдурахман Абсалямов «Ак чэчэкляр»
- 6) М.Горький «Детство».

Также старшему поколению было предложено дать определение понятию «семейное чтение», вспомнить, как часто они читают книги детям разных возрастов. Также родители описывали поведение ребенка во время чтения вслух.

Выяснилось, что родители часто не обсуждают прочитанное с детьми. 40 % респондентов ответили, что прочитанное остается для самостоятельного усвоения детей. Хотя в целом родители стараются быть в курсе того, чем увлекаются их дети.

Над проблемами чтения детей задумывается большая часть родителей. Многие считают, что чтение – это основа духовного и нравственного воспитания детей.

Выявляя отношение родителей к вопросам чтения в семье, был задан следующий вопрос: «Как бы вы определили, что такое семейное чтение?» Рассмотрим ответы родителей.

Респондентам был предложен выбор одного из четырех вариантов ответов (семейное чтение это: литература, интересующая всех членов семьи или ее части; обсуждение прочитанного всей семьей или ее частью; чтение вслух для всех членов семьи; когда все члены семьи заняты чтением).

Более половины опрошенных уверены, что семейное чтение - это обсуждение прочитанного всей семьей или её частью, 25 % считают, что это литература, интересующая всех членов семьи или её часть, а остальные считают это «чтением вслух для всех членов семьи».

Отвечая на вопрос «Как часто вы читаете своим детям вслух?» 70% родителей сказали, что читают книги исключительно, когда появляется свободное время, 30% ответили, что «литературные часы» проводятся несколько раз в неделю. Из 100 респондентов ни один не признался в отсутствии чтения в их жизни, также не было ответов «читаю каждый день». Можно сделать вывод о том, что чтение занимает не самую важную роль в жизни школьников и их родителей, но при этом мы не можем говорить об отсутствии чтения в жизни современных школьников.

Родителям было предложено ответить на вопрос «Как ведет себя ребенок во время чтения вслух?» 17% ответили, что ребенок слушает внимательно, задает вопросы. У 48% родителей ребенок «слушает, но вопросов не задает». И 35% выбрали следующий вариант ответа: «слушает невнимательно, отвлекается», что говорит нам об утрате интереса к прослушиванию произведений на слух детьми младшего школьного возраста. Что обусловлено во многом привычкой смотреть мультфильмы и фильмы, где не требуется мышление, и информацию получают в готовом виде, не напрягаясь.

Следующим был вопрос: «Обсуждаете ли Вы с ребенком прочитанные книги?» Положительно ответило 18 % опрошенных, 71% родителей признались, что никогда не обсуждают прочитанные книги с детьми, и лишь 10% дали ответ «иногда». Таким образом, можно сделать вывод о том, что большинство детей над прочитанными произведениями размышляют самостоятельно, не делаясь своими суждениями с взрослыми.

Подведем итоги. Ценность детского чтения еще осознается большинством взрослых – представителей культуры, основанной на книге. Это в них заложено с детства и поддерживается сейчас современной школой в

отношении их детей. Родители пытаются следить за чтением своих детей. Однако по причине нехватки времени это занятие отходит на 2-й план.

Литература

1. Муковозова Л.К. Читательское развитие ребенка на основе сотрудничества с ним и его родителями // Дет. библиотека. – 2001. – № 3. – С.16-21.

PETASHEVA Olga Veniaminovna

Teacher of Russian language and literature,
School №16 Nizhnekamsk, Nizhnekamsk municipal district of the Republic of Tatarstan,
Russia, Nizhnekamsk

THE PLACE OF FAMILY READING IN THE LIFE OF MODERN PARENTS

Abstract. *The article is devoted to the study of family reading in the life of modern parents. The attitude of parents to reading in the family is revealed. Based on the study revealed, that many parents believe that reading is the basis of moral education of children. The article reveals and describes in detail the preferences of modern parents in the choice of books. This article will interest teachers, University professors, librarians and students.*

Keywords: *family reading, reading culture, attitude to the choice of books.*

ПСИХОЛОГИЯ

АЛАНИЯ Даниил Андреевич

обучающийся четвертого курса специальности

44.05.01 «Педагогика и психология девиантного поведения»,

Гуманитарно-педагогическая академия (филиал) Крымского федерального университета им. В.И. Вернадского, Россия, г. Ялта

ПСИХОЛОГО-ПЕДАГОГИЧЕСКИЕ ОСОБЕННОСТИ ПРЕОДОЛЕНИЯ СТРЕССА, ПСИХИЧЕСКОЙ ТРАВМЫ И ПОСТТРАВМАТИЧЕСКОГО СИНДРОМА У ПОСТРАДАВШИХ ОТ ВОЕННЫХ ДЕЙСТВИЙ

***Аннотация.** В статье рассматривается понятие и психологические последствия травматического стресса, причины развития ПТСР и важность помощи пострадавшим от военных действий.*

***Ключевые слова:** стресс, травма, посттравматическое стрессовое расстройство.*

Люди хотят жить в спокойном, стабильном обществе и быть счастливыми. Но происходящие события испытывают нас на прочность. Необъявленная война, которая сегодня есть в Украине, в той или иной степени влияет на каждого из нас. И гамма возможных последствий и реакций довольно разноцветная.

Люди находятся под постоянным психологическим давлением, а потому чувствуют себя пораженными, выбитыми из колеи. Постоянными их спутниками стали страх и тревога, а иногда и оцепенение или апатия. А для тех, кто непосредственно побывал в зоне боевых действий, психологические последствия могут быть слишком серьезными. Пребывание в зоне боевых действий, а тем более в плену – уже является психической травмой для любого человека. Сила же этой травмы зависит от тех внутренних сил личности, которые дадут ей возможность с этой ситуацией справиться. Опыт свидетельствует, что 1/3 людей смогут справиться с травмами самостоятельно. Им хватит их внутренних ресурсов, а вот 2/3 – не справятся. Именно эта категория и нуждается в помощи, ради того, чтобы их травмы не имели хронических последствий.

Статистические данные свидетельствуют, что во время войны во Вьетнаме погибло 58226 американских граждан. После возвращения с войны покончили жизнь самоубийством в три раза больше ветеранов, чем погибло; треть заключенных в американских тюрьмах была

участниками военных действий во Вьетнаме. На территории СНГ выборочные клинические работы определяют показатель ПТСР среди ветеранов афганской войны в 30%, и до 55% у комбатантов (участников боевых действий), которые периодически участвовали в войнах последних десятилетий. По данным американского национального исследования среди воинов вьетнамской войны (1988 г.) в 30,6% наблюдалось ПТСР. Из них, у 55,8% лиц были обнаружены пограничные нервно-психические расстройства. Приспособления к мирной жизни затруднено, среди ветеранов войны вероятность быть безработным в 5 раз выше в сравнении с другими, расторжение браков имело место в 70%, сложности с воспитанием детей в 35%, изоляция от сообщества в 47,3%, высокая степень враждебности в 40%. Можно предположить, что нынешняя ситуация существенно не будет отличаться, а возможно, еще и ухудшится, учитывая сопутствующие усиливающие факторы экономического и политического кризисов. Таким образом, актуальность затронутой темы определяется социальной ситуацией, складывающейся в обществе и острой потребностью среди пострадавших от боевых действий в социальной защите, социально-психологической реабилитации и поддержке.

Анализ исследований и публикаций. Эту тему исследовали в своих публикациях С. В. Литвинцев, В. Г. Василевский, О. М. Харитонов, Г. О. Растовцев, Т. Б. Дмитриева,

Г. А. Фастовцев, Е. М. Епачинцева, А. Б. Довгополок, Е. В. Снедков, Г. М. Тимченко и др. Они показали, что ПТСР разнообразны и часто бывают достаточно длительными с тяжелыми последствиями.

Среди постоянных стрессов и серьезных проблем так легко отчаяться, поддаться высокой тревожности, полностью потерять покой и будущее.

Как говорил директор Львовского института психического здоровья В. Романчук: «Тревога и страх, депрессия и невроз, социальный стресс и война – ужасные признаки нашего времени. Сегодня и сильные, и мужественные не защищены от разрушительного воздействия жизненных обстоятельств. Сохранить спокойствие, ясный ум, психологическое и физическое здоровье – цель, что в тяжелые времена кажется недостижимой. Но это не так. Именно сейчас жизненно необходимо заботиться о собственном здоровье, о сильной и крепкую психику, бороться и побеждать страх, тревогу, депрессию, апатию. Маленькая победа над собственным страхом, тревогой, депрессией – весомый вклад в нашу общую великую победу».

Сейчас трудно сказать, как люди переживут эту войну и какие последствия она будет иметь на их жизни. Неизвестно, на каком отрезке жизни может сказаться стресс, полученный в результате войны. Однако, не каждая стрессовая ситуация и далеко не для каждого человека становится травмой. Есть достаточно много людей, которые пережили сложные жизненные ситуации, но сохранили целостность собственной личности и вернулись к привычной мирной жизни.

На реакцию человека на те или иные травмирующие события влияет множество факторов: культурные корни и традиции, физическое здоровье, возраст, характер и степень тяжести переживаемого события, наличие травмирующих событий в прошлом и расстройств психического здоровья в семье, возможность посторонней поддержки в жизни. У каждого есть свои внутренние резервы, силы и возможности, которые помогают справиться с жизненными стрессами и травмами. Вместе с тем, пострадавшие нуждаются в качественной социальной и психологической помощи. Людям следует больше знать о психическую травму, формирование посттравматического синдрома и пути преодоления его последствий, ибо травма на сегодня является частью нашей жизни.

Стресс – это состояние напряжения, возникающее у человека в результате мощных воздействий. Стресс превышает психологические, физиологические, адаптационные возможности человека и разрушает психологическую защиту, становится травматическим. Это нормальная реакция на ненормальные обстоятельства. Это состояние, возникающее у человека, пережившего определенные события, которые выходят за рамки обычного человеческого понимания и опыта. Главным является то, что эти события носят экстремальный характер, выходят за пределы обычных человеческих переживаний и вызывают интенсивный страх за свою жизнь, ужас и ощущение беспомощности. Главное содержание психической травмы является потеря веры в организованность жизни в соответствии с определенным порядком и возможности его контроля. Травма разрушает восприятие времени, при этом меняется видение прошлого, настоящего и будущего.

Важными характеристиками тяжелого психотравмирующего фактора являются неожиданность, стремительный темп развития события и длительность воздействия.

И. Малкина-Пых [2] отмечает, что «...психологическая реакция на травму включает в себя три относительно самостоятельные фазы, что позволяет охарактеризовать ее как развернутый во времени процесс. И объясняет, что первая фаза – фаза психологического шока – содержит два основных компонента:

1. Угнетение активности, нарушение ориентировки в окружающей среде, дезорганизация деятельности;
2. Отрицание происшедшего (своеобразная охранительная реакция психики).

Острые реакции на травматический стресс как реакции на экстремальную ситуацию, обычно исчезают через несколько часов или дней.

Вторая фаза характеризуется выраженными эмоциональными реакциями на событие и его последствия. Это могут быть сильный страх, ужас, тревога, гнев, плач, обвинение – эмоции, отличающиеся непосредственностью проявления и крайней интенсивностью. Интенсивные эмоциональные переживания могут затруднять адекватное восприятие действительности, правильную оценку ситуации, мешая принятию решений и поиска адекватного выхода из стрессовой ситуации. Фаза является критической, поэтому после нее начинается либо процесс принятия реальности, адаптации к

обстоятельствам, то есть третья фаза разрешения, когда постепенно стабилизируется настроение и самочувствие, либо происходит фиксация на травме и последующий переход постстрессового состояния в хроническую форму. На третьем этапе у человека, пережившего экстремальный стресс, происходит сложная эмоциональная и когнитивная переработка ситуации» [2, с.243].

Психологические последствия травматического стресса с тех пор выражаются в посттравматическом стрессовом расстройстве (ПТСР). ПТСР возникает как затяжная или отсроченная реакция на ситуации, которые были связаны с угрозой жизни или здоровью. Степень и характер психических нарушений зависят не только от самой нестандартной травмирующей ситуации (ее интенсивности, внезапности и продолжительности), но и от особенностей личности пострадавших. Нарушения формируются после пережитой травмы, влияют все уровни человеческого функционирования (личностный, межличностный, физиологический) и приводят к стойким личностным изменениям. Эти нарушения развиваются не только у людей, непосредственно переживших стресс, но и у членов их семей.

Психологам, психотерапевтам, социальным работникам приходится иметь дело с людьми, перенесшими психическую травму. К этой категории относятся: вынужденные переселенцы и беженцы; люди, пережившие бомбежки, обстрелы; те, у кого погибли родственники, кто побывал в плену, участники боевых действий.

В рамках ПТСР обращают внимание на такие основные группы симптомов:

- чрезмерное возбуждение (тревога, вегетативная лабильность, избегание ситуаций, ассоциирующихся с травматическим событием, нарушение сна, навязчивые воспоминания);
- периодические приступы депрессивного настроения (отчаяние, притупленность чувств, осознание безысходности, оцепенелость);
- истерическое реагирование (дрожание, слепота, параличи, глухота).

Среди синдромов ПТСР выделяют следующие характерные состояния:

- солдатское сердце, характеризующееся белью за грудиной, повышенным сердцебиением, повышенной потливостью, отрывистостью дыхания);

- синдром «выживший» (чувство вины за оставшееся в живых);
- флешбеки (неконтролируемые воспоминания о «невыносимых» событиях);
- агрессивное и импульсивное поведение со вспышками насилия;
- злоупотребление алкоголем и наркотиками, беспорядочность сексуальных связей при личной замкнутости и подозрительности;
- синдром прогрессирующей астении в виде быстрого старения, психической вялости и стремления к покою после возвращения к нормальной жизни;
- посттравматические рентные состояния, то есть нажитая инвалидность с четко осознанной выгодой от тех льгот и привилегий, которые принадлежат и переход к пассивной жизненной позиции. Эти состояния обладают определенной динамикой, то есть посттравматическая симптоматика может не только не ослабевать, а с возрастом становиться все более выраженной.

По меньшей мере у 30% людей, из тех, переживших психотравмирующую событие, развивается посттравматическое стрессовое расстройство (ПТСР). По меньшей мере 7% лиц будут иметь его на протяжении всей жизни. Из них, у трети лиц ход будет иметь хронический характер, с возможной персистенцией симптомов в течение 10 лет и более.

Большинство людей с ПТСР не обратятся за психологической помощью – сама природа расстройства такова, что человек хочет забыть, избавиться от страшных болезненных внезапно возникающих воспоминаний. Поэтому идея пойти к психотерапевту и «ворошить прошлое» для большинства неприемлема. Поэтому неудивительно, что в большей части пострадавших со временем развиваются коморбидные вторичные расстройства-злоупотребление алкоголем-алкогольная зависимость (28% женщин, 52% мужчин), депрессия (48%) и т.д. (Friedman, 2006). С другой стороны, проблемой является и то, что, тогда, когда человек обратился за помощью, это расстройство часто неправильно диагностируется и лечится, в частности нередко предлагается только медикаментозная терапия. Возможности медицинской помощи при ПТСР достаточно ограничены – лекарственные средства только могут снизить выраженность отдельных симптомов расстройства. Как свидетельствуют исследования Оксфордского центра когнитивной терапии, которые проводились на базе

Ворнфордской больницы, на сегодняшний день наиболее эффективными методами помощи при ПТСР есть два травма-фокусированных психотерапевтических подхода: травма-фокусированная когнитивно-поведенческая терапия (ТФ-КПТ) и метод десенсибилизации и репроцессуализации травм с помощью движения глаз (EMDR). Именно они рекомендованы современными протоколами помощи при ПТСР как метод помощи первого выбора: «Всеми людям, которые страдают от посттравматического стрессового расстройства, рекомендуется травма-фокусированная психотерапия (ТФ-КПТ или EMDR)» (Протокол Национального института клинического мастерства Великобритании [NICE]) [1].

По нашему мнению, эффективность индивидуальной и групповой работы существенно зависит от позиции, которую занимает психолог, его отношение к пострадавшему. Речь идет не о плохом или хорошем отношении, а обращении к внутренним ресурсам личности, о глубокое понимание другой личности, способной к саморазвитию, к изменению самосознания к самореализации и интеграции собственного опыта. Наибольшие результаты появляются в работе тогда, когда психолог видит в ПТСР не столько проблему и беду, сколько возможность для человека перерасти себя, стать сильнее, переоценить свои приоритеты, ценности, найти новые цели. Понимание того, что ПТСР возникает из-за недостатка личностных ресурсов, открывает хорошую перспективу и возможности для преодоления ПТСР.

В этой статье было рассмотрено понятие стресса и ПТСР, механизмы формирования симптомов ПТСР и современные терапевтические подходы по преодолению последствий.

Из изложенного выше следует, что одним из негативных последствий участия личности в военных действиях является посттравматический стрессовый синдром, отличается особой

коварностью, которая заключается в том, что с годами у значительной части психически травмированных воинов ПТСР не исчезает, а наоборот, усиливается, выливаясь в асоциальное поведение, соматические заболевания, невротические реакции.

Очевидной является необходимость психологической помощи пострадавшим от военных действий, дальнейшей проработки и терапии, психологического воспитания.

Мы должны больше знать о последствиях стресса, травмы, ПТСР и пути исцеления, ведь, как было указано выше, травма является частью нашей жизни. Кроме негативных последствий, эти печальные жизненные события могут иметь и положительный момент. Именно они способны пробудить лучшие человеческие ресурсы – как внутренние, так и внешние – ресурсы любви, веры, надежды, взаимопомощи – и открывать пути исцеления для отдельных людей и для нашего израненного общества.

Перспективу дальнейшего исследования видим в изучении особенностей преодоления ПТСР у военных, участвовавших в боевых действиях.

Литература

1. Колодзин Б. Как жить после психологической травмы / Б. Колодзин. - М.: Шанс, 1992. - 276 с.
2. Малкина-Пых И. Г. Психологическая помощь в кризисных ситуациях / И. Г. Малкина-Пых. - М.: Эксмо, 2005. - 960 с.
3. Ушаков И. Б. Боевой стресс: психофизиологические маркеры устойчивости / И. Б. Ушаков, Ю. А. Бубеев // сб. научных трудов симпозиума, посвященного 75-летию ГНИИИ. - М.: Истоки, 2005. - С. 10-12.
4. Мюллер М. Если вы пережили психотравмирующее событие / Мартина Мюллер. - Львов: УКУ, 2014. - 119 с.

ALANIA Daniil Andreevich

4th year student, specialty 44.05.01 Pedagogy and psychology of deviant behavior,
Humanities and Education Science Academy (branch) of V.I. Vernadsky Crimean Federal University,
Russia, Yalta

PSYCHOLOGICAL AND PEDAGOGICAL FEATURES OF OVERCOMING STRESS, MENTAL TRAUMA AND POST-TRAUMATIC SYNDROME IN WAR VICTIMS

***Abstract.** The article discusses the concept and psychological consequences of traumatic stress, the causes of PTSD and the importance of helping victims of war.*

***Keywords:** stress, trauma, post-traumatic stress disorder.*

МЕЛЬНИКОВА Мария Викторовна

студентка третьего курса инженерно-технологического факультета,
Елабужский институт (филиал) Казанского (Приволжского) федерального
университета, Россия, г. Елабуга

**ОСНОВНЫЕ ФАКТОРЫ ФОРМИРОВАНИЯ НИЗКОЙ
САМООЦЕНКИ ЛИЧНОСТИ**

Аннотация. Статья посвящена роли и основным признакам низкой самооценки. Низкая самооценка может свидетельствовать о развитии комплекса неполноценности, неуверенности в себе, отказа от инициативы, безразличия, самообвинения и тревожности. Такие люди не ставят перед собой труднодостижимые цели, ограничиваются решением обыденных задач. Низкая самооценка – это серьёзный барьер на пути к саморазвитию. Поэтому самооценка является одним из существенных условий, благодаря чему индивид становится личностью. В статье указаны способы борьбы с низкой самооценкой.

Ключевые слова: самооценка, признаки самооценки, индивид.

Низкая самооценка негативно сказывается на жизни человека. Люди с подобной проблемой никогда не бывают счастливы. Даже поставив перед собой цель, они никогда не добьются её. Скорее всего, это останется лишь в мечтах. Мало того, таких людей окружающие часто используют в своих корыстных целях. Человек, заведомо считавший себя хуже остальных, постоянно остаётся в тени чужих побед.

Признаки того что у вас низкая самооценка:

- Постоянно боитесь получить отказ и даже не пытаетесь принять меры по устранению той или иной проблемы.
- Нерешительность. Боитесь взяться за новое дело с мыслью, что всё равно ничего не получится. Все начинания так и остаются на этапе задумки.
- Часто завидуете окружающим. Думаете о том, что так как у них, у вас никогда не будет. Часто возникают мысли, что на фоне друзей вы выглядите не так привлекательно, как они.
- Стесняетесь своего внешнего вида, стесняетесь высказать свою точку зрения. Всё время находите в стороне.
- Обижаетесь без повода. Даже безобидная критика воспринимается в штыки или огорчает вас.
- Боитесь быть смешным. Предпочитаете лишней раз промолчать, чтобы не сказать какую-нибудь глупость, над которой собеседники будут смеяться.
- Не умеете постоять за себя. Слушаете недовольствия окружающих в свой адрес и соглашаетесь с ними.

Для того чтобы повысить собственную самооценку, необходимо знать причины появления этой проблемы.

Ошибка родителей при воспитании.

Когда взрослые постоянно критикуют ребёнка, говорят, что у него ничего не выйдет и сравнивают его с другими детьми у ребёнка, возникает чувство неполноценности и как следствие низкая самооценка.

Акцент на неудачи.

В жизни каждого человека случаются промахи и неудачи. Разница в том, что одни делают выводы и идут дальше, а другие застревают на своих проблемах и опускают руки. Из-за этого самооценка стремительно падает.

Высокие требования к себе.

Часто случается так, что человек выдвигает к себе требования, с которыми в итоге не может справиться, это ведёт к неудачам и сложностям.

Способы избавиться от низкой самооценки:

1. Акцентируйте внимание на своих достоинствах. Самое главное не перестараться. Адекватно оценивайте свои успехи и неудачи. Помните, что каждый имеет право на ошибку, главное ошибившись раз не опускать руки и идти дальше.

2. Живите в своё удовольствие и радуйте себя. Занимайтесь любимым делом и не обделяйте себя вещами, которые вас радуют. В первую очередь нужно думать о себе и своих потребностях для комфортной жизни, и только потом о других. Только следите за тем, чтобы это не переросло в эгоизм.

3. Необходимо помнить о том, что никто не полюбит вас, пока вы сами себя не полюбите. Поймите, что у всех людей есть свои преимущества и свои недостатки и нужно адекватно принимать их и перестать корить себя за неудачи и ошибки.

4. Мыслите позитивнее, помните, что в каждой ситуации есть две стороны, пытайтесь находить хорошую сторону. Ограничьте своё общение с негативными людьми. Лучше выбирать в друзья успешных людей, чтобы брать с них пример и стремиться достичь чего-то в жизни.

Для исследования уровня самооценки был применен тест – опросник «Самооценка» (Л. И. Маленковой [4]).

Заниженная самооценка не даёт человеку нормально жить, развиваться и добиваться

своих целей. Как только вы поняли, что страдаете от низкой самооценки, проанализируйте ситуацию и сразу же приступайте к устранению этой проблемы. Пересмотрите своё отношение к окружающему миру и к себе, и жизнь заиграет новыми яркими красками!

Литература

1. Кон И.С. В поисках себя: Личность и ее самосознание. – М., 1984. – 335 с.
2. Чеснокова И.И. Проблема самосознания в психологии. – М.: Наука, 1977. – 142 с.
3. Соколова Е.Т. Самосознание и самооценка при аномалиях личности. – М.: Изд-во МГУ, 1989. – С.48-54.
4. Маленкова Л.И. Теория и методика воспитания. Учебное пособие. – М.: Педагогическое общество России, 2002. – 480 с.

MELNIKOVA Maria Viktorovna

third-year student of the faculty of engineering and technology,
Elabuga Institute (branch) of Kazan (Volga Region) Federal University,
Russia, Elabuga

THE MAIN FACTORS IN THE FORMATION OF LOW SELF-ESTEEM OF THE INDIVIDUAL

Abstract. *The article is devoted to the role and main signs of low self-esteem. Low self-esteem can indicate the development of an inferiority complex, self-doubt, refusal of initiative, indifference, self-blame and anxiety. Such people do not set themselves difficult goals, they are limited to solving everyday tasks. Low self-esteem is a serious barrier to self-development. Therefore, self-esteem is one of the essential conditions for an individual to become a person. The article describes ways to combat low self-esteem.*

Keywords: *self-esteem, signs of self-esteem, individual.*

ФИЗИЧЕСКАЯ КУЛЬТУРА И СПОРТ

КАПУСТИН Александр Григорьевич

доцент кафедры спортивных дисциплин и методики обучения,
декан факультета физической культуры, кандидат педагогических наук, доцент,
Вятский государственный университет,
Россия, г. Киров

ВАЛИК Мария Георгиевна

магистрант, Вятский государственный университет,
Россия, г. Киров

ПРОБЛЕМЫ УЧЕТА ТИПА НЕРВНОЙ СИСТЕМЫ В ТРЕНИРОВКЕ НАЧИНАЮЩИХ БАСКЕТБОЛИСТОВ

Аннотация. Баскетбол является массовым, представительным и зрелищным видом спорта. Практика последних европейских и мировых Чемпионатов, а также финальных стадий различных Национальных первенств по игровым видам спорта показывает, что в решающие моменты игры проявления личностных качеств и психических процессов спортсменов влияет на исход игры и командные достижения. В настоящее время, многие командные виды спорта значительно помолодели. В связи с этим фактом, идет активное изучение всех особенностей развития юных спортсменов. Особое внимание в данном случае уделяется не только физическим способностям, но и психическим особенностям юных игроков. В статье анализируются и раскрываются проблемы учета типа нервной системы в тренировочном процессе начинающих баскетболистов.

Ключевые слова: баскетбол, нервная система детей, двигательная активность, подвижность нервных процессов.

Результаты научных исследований Н.Б. Стамбуловой [5], а затем М.П. Бандарова [4] показали, что развитие физических качеств оказывает положительное влияние на функционирование отдельных психических процессов школьников 8-12 лет. В то же время Ю.Ф. Курамшин отмечал, что «природной основой координационных способностей являются задатки, под которыми, в том числе понимают типологические свойства нервной системы – сила, подвижность, уравновешенность нервных процессов» [3].

В существующих научно-методических литературных источниках отсутствуют методики развития баскетболистов групп начальной спортивной подготовки с учетом типологических свойств нервной системы. В ряде работ типологические различия между спортсменами определяются без указания возраста и спортивной специализации.

Занятия баскетболом оказывают влияние на рост и развитие мозга ребенка, за счет стимулирования созревания нервных клеток. Разнообразные воздействия и взаимосвязи между ними, способствуют проявлению наследственных возможностей нервной системы [9].

У детей младшего школьного возраста мышцы все еще остаются слабыми. С помощью мышечной работы и правильным количеством движений, происходит увеличение объема мышц, так и мышечной силы. В период младшего возраста ребенок становится физически более сильным и работоспособным, но не способным длительное время удерживать внимание и высокую работоспособность. Воспитание физических качеств в младшем школьном возрасте обеспечивается подбором физических упражнений и методикой занятия. А та же создание у юных спортсменов положительное отношение к их деятельности, вызывая активные

мотивы и желание тренироваться, достигая новых высот.

90% общего объема двигательных навыков, ребенок осваивает в период первого и второго детства. В 7 лет двигательные навыки усваиваются быстро, так как происходит интенсивное развития двигательного анализатора в коре мозга. Чем большим объемом движений ребенок овладевает в этот период, тем легче осваиваются элементы технического мастерства в избранной специализации.

В процессе разучивания новых движений весьма важно уделять внимание таким аспектам, как:

- переменная мощность работы;
- разнообразные интервалы отдыха и передвижений;
- выполнение точных действий в разных условиях и при разной скорости движения.

Нервная система начинает адаптироваться к постоянному переключению мощностей совместно с изменением скорости, а также направлений действий, и даже в процессе разучивания стандартных движений.

Так, занятия игрой баскетбол помогают в формировании:

- настойчивости;
- уверенности в себе;
- чувства коллективизма.

В баскетболе постоянно изменяется игровая ситуация. Ход событий на площадке не предсказуем [9]. Действовать приходится в зависимости от ситуации, а не по определенным программам. Основной формой деятельности мозга в этих условиях является:

- творческая деятельность;
- мгновенная оценка ситуации;
- решение тактической задачи;
- выбор ответных действий.

Игрок, находящийся на площадке, должен:

- оценивать расположение товарищей по команде и соперников;
- анализировать особенности возникающих комбинаций;
- предвидеть направление передач мяча.

В условиях недостатка времени успешность действий игрока определяется не только правильностью выбранных решений, но и скоростью осуществления нервных процессов. В крайне малые отрезки времени мозг спортсмена воспринимает и обрабатывает информацию от различных систем организма.

Способность мозга к обучению различна. Процессы переработки информации определяются врожденными способностями нервной системы. Но с помощью многолетней практики, можно изменить свои способности и улучшить переработку информации. Так на основе зрительной и другой информации в программу вносятся изменения, и уже при повторных попытках совершенствуется техника выполнения движений.

Большое значение в баскетболе имеет способность мозга к предвидению событий. Игроку приходится постоянно вычислять вероятность предстоящих изменений на площадке, угадывать возможные передвижения и действия других игроков на площадке [10]. Также он должен определять время и место появления мяча или соперника даже в том случае, если он видит только часть траектории их движения. Данная способность заметно растёт по мере повышения спортивного мастерства. Повышение силы и подвижности нервных процессов во время тренировочных и соревновательных нагрузок, зависит от:

- больших объёмов и высокой интенсивности;
- быстрых и точных дифференцировок.

Основной задачей начинающего игрока, является:

- научиться применять в своей игре творческую деятельность;
- научиться мгновенной оценке ситуации;
- научиться решению тактических задач;
- научиться выбору ответных действий.

На данном этапе важно следить за соразмерностью эмоциональных и физических нагрузок. Повышение данных нагрузок, может привести к апатии и травмам. Изучение методик развития юных баскетболистов с учетом типологических свойств нервной системы является важным аспектом спортивной подготовки.

Низкую работоспособность юных спортсменов со слабым типом нервной системы, может компенсировать:

- создание положительного отношения к деятельности;
- выявление активных мотивов и желание тренироваться;
- постановка краткосрочных планов;
- фиксирование динамики изученных действий.

Используя различные методы работы с учетом типологических свойств нервных систем спортсменов, можно работать на достижения высоких результатов и как со спортсменами с сильной и слабой нервной системой.

На основании вышеизложенного можно сделать вывод, что, на спортивно оздоровительном этапе, слабая нервная система не является противопоказанием к спортивным занятиям и зачисления в группы спортивных школ. Постепенное увеличение разнообразных двигательных действий и регулярное посещение тренировок приводит к систематичной двигательной активности, тем самым подготавливая нервную систему к дальнейшему обучению.

Литература

1. Эффективность действий баскетболистов различного игрового амплуа в связи с типологическими особенностями свойств нервной системы : дис. канд. психол. наук : 13.00.04. СПб., 2004. С. 44–54), И.С. Беленко (Влияние занятий спортом на функциональное состояние нервной и дыхательной систем юных футболистов и баскетболистов 10–15 лет разных соматотипов : автореф. дис. ... канд. биол. наук : 03.03.01. Майкоп, 2010. 25 с.
2. Индивидуально-психологические особенности в развитии координационных способностей у девочек 6–9 лет, занимающихся художественной гимнастикой, на этапе начальной подготовки : автореф. дис. ... канд. пед. наук : 13.00.04. Омск, 1998. 24 с.
3. Теория и методика физической культуры : учебник / под ред. Ю. Ф. Курамшина. [3-е изд., стер.]. М. : Сов. спорт, 2007. С. 146–165, 351–356.
4. Индивидуализация средств и методических подходов на уроках физической культуры как условие эффективного развития физических качеств и психических процессов школьников (на материале исследования учащихся 4–5 классов) : автореф. дис. ... канд. пед. наук : 13.00.04. Л., 1981. 19 с.
5. Исследование развития психических процессов и двигательных качеств у школьников 8–12 лет : дис. ... канд. психол. наук : 19.00.07. Л., 1978. 211 с.
6. Макаров Ю.М., Хусейн Ал Тай Типологический профиль свойств личности баскетболистов 16–18 лет в зависимости от стиля игровой деятельности // Ученые записки университета им. П.Ф. Лесгафта. 2011. № 3 (73). С. 122–124.
7. Рыбчинский, В.П. Из опыта изучения индивидуально-типологических особенностей спортсменов / В.П. Рыбчинский // Валеология. – 2000. – № 2. – С. 79.
8. Платонов, В.А. Программированная физическая подготовка юных баскетболистов 11–16 лет : автореф. дис. ... канд. пед. наук : 13.00.04 / В.А. Платонов ; [Рос. гос. акад. физ. культуры]. – Москва, 1998. – 26 с. – Библиогр.: с. 26 (6 назв.).
9. Оценка соревновательной деятельности баскетболистов : учебно-методическое пособие / авт.-сост. Б.Е. Лосин ; С.-Петерб. гос. акад. физ. культуры им. П.Ф. Лесгафта. – Санкт-Петербург : [б. и.], 2003. – 32 с.
10. Озолин, Н.Г. Настольная книга тренера. Наука побеждать / Н.Г. Озолин. – Москва : Астрель, 2004. – 863 с. – (Профессия – тренер).

KAPUSTIN Aleksandr Grigorevich

Associate Professor of the Department of sports disciplines and teaching methods, Dean of the faculty of physical culture, Candidate of pedagogical Sciences, associate Professor, Vyatka State University, Russia, Kirov

VALIK Mariia Georgievna

master's student, Vyatka State University, Russia, Kirov

PROBLEMS OF ACCOUNTING FOR THE TYPE OF NERVOUS SYSTEM IN THE TRAINING OF BEGINNER BASKETBALL PLAYERS

Abstract. *Basketball is a massive, representative and spectacular sport. The practice of the latest European and World Championships, as well as the final stages of various National Championships in game sports, shows that at the decisive moments of the game manifestations of personal qualities and mental processes of athletes affect the outcome of the game and team achievements. Currently, many team sports are much younger. In connection with this fact, there is an active study of all the features of the development of young athletes. Particular attention in this case is paid not only to physical abilities, but also to the mental characteristics of young players. The article analyzes and reveals the problems of accounting for the type of nervous system in the training process of novice basketball players.*

Keywords: *basketball, children's nervous system, motor activity, mobility of nervous processes.*

ЛЕВЧЕНКО Георгий Николаевич

старший преподаватель кафедры теории и управления физической подготовки и спорта,
кандидат военных наук, доцент,
Военный институт физической культуры Министерства обороны Российской Федерации,
Россия, г. Санкт-Петербург

ЗАЙЦЕВ Олег Сергеевич

профессор кафедры теории и управления физической подготовки и спорта,
кандидат педагогических наук, доцент,
Военный институт физической культуры Министерства обороны Российской Федерации,
Россия, г. Санкт-Петербург

ГАРЦЕВ Алексей Викторович

младший научный сотрудник научно-исследовательского отдела,
Военный институт (инженерно-технический) Военной академии материально-технического
обеспечения имени генерала армии А.В. Хрулева,
Россия, г. Санкт-Петербург

ЭФФЕКТИВНОСТЬ ИСПОЛЬЗОВАНИЯ ПЛОЩАДИ СООРУЖЕНИЙ СПОРТИВНОГО КОМПЛЕКСА

***Аннотация.** В статье проанализированы методы и способы повышения эффективного использования спортивных объектов, а также реализации на практике форм сотрудничества государства и частного капитала.*

***Ключевые слова:** спортивное сооружение, объекты социально-культурного назначения, диверсификация услуг сооружений, имиджевая реклама, информационно-рекламное обеспечение.*

Анализ результатов расчета для экспериментального спортивного сооружения показал, что рост численности занимающихся за год на 312 человек привел к повышению вероятности получения услуги в худших по сравнению с нормативными условиях, что подтверждалось также ростом жалоб и негативных отзывов об организации работы спортивного сооружения. Вероятность отказа или образования очереди на уровне пять и менее процентов не вызывали недовольств занимающихся, поэтому именно этот уровень вероятности и был принят как оптимальный в дальнейших расчетах. Превышение 5% вероятности по той или иной услуге (сооружению) должно вести к поиску управленческих решений, позволяющих снизить данный показатель до 5% [1, 6, 8].

С целью совершенствования работы спортивного сооружения были приняты следующие меры: расширен перечень видов персональных тренировок; увеличено количество тренажеров в тренажерном зале; оборудован один новый зал для занятий (малый), снижены

расходы на рекламу за счет отказа от наиболее затратной наружной рекламы и сосредоточено внимание на имиджевой рекламе в интернете и журналах, а также получили развитие средства внутреннего маркетинга. В результате реализации перечисленных мер выросло количество персональных тренировок (на 28,9%), снизились расходы на информационно-рекламное обеспечение (на 16,7%), а также отмечен статистически достоверный рост показателей удовлетворенности клиентов содержанием и условиями предоставления физкультурно-спортивных услуг. Так, анализ результатов вторичного опроса клиентов, занимающихся индивидуально с тренером выявил достоверные различия в показателях удовлетворенности результатами достижения целей занятий ($3,93 \pm 0,14$ и $4,67 \pm 0,09$); возможности регулярного контроля за физическим состоянием и физической подготовленностью ($3,03 \pm 0,13$ и $4,93 \pm 0,05$); удовлетворенности условиями проведения занятий, в том числе доступности инвентаря и оборудования ($3,23 \pm 0,15$ и $4,4 \pm 0,11$), доступности современных тренажеров ($4,17 \pm 0,14$ и $4,53 \pm 0,12$) и др.

Рекомендуемые соотношения площадей спортивных сооружений (S, n) и численности занимающихся (N) для залов групповых занятий, бассейнов и тренажерных залов,

единовременной пропускной способности и численности, занимающихся для 5% вероятности образования очередей или отказов в услуге представлены в таблице [5, 7].

Таблица

Соотношения площадей спортивных сооружений и численности занимающихся

S (кВ.м.)/n	Для залов групповых занятий							
	N=1500	1600	1700	1800	1900	2000	2100	2200
100/19	0,110	0,136	0,189	0,219	0,240	0,265	0,288	0,311
110/21	0,065	0,086	0,131	0,155	0,180	0,204	0,227	0,250
115/22	0,048							
120/23	0,034	0,049	0,085	0,106	0,127	0,149	0,172	0,194
130/25	0,016	0,025	0,050	0,066	0,084	0,103	0,123	0,144
135/26				0,051				
140/27	0,0064	0,011	0,027	0,038	0,051	0,067	0,083	0,101
145/28						0,052		0,089
150/29	0,0023	0,0043	0,013	0,020	0,029	0,039	0,052	0,067
155/30								0,053
160/31	0,0007	0,0015	0,0054	0,0091	0,014	0,021	0,030	0,041
Для организованных групповых занятий в бассейне								
100/189	0,086	0,112	0,139	0,166	0,194	0,221	0,248	0,273
105/19	0,064	0,086						
110/20	0,046	0,064	0,086	0,109	0,134	0,159	0,148	0,209
115/21		0,047						
120/22	0,021	0,033	0,048	0,065	0,085	0,107	0,129	0,152
125/23				0,049				
130/24	0,0084	0,0150	0,024	0,035	0,050	0,066	0,085	0,104
140/25	0,0050	0,0093	0,016	0,025	0,036	0,050	0,066	0,084
145/26							0,051	
150/27	0,0016	0,0034	0,0064	0,011	0,018	0,027	0,038	0,051
160/29	0,0004	0,0011	0,0023	0,0044	0,0078	0,013	0,020	0,029
Для тренажерного зала								
150/37	0,084	0,183	0,257	0,471	0,792			
153/38	0,058							
155/39	0,039				0,483			
160/40	0,026	0,064	0,097	0,200	0,370	0,63		
165/41		0,044						
170/42	0,011	0,030	0,047	0,105	0,211	0,382		
175/44				0,053				
180/45	0,0025	0,0082	0,014	0,036	0,082	0,165	0,303	
185/46					0,058			
190/47	0,0009	0,0032	0,0058	0,016	0,041	0,089	0,174	0,313
195/49						0,045		
200/50	0,0001	0,0007	0,0013	0,0045	0,013		0,070	0,138
205/51					0,013		0,050	
210/52							0,035	0,075
215/53								0,055
220/54							0,017	0,039
38/19					0,058			
40/20	0,0019	0,0056	0,014	0,033	0,065	0,120		
42/21						0,038	0,073	
44/22	0,0003	0,0012	0,0036	0,0093	0,021	0,043		

Зная площади сооружений и помещений спортивного сооружения по таблице, возможно, определить рациональную численность занимающихся. Она будет соответствовать меньшему значению численности для какой-либо услуги при вероятности наступления неблагоприятной ситуации = 0,05 (5%).

Кроме этого, для любого спортивного сооружения с подобным базовым набором услуг, зная численность занимающихся и площади спортивных сооружений, возможно, определить вероятность образования очереди или вероятность превышения численности в групповых занятиях в зале и в бассейне, что позволяет своевременно корректировать стратегию управления спортивным сооружением [4, 7, 8].

Спортивные сооружения являются объектами социально-культурного назначения, одна из основных социальных функций которых - производство и предоставление физкультурно-оздоровительных, спортивных и зрелищных услуг.

Услуги спортивных сооружений классифицируют: по содержанию потребностей: на услуги спортивных сооружений организаций и учреждений физической культуры и спорта (государственных, муниципальных и общественных), образовательных учреждений, учреждений здравоохранения и др.; по функциональному назначению - на основные (активно-оздоровительная физическая деятельность со строго регламентированными методиками, временем занятия и сроками достижения определенных результатов), дополнительные услуги (пассивное оздоровление, которое предлагает комплекс пассивных методик (массаж, гидромассаж, баня, сауна) и сопутствующие услуги (магазины спортивных товаров, прокат спортивного инвентаря и спортивной формы, ремонт оборудования и инвентаря, автостоянка, камера хранения и т.д.); по форме предоставления услуг - на услуги спортивного сооружения (предоставление услуг осуществляется непосредственно сотрудниками спортивного сооружения) и услуги организаций, арендующих данное спортивное сооружение (данные услуги часто составляют до 90% мощности спортивного сооружения) [2, 3].

Стандартный набор физкультурно-спортивных и зрелищных услуг современных спортивных сооружений значительно расширен благодаря включению таких услуг, как: физкультурно-образовательные, физкультурно-спортивные материальные, культурно-зрелищные,

физиотерапевтические, медицинские и др.

Среди проблем, сдерживающих развитие спортивной инфраструктуры обсуждается низкая обеспеченность населения физкультурно-спортивными сооружениями и недостаточная эффективность использования имеющихся спортивных сооружений. Эти проблемы, возможно, постепенно решить при условии реализации на практике форм сотрудничества государства и частного капитала, что пока не удается сделать [2, 6, 8].

Ряд экспериментальных исследований позволил обосновать пути повышения загрузки спортивных сооружений. В качестве основных направлений повышения социальной эффективности деятельности спортивных сооружений предлагается: диверсификация услуг сооружений; расширение перечня тренажерного оборудования; централизация информационного обеспечения, сбытовой функции и функции максимизации использования мощностей крупных спортивных комплексов; оптимизация соотношения численности членов клубов и имеющихся площадей спортивных сооружений и помещений спортивных организаций, предоставляющих услуги на основе членства [2].

В результате реализации предложенных мероприятий на крупных спортивных комплексах и других спортивных сооружениях увеличилась численность занимающихся физическими упражнениями и спортом, соответственно выросла загрузка спортивных сооружений; повысилась результативность занятий и качество условий предоставления услуг; увеличилась выручка спортивных сооружений.

Литература

1. Блинова Н.П., Янович К.В. Прогнозирование остаточного ресурса оборудования / Наука и военная безопасность. 2019. № 1 (16). С. 83-88.
2. Левченко Г.Н., Зайцев О.С., Руденко А.Е., Прокофьев В.Е., Новиков Р.С., Янович К.В. Научно-методические подходы к повышению эффективности материально-технического обеспечения физической культуры и спорта. / Научная монография. – Курск.: ЗАО «Университетская книга», 2020. – 220 с.
3. Левченко Г.Н., Зайцев О.С., Блинова Н.П., Прокофьев В.Е., Новиков Р.С., Янович К.В. Проектирование и эксплуатационное содержание спортивных сооружений. / Научная монография. – Курск.: ЗАО «Университетская книга», 2020. – 177 с.

4. Лесина Л.Л., Махаева Л.С., Янович К.В. Воздухораспределитель / Патент на изобретение RU 2629156 С, 24.08.2017. Заявка № 2016121508 от 31.05.2016.

5. Сведения о физической культуре и спорте: общее количество объектов спорта в Российской Федерации (2000-2011 гг.) / Физическая культура и спорт в Российской Федерации в цифрах (2000-2012 годы) / авт. сост. П.А. Виноградов, Ю.В. Окуньков; под общ. ред. В.Л. Мутко. – М.: Советский спорт, 2013. – С. 47.

6. Сведения о физической культуре и спорте. Форма № 1-ФК / Сборник официальных

документов и материалов, № 6, 2014. – М.: Минспорта, 2014. – С. 27-40.

7. Зарипов А.А., Янович К.В., Потапов Р.В., Корнилова А.А. Современные представления о десинхронозе / Современные проблемы науки и образования. 2015. № 3. С. 176.

8. Физическая культура и спорт в Российской Федерации в цифрах (2000-2012 годы) / авт.-сост. П.А. Виноградов, Ю.В. Окуньков; под общ. ред. В.Л. Мутко. – М.: Советский спорт, 2013г. – 186 с.

LEVCHENKO George Nikolaevich

Senior lecturer of the Department of theory and management of physical training and sports, candidate of military Sciences, associate Professor, Military Institute of physical culture Ministry of defense of the Russian Federation, Russia, Saint Petersburg

ZAYTSEV Oleg Sergeevich

Professor of the Department of theory and management of physical training and sports, candidate of pedagogical Sciences, associate Professor, Military Institute of physical culture Ministry of defense of the Russian Federation, Russia, Saint Petersburg

GARTSEV Alexey Victorovich

Junior researcher of the research Department, Military Institute (engineering and technical) Military Academy of material and technical support named after General of the army A.V. Khrulev, Russia, Saint Petersburg

EFFICIENCY OF USING THE AREA OF SPORTS COMPLEX STRUCTURES

Abstract. *The article analyzes methods and ways to improve the effective use of sports facilities, as well as the implementation in practice of forms of cooperation between the state and private capital.*

Keywords: *sports facilities, socio-cultural facilities, diversification of facilities services, image advertising, information and advertising support.*

Актуальные исследования

Международный научный журнал

2020 • № 12 (15)

ISSN 2713-1513

Подготовка оригинал-макета: Орлова М.Г.

Подготовка обложки: Ткачева Е.П.

Учредитель и издатель: ООО «Агентство перспективных научных исследований»

Адрес редакции: 308000, г. Белгород, Народный бульвар, 70а

Email: info@apni.ru

Сайт: <https://apni.ru/>

Отпечатано в ООО «ЭПИЦЕНТР».

Номер подписан в печать 04.07.2020г. Формат 60×90/8. Тираж 500 экз. Цена свободная.
308010, г. Белгород, пр-т Б. Хмельницкого, 135, офис 1