



АКТУАЛЬНЫЕ ИССЛЕДОВАНИЯ

МЕЖДУНАРОДНЫЙ НАУЧНЫЙ ЖУРНАЛ

ISSN 2713-1513

#25 (104)

2022

Актуальные исследования

Международный научный журнал
2022 • № 25 (104)

Издается с ноября 2019 года

Выходит еженедельно

ISSN 2713-1513

Главный редактор: Ткачев Александр Анатольевич, канд. социол. наук

Ответственный редактор: Ткачева Екатерина Петровна

Статьи, поступающие в редакцию, рецензируются.
За достоверность сведений, изложенных в статьях, ответственность несут авторы.
Мнение редакции может не совпадать с мнением авторов статей.
При использовании и заимствовании материалов ссылка на издание обязательна.
Материалы публикуются в авторской редакции.

РЕДАКЦИОННАЯ КОЛЛЕГИЯ

Абидова Гулмира Шухратовна, доктор технических наук, доцент (Ташкентский государственный транспортный университет)

Альборад Ахмед Абуди Хусейн, преподаватель, PhD, Член Иракской Ассоциации спортивных наук (Университет Куфы, Ирак)

Аль-бутбахак Башшар Абуд Фадхиль, преподаватель, PhD, Член Иракской Ассоциации спортивных наук (Университет Куфы, Ирак)

Альхаким Ахмед Кадим Абдуалкарем Мухаммед, PhD, доцент, Член Иракской Ассоциации спортивных наук (Университет Куфы, Ирак)

Асаналиев Мелис Казыкеевич, доктор педагогических наук, профессор, академик МАНПО РФ (Кыргызский государственный технический университет)

Атаев Загир Вагитович, кандидат географических наук, проректор по научной работе, профессор, директор НИИ биогеографии и ландшафтной экологии (Дагестанский государственный педагогический университет)

Бафоев Феруз Муртазович, кандидат политических наук, доцент (Бухарский инженерно-технологический институт)

Гаврилин Александр Васильевич, доктор педагогических наук, профессор, Почетный работник образования (Владимирский институт развития образования имени Л.И. Новиковой)

Галузо Василий Николаевич, кандидат юридических наук, старший научный сотрудник (Научно-исследовательский институт образования и науки)

Григорьев Михаил Федосеевич, кандидат сельскохозяйственных наук, доцент (Арктический государственный агротехнологический университет)

Губайдуллина Гаян Нурахметовна, кандидат педагогических наук, доцент, член-корреспондент Международной Академии педагогического образования (Восточно-Казахстанский государственный университет им. С. Аманжолова)

Ежкова Нина Сергеевна, доктор педагогических наук, профессор кафедры психологии и педагогики (Тульский государственный педагогический университет им. Л.Н. Толстого)

Жилина Наталья Юрьевна, кандидат юридических наук, доцент (Белгородский государственный национальный исследовательский университет)

Ильина Екатерина Александровна, кандидат архитектуры, доцент (Государственный университет по землеустройству)

Каландаров Азиз Абдурахманович, PhD по физико-математическим наукам, доцент, декан факультета информационных технологий (Гулистанский государственный университет)

Карпович Виктор Францевич, кандидат экономических наук, доцент (Белорусский национальный технический университет)

Кожевников Олег Альбертович, кандидат юридических наук, доцент, Почетный адвокат России (Уральский государственный юридический университет)

Колесников Александр Сергеевич, кандидат технических наук, доцент (Южно-Казахстанский университет им. М. Ауэзова)

Копалкина Евгения Геннадьевна, кандидат философских наук, доцент (Иркутский национальный исследовательский технический университет)

Красовский Андрей Николаевич, доктор физико-математических наук, профессор, член-корреспондент РАЕН и АИН (Уральский технический институт связи и информатики)

Кузнецов Игорь Анатольевич, кандидат медицинских наук, доцент, академик международной академии фундаментального образования (МАФО), доктор медицинских наук РАГПН,

профессор, почетный доктор наук РАЕ, член-корр. Российской академии медико-технических наук (РАМТН) (Астраханский государственный технический университет)

Литвинова Жанна Борисовна, кандидат педагогических наук (Кубанский государственный университет)

Мамедова Наталья Александровна, кандидат экономических наук, доцент (Российский экономический университет им. Г.В. Плеханова)

Мукий Юлия Викторовна, кандидат биологических наук, доцент (Санкт-Петербургская академия ветеринарной медицины)

Никова Марина Александровна, кандидат социологических наук, доцент (Московский государственный областной университет (МГОУ))

Насакаева Бакыт Ермекбайкызы, кандидат экономических наук, доцент, член экспертного Совета МОН РК (Карагандинский государственный технический университет)

Олешкевич Кирилл Игоревич, кандидат педагогических наук, доцент (Московский государственный институт культуры)

Попов Дмитрий Владимирович, PhD по филологическим наукам, доцент (Андижанский государственный университет)

Пятаева Ольга Алексеевна, кандидат экономических наук, доцент (Российская государственная академия интеллектуальной собственности)

Редкоус Владимир Михайлович, доктор юридических наук, профессор (Институт государства и права РАН)

Самович Александр Леонидович, доктор исторических наук, доцент (ОО «Белорусское общество архивистов»)

Сидикова Тахира Далиевна, PhD, доцент (Ташкентский государственный транспортный университет)

Таджибоев Шарифджон Гайбуллоевич, кандидат филологических наук, доцент (Худжандский государственный университет им. академика Бободжона Гафурова)

Тихомирова Евгения Ивановна, доктор педагогических наук, профессор, Почётный работник ВПО РФ, академик МААН, академик РАЕ (Самарский государственный социально-педагогический университет)

Хайтова Олмахон Саидовна, кандидат исторических наук, доцент, Почетный академик Академии наук «Турон» (Навоийский государственный горный институт)

Цуриков Александр Николаевич, кандидат технических наук, доцент (Ростовский государственный университет путей сообщения (РГУПС))

Чернышев Виктор Петрович, кандидат педагогических наук, профессор, Заслуженный тренер РФ (Тихоокеанский государственный университет)

Шаповал Жанна Александровна, кандидат социологических наук, доцент (Белгородский государственный национальный исследовательский университет)

Шошин Сергей Владимирович, кандидат юридических наук, доцент (Саратовский национальный исследовательский государственный университет имени Н.Г. Чернышевского)

Эшонкулова Нуржахон Абдужабборовна, PhD по философским наукам, доцент (Навоийский государственный горный институт)

Яхшиева Зухра Зиятовна, доктор химических наук, доцент (Джиззакский государственный педагогический институт)

СОДЕРЖАНИЕ

БИОЛОГИЯ

Зияева Ш.Х., Беляева И.Н.

ПРИМЕНЕНИЕ ЭЛЕКТРОННОГО ОБРАЗОВАТЕЛЬНОГО РЕСУРСА ВО ВНЕУРОЧНОЙ ДЕЯТЕЛЬНОСТИ ПО БИОЛОГИИ7

ИНФОРМАЦИОННЫЕ ТЕХНОЛОГИИ, ТЕЛЕКОММУНИКАЦИИ

Быстрова А.Е.

ОБЗОР ПРОГРАММНОГО ОБЕСПЕЧЕНИЯ ДЛЯ ГЕОЛОКАЦИИ ВОДНОГО ТРАНСПОРТА 10

Гурин А.В.

VASKEND-DRIVEN UI ДЛЯ IOS: МЕТОДОЛОГИЯ ДИНАМИЧЕСКОГО ОБНОВЛЕНИЯ КОНТЕНТА И ЕЕ ВЛИЯНИЕ НА МАСШТАБИРУЕМОСТЬ МОБИЛЬНЫХ ПРИЛОЖЕНИЙ 12

Цыбулин А.М.

МАТЕМАТИЧЕСКАЯ МОДЕЛЬ СЦЕНАРИЕВ ДЕЙСТВИЙ НАРУШИТЕЛЯ ПО РЕАЛИЗАЦИИ УГРОЗ ИНФОРМАЦИОННОЙ БЕЗОПАСНОСТИ 18

СЕЛЬСКОЕ ХОЗЯЙСТВО

Коваль Р.М.

МОДЕРНИЗАЦИЯ КУЛЬТИВАТОРА КПС-4 23

Коваль Р.М.

ПОВЫШЕНИЕ ЭФФЕКТИВНОСТИ ТЕХНИЧЕСКОГО ОБСЛУЖИВАНИЯ КУЛЬТИВАТОРА КПС-4 27

Федориненко Н.О., Фенько А.А., Антонникова Л.А.

ПРЕДПРОЕКТНЫЙ АНАЛИЗ ТЕРРИТОРИИ МБОУ НОВО-ПАВЛОВСКОЙ ООШ с. НОВОПАВЛОВКА КАШАРСКОГО РАЙОНА РОСТОВСКОЙ ОБЛАСТИ 30

Фенько А.А., Федориненко Н.О., Антонникова Л.А.

ПРЕДПРОЕКТНЫЙ АНАЛИЗ ТЕРРИТОРИИ КРЫМСКОГО ТЕХНИЧЕСКОГО КОЛЛЕДЖА В г. КРЫМСКЕ КРАСНОДАРСКОГО КРАЯ 35

ПИЩЕВАЯ ПРОМЫШЛЕННОСТЬ

Семенова А.А.

СЛИВОЧНОЕ МАСЛО – ВЫСОКОКАЛОРИЙНЫЙ МОЛОЧНЫЙ ПРОДУКТ 40

МЕДИЦИНА, ФАРМАЦИЯ

Шилов В.Н.

ВЛИЯНИЕ ДЕОНТОЛОГИИ НА РЕЗУЛЬТАТЫ РАБОТЫ ФТИЗИАТРИЧЕСКОГО ОТДЕЛЕНИЯ	42
---------------------------------------------------------------------------	----

ФИЛОЛОГИЯ, ИНОСТРАННЫЕ ЯЗЫКИ, ЖУРНАЛИСТИКА

Карманова С.А.

ОСОБЕННОСТИ ПЕРЕВОДА ПОЭЗИИ ИМАЖИСТОВ (НА МАТЕРИАЛЕ СТИХОТВОРЕНИЯ ХИЛЬДЫ ДУЛИТЛ «SEA LILY»)	45
---------------------------------------------------------------------------------------------------	----

Нальгиева Х.И., Халухаева Л.У.

РЕПРЕЗЕНТАЦИЯ КОНЦЕПТА «СЧАСТЬЕ-ИРАЗ» В ИДИОМАТИКЕ РУССКОГО И ИНГУШСКОГО ЯЗЫКОВ	48
---------------------------------------------------------------------------------------	----

Новаковская А.Э.

АНГЛОЯЗЫЧНЫЕ ЗАИМСТВОВАНИЯ-КАЛЬКИ В КИТАЙСКОМ ЭКОНОМИЧЕСКОМ ДИСКУРСЕ (НА МАТЕРИАЛЕ КИТАЙСКИХ ИЗДАНИЙ)	52
-------------------------------------------------------------------------------------------------------------	----

Халухаева Л.У.

КОНЦЕПТ «ГРУСТЬ-ТОСКА» В ИДИОМАТИКЕ	55
-------------------------------------------	----

ДЕМОГРАФИЯ

Балябин В.А.

ПОДДЕРЖКА УСЫНОВИТЕЛЕЙ В РОССИЙСКОЙ ФЕДЕРАЦИИ	58
-----------------------------------------------------	----

КУЛЬТУРОЛОГИЯ, ИСКУССТВОВЕДЕНИЕ, ДИЗАЙН

Погосов А.С.

СМЫСЛОВАЯ ПАРАДИГМА ДИЗАЙН-ПРОЦЕССОВ	62
--------------------------------------------	----

ПОЛИТОЛОГИЯ

Захваткин А.Ю.

ДИСКРЕДИТАЦИЯ РОССИЙСКОГО ФЛАГА КАК ЭЛЕМЕНТ ИДЕОЛОГИЧЕСКОЙ ВОЙНЫ	65
------------------------------------------------------------------------	----

ЮРИСПРУДЕНЦИЯ

Алимбеков А.Ф.

ОБСТОЯТЕЛЬСТВА, ИСКЛЮЧАЮЩИЕ ПРЕСТУПНОСТЬ ДЕЯНИЯ В СФЕРЕ ПРОФЕССИОНАЛЬНОЙ МЕДИЦИНСКОЙ ДЕЯТЕЛЬНОСТИ	73
---------------------------------------------------------------------------------------------------------	----

Прохорова С.С.

ПРОБЛЕМЫ И ПЕРСПЕКТИВЫ ЗАЩИТЫ ЧЕСТИ, ДОСТОИНСТВА И ДЕЛОВОЙ РЕПУТАЦИИ ПРИ ДИФФАМАЦИИ В СЕТИ ИНТЕРНЕТ..... 76

МЕНЕДЖМЕНТ И МАРКЕТИНГ

Идрисова З.У.

АКТУАЛЬНЫЕ МАРКЕТИНГОВЫЕ КАНАЛЫ КОММУНИКАЦИИ 81

ГОСУДАРСТВЕННОЕ И МУНИЦИПАЛЬНОЕ УПРАВЛЕНИЕ

Фетелава А.И.

ПРОЕКТИРОВАНИЕ ПРОГРАММЫ КУРСА ВНЕУРОЧНОЙ ДЕЯТЕЛЬНОСТИ ДУХОВНО-НРАВСТВЕННОГО ВОСПИТАНИЯ..... 85

ЭКОНОМИКА, ФИНАНСЫ

Толмачев В.С.

ПЕРСПЕКТИВЫ РАЗВИТИЯ МСФО В РАЗВИВАЮЩИХСЯ СТРАНАХ 87

ОБРАЗОВАНИЕ, ПЕДАГОГИКА

Елифанцева Е.Ю.

ДИДАКТИЧЕСКИЕ ИГРЫ С ПРИЩЕПКАМИ ВО ВТОРОЙ МЛАДШЕЙ ГРУППЕ..... 89

Мишурова Г.В., Погореленко А.П., Гладких М.К.

ОСОБЕННОСТИ РЕЧЕВОГО ОБЩЕНИЯ У ДЕТЕЙ СТАРШЕГО ДОШКОЛЬНОГО ВОЗРАСТА С ОБЩИМ НЕДОРАЗВИТИЕМ РЕЧИ 92

Семенова К.Е., Муськина К.П., Ганеева А.Р.

МЕТОДЫ РЕШЕНИЯ ЛИНЕЙНЫХ УРАВНЕНИЙ С ПАРАМЕТРАМИ 95

ПСИХОЛОГИЯ

Овчарова Н.В.

СВЯЗЬ ЭМОЦИОНАЛЬНОГО ИНТЕЛЛЕКТА И КОМПОНЕНТОВ «ТЁМНОЙ ТРИАДЫ» У ЖЕНЩИН, СТОЯЩИХ У ВЛАСТИ..... 99

БИОЛОГИЯ

ЗИЯЕВА Шафика Хамидовна

студентка кафедры информатики, естественнонаучных дисциплин и методик преподавания,
Белгородский государственный национальный исследовательский университет,
Россия, г. Белгород

БЕЛЯЕВА Ирина Николаевна

доцент кафедры информатики, естественнонаучных дисциплин и методик преподавания,
канд. физ.-мат. наук, доцент,
Белгородский государственный национальный исследовательский университет,
Россия, г. Белгород

ПРИМЕНЕНИЕ ЭЛЕКТРОННОГО ОБРАЗОВАТЕЛЬНОГО РЕСУРСА ВО ВНЕУРОЧНОЙ ДЕЯТЕЛЬНОСТИ ПО БИОЛОГИИ

Аннотация. В статье рассматривается понятие электронного образовательного ресурса, его роль и значение в процессе обучения в школе. А также в данной работе раскрываются особенности внеурочной деятельности по биологии и возможности применения во внеурочной деятельности по биологии электронного образовательного ресурса.

Ключевые слова: электронный образовательный ресурс, процесс обучения, внеурочная деятельность, биология.

На сегодняшний день создание качественных и эффективных электронных образовательных ресурсов является одной из главных задач в области информатизации образования. Применение электронных образовательных ресурсов в ходе внеурочной деятельности по биологии делают процесс обучения разнообразным и интересным, повышают познавательную активность обучающихся. Построение учебного процесса с применением электронных образовательных ресурсов несколько изменяет роль учителя. В данном случае учитель является не только источником знаний, а также становится еще и координатором, который помогает ученику занимать активную позицию участника учебного процесса, изучающего особенности электронных образовательных ресурсов и использующего их для решения учебно-практических задач внеурочной деятельности.

Применение электронных образовательных ресурсов во внеурочной деятельности по биологии приводит к повышению мотивации учащихся в связи с возможностью применения разнообразных методик и форм обучения,

обеспечению наглядности любого изучаемого материала, обучение современным способам самостоятельного получения знаний, применение методов дифференциации и индивидуализации, ведущих к стимулированию успешного обучения всех категорий учащихся, что, безусловно, является условием достижения нового качества образования. Внеурочная работа по биологии – это разнообразная деятельность учащихся, организуемая учителями во внеурочное время, которая обеспечивает необходимые условия для овладения навыками и умениями теоретической и практической работы и для более глубокого усвоения и положительного восприятия биологического опыта.

Разработка электронно-образовательного ресурса для внеурочной деятельности по биологии будет более эффективной, если

- содержание внеурочных занятий соответствует интересам и потребностям школьников;
- разрабатывать и использовать электронно-образовательные ресурсы в соответствии с темой внеурочного мероприятия;

- внеурочная деятельность способствует повышению успеваемости по предмету у некоторых учащихся.

Внеклассная деятельность относится к образовательной деятельности, проводимой вне классной комнаты для достижения предполагаемого эффекта основного образовательного плана гуманитарного образования [1, с.64].

Внеурочная деятельность предназначена для освоения результатов основной образовательной программы и деятельности, обучающихся в рамках учебной программы. Но в первую очередь его задача – достижение личных результатов. Это определяет детали внеурочной деятельности в этот период и учащиеся учатся принимать решения, чувствовать и действовать [2, с.96].

Электронные образовательные ресурсы могут включать следующие основные разделы: теоретическая информация, тестовые задания, кроссворды и базовые формулы. В разделе теоретической информации основные темы школьной программы в разделе «Биология» могут находиться в доступной для учащихся обработке.

Раздел по «Биологии» будет включать необходимый минимум знаний по этому разделу. В

то же время там можно найти и новые знания. Обучающиеся могут использовать этот раздел в качестве шпаргалки. Следующие два раздела предназначены для проверки знаний. Тестовые задания могут быть представлены разным набором качественных и количественных заданий. Школьник может самостоятельно проверить свои знания, например, готовясь к экзамену. Вместо этого кроссворды – это более увлекательный, но все же полезный процесс проверки знаний. Современные учителя должны идти в ногу со временем, развивать знания, проводить исследования и обеспечивать учащихся новыми интересными формами, средствами и методами обучения [3, с.65]. Следовательно, часто существуют веб-сайты учителей-предметников или личные веб-ресурсы, предназначенные для помощи школьникам. В нашем случае действительно хороший сайт должен быть информативным и интересным, в основном ориентированным на школьников [4, с.19].

В данной работе был разработан электронный образовательный ресурс для организации внеурочной деятельности по биологии, который представлен на рисунке 1.



Рис. 1. Создание ресурса по биологии

Практическая значимость данной работы состоит в возможности применения полученных результатов в деятельности учителя биологии, способствующей повышению его компетентности и мобильности в условиях современной образовательной системы. Таким образом, можно сказать, что использование электронно-образовательного ресурса во внеурочной деятельности при обучении биологии

очень эффективно. Использование сайтов для создания кроссворда, личной странички педагога или блока обеспечивает повышение качественной эффективности, повышение интенсивности знаний, повышение общей работоспособности и интереса учащегося к биологии. На рисунке 2 представлен личный сайт педагога, который помогает при проведении внеурочной деятельности по биологии.

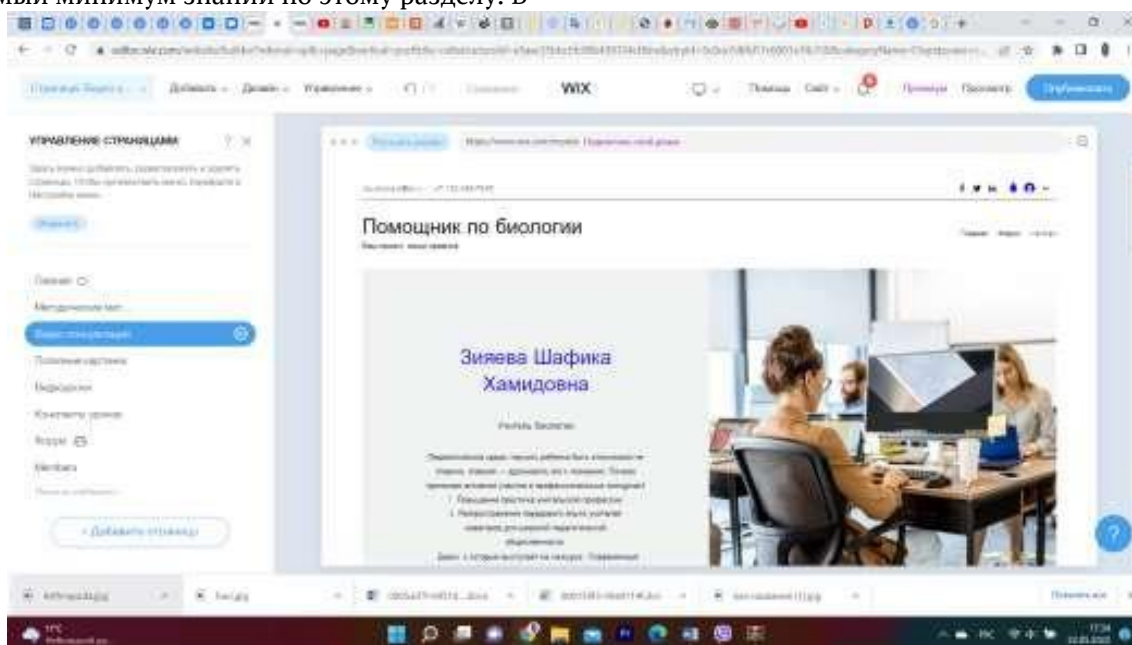

Рис. 2. Личный сайт педагога

Современная школа не должна отставать от требований времени, а значит, современный учитель должен использовать компьютер в своей деятельности, т.к. главная задача школы – воспитать новое поколение грамотных, думающих, умеющих самостоятельно получать знания граждан. Большую пользу электронные образовательные ресурсы могут принести учителю на внеурочных занятиях по биологии. Это связано с тем, что специфика биологической дисциплины предполагает постоянную работу с иллюстративным материалом. Демонстрация видеофильма, компьютерные программные технологии, слайды создают эффект присутствия. В своей работе мы описали возможности использования электронных образовательных ресурсов, использование электронного образовательного ресурса во внеурочной деятельности при обучении биологии очень эффективно. Использование сайтов для создания кроссворда, личной странички педагога или блока обеспечивает повышение качественной

эффективности, повышение интенсивности знаний, повышение общей работоспособности и интереса учащегося к биологии.

Литература

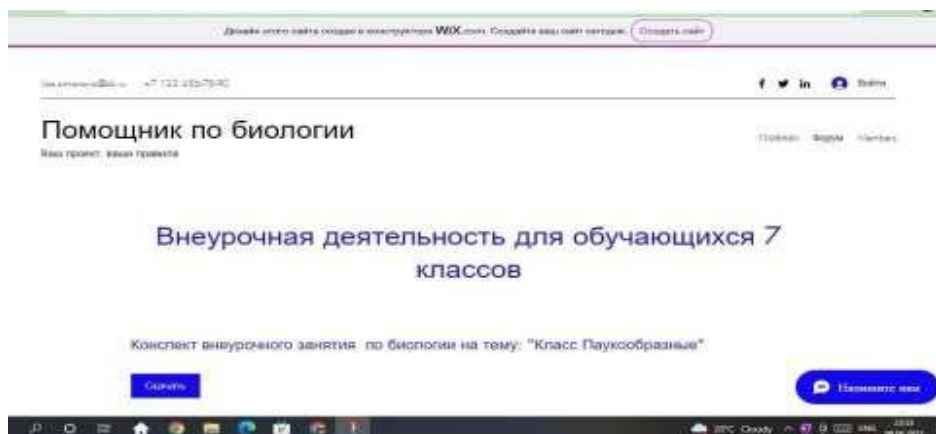
1. Алексеев Н.Г., Леонтович А.В. Критерии эффективности обучения учащихся исследовательской деятельности // Развитие исследовательской деятельности учащихся: Методический сборник. М.: Народное образование. 2001. – С. 64-68.
2. Григорьев Д.В. Внеурочная деятельность школьников. Методический конструктор. М.: Просвещение, 2018. 211 с.
3. Осетрова Н. В. Книга и электронные средства в образовании / Н. В. Осетрова. - М.: Изд. сервис Логос, 2003. 144 с.
4. Телегин А. А. Совершенствование методической системы обучения учителей разработке образовательных электронных ресурсов по биологии: автореф. дис. канд. пед. наук. Курск, 2006. 23 с.

ZIYAEVA Shafika Hamidovna

Student of the Department of Computer Science, Natural Sciences and Teaching Methods,
Belgorod National Research University, Russia, Belgorod

BELYAEVA Irina Nikolaevna

Associate Professor of the Department of Computer Science, Natural Sciences and Teaching Methods,
Belgorod National Research University, Russia, Belgorod

THE USE OF AN ELECTRONIC EDUCATIONAL RESOURCE IN EXTRACURRICULAR ACTIVITIES IN BIOLOGY

Abstract. The article discusses the concept of an electronic educational resource, its role and significance in the learning process at school. And also in this paper, the features of extracurricular activities in biology and the possibility of using an electronic educational resource in extracurricular activities in biology are revealed.

Keywords: electronic educational resource, learning process, extracurricular activities, biology.

ИНФОРМАЦИОННЫЕ ТЕХНОЛОГИИ, ТЕЛЕКОММУНИКАЦИИ

БЫСТРОВА Анастасия Евгеньевна

студентка,

Сибирский государственный университет науки и технологий им. ак. М. Ф. Решетнева,
Россия, г. Красноярск

Научный руководитель – Козлова Юлия Борисовна

ОБЗОР ПРОГРАММНОГО ОБЕСПЕЧЕНИЯ ДЛЯ ГЕОЛОКАЦИИ ВОДНОГО ТРАНСПОРТА

Аннотация. В статье приводится актуальность разработки слежения за геолокацией водного транспорта. Рассматривается понятие геолокация, а также описываются критерии, по которым происходит выбор оптимального программного обеспечения.

Ключевые слова: геолокация, местоположение, программное обеспечение, водный транспорт, критерии.

На сегодняшний день существует небольшое количество приложений малого бизнеса, связанного с арендой водного транспорта для ведения записей аренд, статистики и отчетности. Приложение разрабатывается в качестве более упрощенной и быстрой работы с данными об арендах.

Для арендодателя при ведении деятельности аренды водного транспорта требуется обеспечение безопасности, которую можно реализовать за счет:

- Заключение договора.
- Страхования.
- Наличие средств безопасности.
- Наличие средства связи.

При стихийных бедствиях, краже или других обстоятельствах можно потерять из вида водный транспорт. Поэтому одним из аспектов безопасности является слежение, как движется

водный транспорт, который можно осуществить по геолокации [3]. Это может помочь сохранить некоторые координаты движения водного транспорта, чтобы быть как можно раньше осведомленным.

В целом, разрабатываемый программный продукт решает вопросы аренды водного транспорта, а геолокация – это один отдельный аспект, поэтому в разрабатываемом программном продукте необходимо реализовать модуль для ведения геолокации. Для выявления требований к создаваемому модулю для ведения геолокации был проведен сравнительный анализ возможностей рассмотренных ресурсов, а именно *FollowMee GPS Tracker*, *Reptilicus* [1] и *Life360* [3] (таблица). В таблице отображены некоторые требования и показано, отвечает ли им каждый из рассмотренных ресурсов.

Таблица

Сравнительный анализ аналогичных ресурсов по слежению за геолокацией

Критерий	Ресурсы для слежения за геолокацией		
	<i>FollowMee GPS Tracker</i>	<i>Reptilicus</i>	<i>Life360</i>
Мониторинг в реальном времени	+	+	+
Работа без интернета	+	+	+
Интеграция нескольких устройств	+	+	+
Хранение истории	+	+	+
Отслеживание по участкам	-	+	-

Таким образом, при разработке модуля для слежения по геолокации водного транспорта следует руководствоваться выявленными аспектами. Так, согласно обзору ресурсов выяснилось, что достаточно необходимым будет мониторинг в реальном времени, работа без интернета, интеграция на нескольких устройствах, реализация отслеживания по участкам. Также положительной стороной будет хранение истории геолокации.

Литература

1. REPTILICUS [Электронный ресурс]. URL: <https://reptilicus.net/effectivnui-poisk-propavshego-telefona/> (Дата обращения: 30.03.2022)
2. Программа для отслеживания человека: обзор лучших 10 программ [Электронный ресурс]. URL: <https://reptilicus.net/programma-dlya-otslezhivaniya-cheloveka-obzor-luchshih-10-programm/> (Дата обращения: 30.03.2022).
3. Геолокация - определение местоположения посетителя [Электронный ресурс]. URL: <https://htmlweb.ru/geo/geolocation.php> (Дата обращения: 30.03.2022).

BYSTROVA Anastasia Evgenevna

student, Reshetnev Siberian State University of Science and Technology,
Russia, Krasnoyarsk

Scientific Advisor – Kozlova Yuliya Borisovna

ASPECTS OF ARCHITECTURES FOR WEB APPLICATIONS

Abstract. *The article presents the relevance of the development of tracking the location of the object. The concept of geolocation is considered, and the criteria by which the optimal software is selected are described.*

Keywords: *geolocation, location, software, water transport, criteria.*



10.5281/zenodo.14999627

ГУРИН Алексей Вячеславовичстарший инженер-разработчик мобильных приложений,
Tutu, Россия, г. Самара

BACKEND-DRIVEN UI ДЛЯ IOS: МЕТОДОЛОГИЯ ДИНАМИЧЕСКОГО ОБНОВЛЕНИЯ КОНТЕНТА И ЕЕ ВЛИЯНИЕ НА МАСШТАБИРУЕМОСТЬ МОБИЛЬНЫХ ПРИЛОЖЕНИЙ

Аннотация. Статья посвящена исследованию подхода Backend-Driven UI (BDUI) в контексте мобильных приложений. В работе рассматриваются теоретические аспекты, преимущества и вызовы использования BDUI, а также его влияние на производительность и масштабируемость мобильных решений. Освещаются ключевые технологии и инструменты, поддерживающие BDUI, а также примеры успешных кейсов из различных областей, включая медиа, электронную коммерцию и социальные сети. В работе уделяется внимание возможностям динамического обновления интерфейсов, улучшения персонализации и сокращения времени разработки.

Ключевые слова: Backend-Driven UI, мобильные приложения, динамическое обновление контента, масштабируемость, производительность, персонализация, машинное обучение, пользовательский опыт, адаптивные интерфейсы.

Актуальность исследования

С развитием мобильных технологий и увеличением требований к пользовательскому опыту (UX), динамическое обновление контента в мобильных приложениях стало важным аспектом разработки. В частности, концепция Backend-Driven UI (BDUI), при которой UI-приложения управляется серверной стороной, набирает популярность среди разработчиков. Этот подход позволяет значительно ускорить процесс обновления контента, улучшить масштабируемость приложений и повысить гибкость разработки, поскольку изменения интерфейса могут быть внесены без необходимости обновлять клиентскую часть приложения.

В iOS-разработке использование Backend-Driven UI представляет собой интересную альтернативу традиционным методам рендеринга, где весь контент и UI строятся на стороне клиента. Особенно актуален этот подход для крупных приложений с большим объемом данных и изменяющимся контентом, где изменения в UI должны быть легко внедряемыми и оперативными. Несмотря на явные преимущества, такие как сокращение времени на разработку и упрощение процесса поддержки, подход имеет свои сложности и ограничения, связанные с безопасностью, производительностью и управлением сложными интерфейсами.

Таким образом, исследование влияния методологии Backend-Driven UI на масштабируемость и динамическое обновление контента является важным для оптимизации разработки мобильных приложений и обеспечения их эффективной работы в условиях постоянных изменений.

Цель исследования

Целью данного исследования является анализ методологии Backend-Driven UI в контексте iOS-разработки, оценка её влияния на динамическое обновление контента и масштабируемость мобильных приложений.

Материалы и методы исследования

Материалы исследования: научные статьи, работы по теме Backend-Driven UI и его применению в мобильных приложениях

Методы исследования: теоретический анализ, кейс-стадии крупных компаний, использующих Backend-Driven UI, сравнительный анализ технологий динамического обновления контента и их влияния на производительность и пользовательский опыт.

Результаты исследования

Backend-Driven UI представляет собой методологию, при которой пользовательский интерфейс мобильного приложения формируется на основе данных, передаваемых с серверной стороны, а не заранее прописанных в коде

клиента. В отличие от традиционных подходов, где интерфейс и контент жестко задаются в коде мобильного приложения (например, с использованием статических интерфейсных компонентов), в BDUИ сервер генерирует описание интерфейса в формате JSON или других структурированных данных. Эти данные затем обрабатываются на клиенте для рендеринга интерфейса.

Основная идея BDUИ заключается в следующем:

- Сервер управляет отображением данных, что позволяет обновлять интерфейс без необходимости обновлений на стороне клиента.
- Приложение на стороне клиента просто обрабатывает информацию, полученную с сервера, и рендерит UI в соответствии с этим.

Одним из ключевых аспектов BDUИ является взаимодействие клиента и сервера. Это взаимодействие осуществляется через API-запросы, которые передают данные и метаданные для рендеринга интерфейса. В качестве примера можно использовать архитектуру RESTful API, которая является наиболее распространенной для взаимодействия между

клиентом и сервером в мобильных приложениях. Данные могут быть переданы в формате JSON, что делает их легко воспринимаемыми и обрабатываемыми на мобильных устройствах.

При реализации BDUИ важно правильно построить архитектуру мобильного приложения, чтобы обеспечивалась надежная связь между сервером и клиентом, а также высокая производительность и безопасность данных. Существует несколько архитектурных подходов, включая MVC (Model-View-Controller), MVVM (Model-View-ViewModel) и UDF (Unidirectional Data Flow), каждый из которых имеет свои особенности в контексте Backend-Driven UI [4, с. 122]:

- MVC: Простая и привычная архитектура, но имеет ограничения в масштабируемости.
- MVVM: Применяется для улучшения разделения бизнес-логики и интерфейса, хорошо подходит для динамической генерации интерфейсов.
- UDF: Данные в приложении передаются и изменяются в одном направлении.

Процесс динамического обновления контента в Backend-Driven UI описан в таблице 1.

Таблица 1

Процесс динамического обновления контента в Backend-Driven UI

Этап процесса	Описание	Пример инструмента/технологии
Запрос данных с сервера	Клиентское приложение отправляет запрос к серверу через API, чтобы получить данные для отображения интерфейса	RESTful API, GraphQL, WebSocket
Получение данных с сервера	Сервер обрабатывает запрос и возвращает данные в формате JSON или XML, включающие описание элементов UI	JSON, XML
Парсинг данных на клиенте	Клиент получает данные и парсит их, используя соответствующие инструменты для извлечения значений и параметров	Swift JSONDecoder, Codable
Рендеринг интерфейса	На основе полученных данных клиент создает элементы UI и отображает их пользователю. Это включает рендеринг текстов, изображений, кнопок и прочего	SwiftUI, UIKit, Alamofire (для загрузки данных)
Обновление данных в реальном времени	При изменении данных на сервере, например, в случае обновлений контента или структуры интерфейса, сервер снова отправляет обновленные данные клиенту	WebSocket, Push-уведомления, REST API
Визуальные изменения UI	UI обновляется в реальном времени на основе новых данных, что позволяет пользователю увидеть изменения без необходимости обновлять приложение	SwiftUI, UIKit, Animation Framework

Исследования показывают, что использование Backend-Driven UI может значительно повысить масштабируемость приложения, поскольку все изменения интерфейса

управляются через сервер, что позволяет сократить количество обновлений на стороне клиента (табл. 2).

Таблица 2

Влияние Backend-Driven UI на производительность и масштабируемость

Параметр	Традиционный UI	Backend-Driven UI (с высоким трафиком)	Backend-Driven UI (с низким трафиком)
Время загрузки (мс)	1200 мс	800 мс	500 мс
Нагрузка на сервер	Средняя	Высокая	Низкая
Масштабируемость	Ограниченная	Высокая	Средняя
Частота обновлений интерфейса	Редкие обновления	Частые обновления	Умеренные обновления
Сетевой трафик (КБ/запрос)	50 КБ	150 КБ	60 КБ

Использование Backend-Driven UI имеет несколько ключевых преимуществ, что подтверждается множеством исследований и применением в реальных проектах:

1. Снижение времени разработки и обновлений. Одним из наиболее важных преимуществ BDUI является сокращение времени, затрачиваемого на выпуск обновлений приложения. Серверный контроль над интерфейсами позволяет централизованно обновлять UI, без необходимости выпускать новые версии приложения, что значительно ускоряет процесс внесения изменений и обновлений. Это позволяет снизить затраты на разработку и ускорить реакцию на требования рынка.

2. Меньшая зависимость от обновлений клиентского приложения. При использовании традиционного подхода к разработке UI изменения в интерфейсе требуют пересборки и публикации новой версии приложения, что может занять много времени и потребовать согласования с магазином приложений. В случае BDUI все изменения происходят на сервере, что позволяет поддерживать приложение актуальным без частых обновлений и публикаций.

3. Масштабируемость и унификация. Backend-Driven UI способствует унификации разработки и повышает масштабируемость приложения. Одно API может обслуживать интерфейсы для различных платформ (iOS, Android, Web), что снижает потребность в дублировании кода и повышает эффективность разработки. Это также позволяет легко адаптировать UI для разных экранов и разрешений, минимизируя усилия по его поддержке.

4. Упрощение управления данными. Сервер централизует управление контентом и данными, что делает процессы обновления более

управляемыми. Это особенно полезно для приложений, которые работают с часто изменяющимися данными, такими как новостные сайты или приложения для социальных сетей. Сервер может синхронизировать интерфейс с актуальными данными, что делает приложение более гибким и адаптируемым к изменениям.

Однако, несмотря на значительные преимущества, использование BDUI также связано с рядом вызовов, которые требуют тщательной проработки при реализации.

- Зависимость от качества сети и производительности серверов. Важным вызовом для BDUI является высокая зависимость от скорости интернет-соединения и производительности серверов. При плохом соединении или перегрузке серверов может наблюдаться замедление работы приложения, а также увеличение времени отклика. Это может существенно ухудшить пользовательский опыт. При частых запросах на обновление данных сервер может стать узким местом, что приводит к задержкам и снижению общей производительности.

- Безопасность данных. Централизованное управление интерфейсом и данными на сервере увеличивает риски безопасности. Атакующие могут попытаться манипулировать данными, отправляемыми сервером, или же внедрить вредоносный код, влияющий на интерфейс и данные, что может привести к утечке информации или нарушению работы приложения. Поэтому необходимо разрабатывать дополнительные меры защиты данных, такие как шифрование и аутентификация.

- Сложности с кастомизацией и производительностью на клиенте. В случае BDUI интерфейс управляется сервером, и клиент получает данные, которые нужно визуализировать. Это

может привести к ограничению кастомизации интерфейса на уровне клиента, так как сервер задает структуру и элементы UI. Для сложных и специфичных интерфейсов это может создать дополнительные сложности и снизить гибкость при реализации пользовательских решений. Также динамическая генерация UI может потребовать значительных вычислительных ресурсов на мобильном устройстве, что негативно скажется на производительности и скорости приложения, особенно на устройствах с низкими характеристиками.

- Управление сложностью интерфейса. При использовании BDUI интерфейс приложения может становиться достаточно сложным

из-за необходимости обработки большого объема данных и рендеринга элементов интерфейса в реальном времени. Это требует от разработчиков мобильных приложений высококвалифицированных знаний и опыта в организации работы с сервером и клиентом, а также в управлении состоянием интерфейса [3, с. 43].

Применение Backend-Driven UI (BDUI) в мобильных приложениях становится все более популярным, поскольку этот подход предлагает решения для быстрой адаптации UI без необходимости частых обновлений. Примеры применения Backend-Driven UI в различных сферах представлены в таблице 3.

Таблица 3

Примеры применения Backend-Driven UI в различных сферах

Сфера	Пример компании	Преимущества применения BDUI
Мобильные платформы	Spotify	Снижение времени разработки, персонализация контента, снижение количества багов
Медийные приложения	The New York Times	Оперативное обновление интерфейса, высокая адаптивность к изменениям контента
Электронная коммерция	Amazon	Персонализированные рекомендации, улучшение конверсии, снижение нагрузки на сервер
Социальные сети	Facebook, Instagram	Быстрое обновление контента, адаптация UI под различные устройства, снижение затрат на обновления
Финансовые приложения	Revolut	Мгновенное обновление информации, сокращение затрат на обновления и поддержку версий приложения

Уровень эффективности Backend-Driven UI в различных сферах представлен на рисунке ниже.



Рис. Уровень эффективности Backend-Driven UI в различных сферах

С каждым годом Backend-Driven UI становится всё более популярным в мобильной разработке. Этот подход предлагает значительные преимущества, такие как повышение гибкости, уменьшение времени на разработку и тестирование, а также упрощение процессов обновления интерфейсов. В будущем ожидается, что технологии и инструменты, поддерживающие BDUI, будут продолжать развиваться, что откроет новые возможности для разработки мобильных приложений:

1. Улучшение производительности с помощью новых технологий. Одним из ключевых направлений будущего BDUI является оптимизация производительности. С развитием сетевых технологий и серверной архитектуры (например, использование Edge Computing) серверы смогут обеспечивать мгновенную доставку данных и интерфейсов. Это позволит существенно улучшить время отклика приложений, а также уменьшить нагрузку на устройства пользователей. В частности, технологии 5G и низколатентные серверы будут способствовать снижению задержек при передаче данных, что улучшит работу BDUI-систем. Также важным моментом будет развитие систем кэширования и компрессии данных на серверной стороне. В будущем кэширование контента и интерфейсов будет более продвинутым, что обеспечит значительно более быстрое обновление и рендеринг данных на мобильных устройствах.

2. Персонализация и использование ИИ. С ростом использования искусственного интеллекта в мобильных приложениях BDUI будет тесно интегрирован с технологиями ИИ для создания более персонализированных интерфейсов. В следующем десятилетии можно ожидать, что серверы будут динамически изменять не только внешний вид интерфейса, но и саму структуру, учитывая предпочтения пользователей, их поведение и контекст. Например, с помощью ИИ серверы смогут предсказывать действия пользователей и автоматически подстраивать интерфейс под их текущие потребности (например, смена темы оформления в зависимости от времени суток или автоматическое адаптирование шрифтов и размеров элементов UI). Системы на базе машинного обучения смогут анализировать данные о поведении пользователей и автоматически оптимизировать отображение контента для повышения вовлеченности и удовлетворенности пользователей.

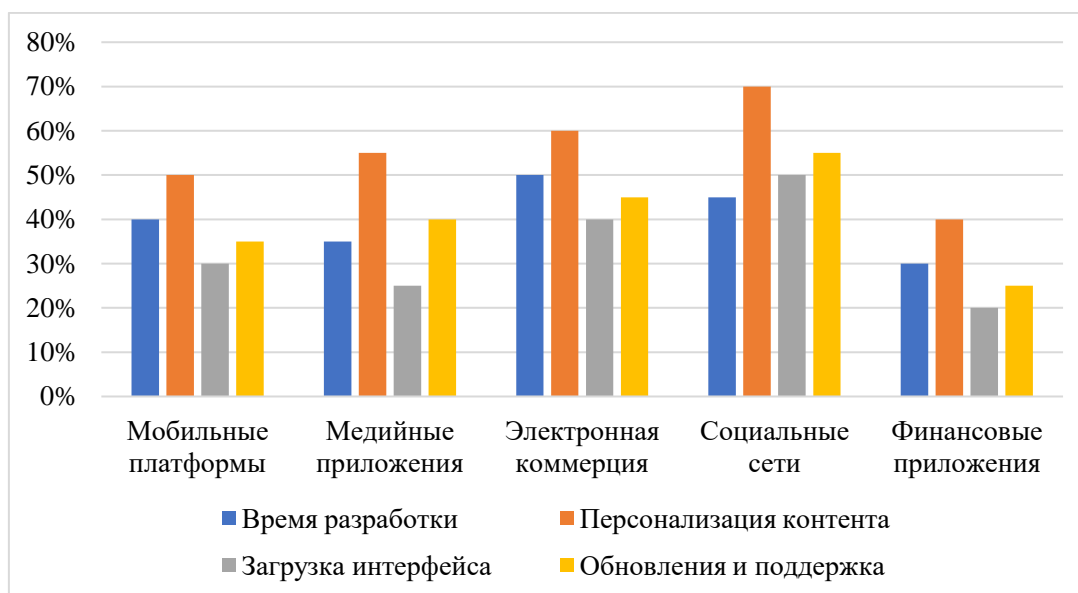
3. Интеграция с новыми технологиями. Будущее BDUI будет связано с интеграцией новых типов данных и взаимодействий. Например, с развитием AR и VR интерфейсы мобильных приложений будут становиться всё более визуальными и многогранными. Серверы смогут динамически генерировать элементы для отображения в дополненной реальности, что откроет новые возможности для взаимодействия с пользователем. Это потребует от разработчиков мобильных приложений новых подходов к проектированию интерфейсов, а также интеграции BDUI с платформами для AR/VR [1, с. 66]. Кроме того, с ростом популярности голосовых интерфейсов и взаимодействий с использованием жестов (например, через системы типа Google Assistant или Apple Siri), серверы смогут генерировать динамические элементы интерфейса для управления голосом или жестами, что будет играть важную роль в улучшении пользовательского опыта.

4. Увеличение гибкости и модульности. Одной из важных характеристик, которую получат будущие версии BDUI, станет повышенная модульность и гибкость в создании интерфейсов. Благодаря использованию микросервисной архитектуры серверы смогут динамически загружать и обновлять только те компоненты интерфейса, которые необходимы в данный момент, что повысит производительность и ускорит загрузку приложения. Это также позволит значительно повысить масштабируемость приложений, поскольку добавление новых функций или изменение существующих будет возможно без изменений в клиентской части [2, с. 46]. Будущее BDUI будет связано с созданием унифицированных API, которые позволят интегрировать различные сервисы и интерфейсы в одном приложении, упрощая взаимодействие и разработку. Эти API смогут обрабатывать запросы с разных платформ (iOS, Android, Web) и предоставлять одинаковый контент в разных форматах.

5. Безопасность и защита данных. С ростом использования BDUI будут необходимы новые подходы к обеспечению безопасности и защите данных. Центральное управление контентом и динамическая передача данных с сервера на клиентские устройства увеличивает риски утечек и атак. В будущем использование блокчейн-технологий, шифрования данных и многофакторной аутентификации станет обязательным элементом для обеспечения

безопасности пользовательских данных и интерфейсов.

6. Интерфейсы нового поколения. С развитием машинного восприятия (например, в области распознавания эмоций, лиц, объектов) BDUI будет играть важную роль в создании адаптивных интерфейсов, которые могут изменять не только визуальные элементы, но и структуру интерфейса в зависимости от состояния пользователя. Приложения смогут учитывать эмоциональное состояние пользователя и адаптировать интерфейс под его текущие потребности, что повысит общую удовлетворенность от использования мобильных приложений.

Выводы

Таким образом, использование Backend-Driven UI для мобильных приложений становится важным инструментом для создания гибких, масштабируемых и эффективных решений. Основные преимущества этого подхода включают улучшенную персонализацию контента, динамическое обновление интерфейса без необходимости частых обновлений приложения, а также повышение производительности и уменьшение времени разработки. В то же время, для эффективного применения BDUI необходимо учитывать потенциальные

вызовы, такие как увеличение сложности серверной инфраструктуры и возможные проблемы с безопасностью. В будущем ожидается дальнейшее развитие Backend-Driven UI с использованием новых технологий, таких как искусственный интеллект, расширенная реальность и машинное обучение, что позволит улучшить взаимодействие с пользователями и повысить эффективность мобильных решений.

Литература

1. Денисов А.А. Современные средства разработки мобильных приложений // Вестник Воронежского института высоких технологий. – 2019. – № 2(29). – С. 64-67.
2. Мытникова Е.А. Разработка серверной части мобильного приложения с использованием микросервисной архитектуры // NovaUm.Ru. – 2018. – № 11. – С. 45-46.
3. Пиньков П.А. Разработка мобильных приложений с использованием облачных баз данных // Молодой ученый. – 2019. – № 17(255). – С. 43-45.
4. Шеляго Е.В., Шеляго Н.Д. Опыт разработки и применения в учебном процессе приложения «Virtual PetroLab» для мобильных устройств // Высшее образование в России. – 2019. – Т. 28, № 5. – С. 119-126.

GURIN Aleksei

Senior Mobile Applications Developer,
Tutu, Russia, Samara

BACKEND-DRIVEN UI FOR IOS: DYNAMIC CONTENT UPDATE METHODOLOGY AND ITS IMPACT ON THE SCALABILITY OF MOBILE APPLICATIONS

Abstract. *The article is devoted to the study of the Backend-Driven UI (BDUI) approach in the context of mobile applications. The paper examines the theoretical aspects, advantages and challenges of using BDUI, as well as its impact on the performance and scalability of mobile solutions. Key technologies and tools supporting OBD II are highlighted, as well as examples of successful cases from various fields, including media, e-commerce, and social media. The work focuses on the possibilities of dynamically updating interfaces, improving personalization and reducing development time.*

Keywords: *Backend-Driven UI, mobile applications, dynamic content update, scalability, performance, personalization, machine learning, user experience, adaptive interfaces.*

ЦЫБУЛИН Анатолий Михайлович

кандидат технических наук, старший научный сотрудник,
Волгоградский институт управления – филиал РАНХиГС, Россия, г. Волгоград

**МАТЕМАТИЧЕСКАЯ МОДЕЛЬ СЦЕНАРИЕВ ДЕЙСТВИЙ НАРУШИТЕЛЯ
ПО РЕАЛИЗАЦИИ УГРОЗ ИНФОРМАЦИОННОЙ БЕЗОПАСНОСТИ**

Аннотация. *Необходимость моделирования угроз информационной безопасности установлена основными нормативными документами Федеральной службой технического и экспортного контроля Российской Федерации. Нарушитель разрабатывает последовательность логически связанных действий (сценария), ведущего его к несанкционированному доступу к информационным ресурсам. В статье предлагается математическая модель сценариев действия нарушителя по реализации угроз. Математические исследования позволяют выявить наиболее опасные сценарии угроз информационной безопасности и своевременно принять меры по повышению эффективности защиты информации.*

Ключевые слова: *нечеткие когнитивные карты, конфиденциальность, целостность, доступность, сценарий угроз информационной безопасности, нарушитель, математическая модель, риск информационной безопасности, несанкционированный доступ к информационным ресурсам, специалист по защите информации.*

Введение.

Угроза безопасности информации – совокупность условий и факторов, создающих потенциальную или реально существующую опасность нарушения безопасности информации (нарушению конфиденциальности, целостности, доступности, неотказуемости, подотчетности, аутентичности и достоверности информации и (или) средств ее обработки) и (или) к нарушению, прекращению функционирования систем и сетей. Для реализации угроз, т.е. проведения атак нарушитель разрабатывает сценарий и как правило не один с целью получения несанкционированного доступа к информационным ресурсам. Задача специалистов по защите информации защитить информационные ресурсы.

Основная часть.

В соответствии с рекомендациями регулятора, по решению владельца информации или оператора разрабатывается модель угроз безопасности информации, которая должна обеспечивать следующие этапы моделирование угроз [1]:

- определение объектов воздействия;
- определение негативных последствий;
- определение источников угроз безопасности информации (модель нарушителя);
- определение способа реализации угроз;

– определения сценариев реализации угрозы (тактики, техники и процедуры, применяемые нарушителем).

Автор приходит к выводу, что существующий процесс определения угроз безопасности информации не охватывает, все объекты защиты и сегменты в логических и физических границах информационной системы, в которых возможно присутствие уязвимостей.

При разработке модели угроз безопасности в качестве исходных данных для определения возможных актуальных нарушителей используются:

– описания векторов компьютерных атак, содержащихся в базах данных CAPEC, ATT&CK, OWASP, STIX, WASC. Два продукта компании MITRE: CVE (Common Vulnerabilities and Exposures – база данных общих известных уязвимостей информационной безопасности) и матрицы ATT&CK (Adversarial Tactics, Techniques, and Common Knowledge – «тактики, техники и общеизвестные факты о нарушителях») – основанные на многолетних реальных наблюдениях база знаний компании MITRE [2], далее матрица – ATT;

– общий перечень угроз безопасности информации, содержащийся в банке данных угроз и моделей угроз безопасности информации Федеральная служба по техническому и экспортному контролю (ФСТЭК) России (bdu.fstec.ru) [1], далее матрица – ФСТЭК;

- отраслевые (ведомственные, корпоративные) модели угроз безопасности информации;
- нормативные правовые акты Российской Федерации, в соответствии с которыми создается и функционирует система или сеть, содержащие описание назначения, задач (функций) систем и сетей, состав обрабатываемой информации и ее правовой режим.

Несколько ключевых понятий, используемых далее. Фреймворк АТТ&СК – это структурированная база знаний и модель поведения нарушителей, которая отражает не только разные этапы проведения атак, но методы их проведения. Тактика нарушителя информационной безопасности – локальная цель или задача нарушителя на определенном этапе его операции по нанесению ущерба за счет воздействия на целостность, доступность и конфиденциальность информации. Техники нарушителя – программные, аппаратные технологии, инструментарий, код, эксплойты, используемые при атаках нарушителем для достижения им поставленной цели. Процедура – методика применения техник нарушителем. Техники и процедуры – способы реализации тактики. Сценарий реализации угроз нарушителем – совокупность всех доступных ему тактик, техник и процедур для воздействия на информационные ресурсы.

Специалисты по защите информации для создания активной защиты от атак нарушителей в качестве исходных данных используют: требования регуляторов, политики информационной безопасности предприятий, а также MITRE Shield – активная база знаний о защите информации и ее развитие до MITRE Engage [2], которая акцентирует внимание на стратегическом планировании операций в областях отрицания, обмана и взаимодействия с нарушителем, далее матрица – E_n.

Сценарии действий нарушителя и основные риски от их реализации должны быть глубоко исследованы специалистами по защите информации с целью принятия адекватных мер по защите информации. Для исследования сценариев угроз нарушителя автором предлагается разработать математическую модель сценария используя нечеткие когнитивные карты (НКК), которые позволяют формализовать численно неизмеримые факторы, использовать неполную, нечеткую и даже противоречивую информацию [3].

Чтобы построить математическую модель (ММ) на базе НКК, объект исследования (матрица – АТТ, матрица – ФСТЭК и матрица – E_n) представить в виде знакового ориентированного графа. Ключевые факторы исследования техники - процедуры (в НКК- концепты) – это вершины графа. Дуги графа отображают причинные, следственные связи между вершинами.

$$MM = \{C_n, E_{ij}, Sn_{ij}, KW_{ij}\}, \tag{1}$$

где {C_n} - множество концептов (понятий), в данной статье – техник-процедур; {E_{ij}} - множество причинно-следственных связей между техниками-процедурами; {Sn_{ij}} - множество знаков связей; {KW_{ij}} – множество кортежей, состоящее из: {WA_{ij}} – множество весов связей, характеризующих атакующие воздействия нарушителя, вероятность реализации атаки с использованием i - техники; {WYA_{ij}} – множество весов связей, характеризующие ущерб от атаки нарушителя с использованием i-техники; {WP_{ij}} – множество весов связей, характеризующие вероятность отражения атаки i – средством защиты информации. Веса в этих множествах описываются нечеткой лингвистической переменной (очень сильно, сильно, средне, слабо и т. д.). Они определяются экспертами в соответствии с системой нечеткой логики [4], приведенной на рисунке 1.



Рис. 1. Система нечеткой логики

1. Фаззификация – соотнесение физической величины на входе с лингвистическими переменными и получением значений функций принадлежности $\mu(x)$.

2. Инференция – вычисление функций принадлежности для выходной величины по заданным логическим правилам.

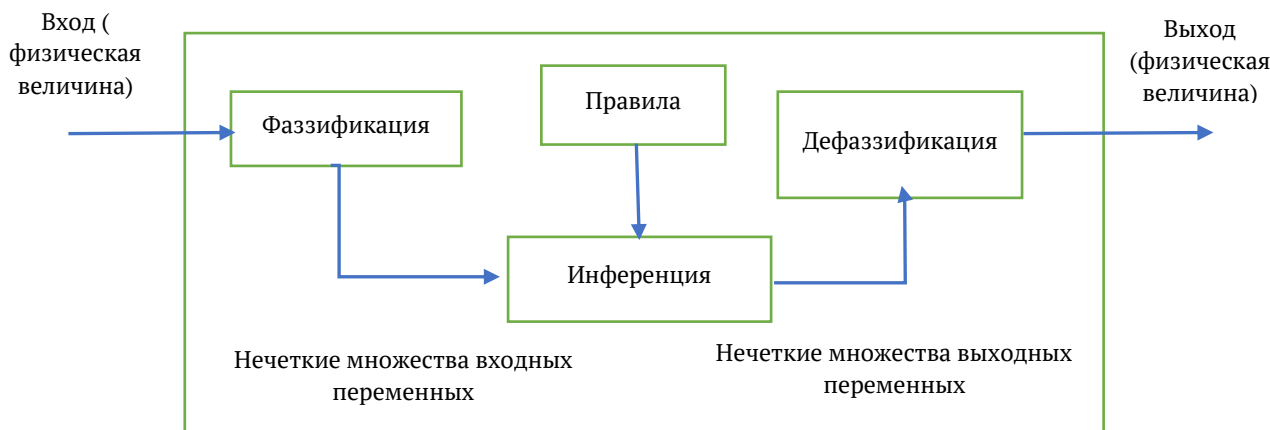
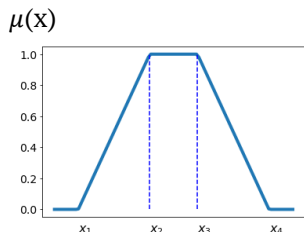

Пример. Инференция.

Обработка данных в системах нечеткой логики осуществляется с помощью причинно-следственных пар «ЕСЛИ»-«ТО». Например, ЕСЛИ $a=b$, ТО $y=x$. При этом должны соблюдаться два условия:

- существует хотя бы одно правило для каждой лингвистической выходной переменной;

- для любого термина выходной переменной имеется хотя бы одно правило, в котором этот термин используется в качестве целевой части правил. В противном случае имеет место база нечетких правил.

В процессе дефаззификации вычисляется численное значение выходной величины из

Пример. Дефаззификация.

$$x^* = \frac{\{a(1) + b(0.5)\}}{(1 + 0.5)}$$

Множество техник - процедур $\{C_n\}$ разделяется на подмножества:

$$\{C_n\} = \{C_1^{T1}, C_2^{T2}, \dots, C_s^{Tr}\}, \quad (4)$$

где $\{C_1^{T1}\} \in T1, \{C_2^{T2}\} \in T2, \dots, \{C_s^{Tr}\} \in Tr. T1, T2, \dots, Tr$ – тактики нарушителя.

В матрице – ФСТЭК представлено 10 тактик и суммарно 21 техника [1]. Например: первая тактика, T1 нарушителя – сбор информации, в ней нарушитель для проведения разведывательных действий может использовать три техники. Первая техника – сбор информации из публичных источников. Вторая – направленное сканирование при помощи специализированного программного обеспечения. Третья –

3. Дефаззификация – получение физических значений выходной величины из лингвистических переменных.

Пример. Фаззификация.

$$\mu(x) = \begin{cases} 0, & x \leq x_1 \\ \frac{x-x_1}{x_2-x_1}, & x_1 \leq x \leq x_2 \\ 1, & x_2 \leq x \leq x_3 \\ \frac{x_4-x}{x_4-x_3}, & x_3 \leq x \leq x_4 \\ 0, & x \geq x_4 \end{cases} \quad (2)$$

лингвистических переменных. Методов дефаззификации много, в математической модели сценариев реализации угрозы информационной безопасности на данном этапе реализован метод средневзвешенного значения.

Значение выходной величины вычисляется как средневзвешенное значение произведения функций принадлежности на горизонтальные координаты пиков этих функций. Применим только для симметричных функций принадлежности.

$$X' = \frac{\sum \mu(X)X}{\sum \mu(X)}. \quad (3)$$

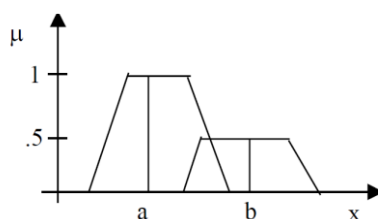

сбор информации о пользователях, которые допущены и работают с информацией.

В матрице – АТТ больше тактик и техник. Она разделена несколько сводных матриц, ориентированных на разные предметные области, см. [2].

Может существовать несколько путей от техники C_i к технике C_j . Для некоторого

$C_i \rightarrow C_{k1} \rightarrow \dots \rightarrow C_{kn} \rightarrow C_j$, - путь считается косвенным эффектом.

Используя T – норму [3] для всех $\{WA_{ikj}\}$, составляющих кортежа $\{KW_{ij}\}$ косвенный эффект определяется как минимум:

$$T(C_i \rightarrow C_{k1} \rightarrow \dots \rightarrow C_{kn} \rightarrow C_j) = \min\{WA_{ik1}, WA_{k1k2}, \dots, WA_{knj}\}, \quad (5)$$

При существовании нескольких различных косвенных путей общий эффект рассчитывается с использованием S-нормы [3]

$$S(C_i \rightarrow C_j) = \max\{T_1, T_2, \dots, T_k\}, \quad (6)$$

где T_n – косвенный эффект между C_i и C_j , K – количество косвенных эффектов.

Автором разработан алгоритм математической модели. Математическая модель реализована на языке программирования Python с использованием фундаментального пакета для научных вычислений numpy, набора

инструментов нечеткой логики skffuzzy и драйверов работы с СУБД SQL Server 2008.

Заключение. На фрагменте нечеткой когнитивной карты графа техника – процедура рисунок 2 приведен сценарий, который нарушитель может реализовать для воздействия на целостность, доступность и конфиденциальность информационного ресурса. В данном графе определяется цепочка с максимальным значением риска информационной безопасности, приведена на рисунке 3.



Рис. 2. Фрагмент нечеткой когнитивной карты графа сценария нарушителя



Рис. 3. Цепочка с максимальным значением риска

Выводы. Сценарий позволяет установить причинно-следственную связь, что атака может быть порождена концептом – ошибка при эксплуатации и воздействует на концепт-представление и получает доступ к концепту-таблица расходов и нарушает его целостность. Таким образом, причинной для нанесения организации ущерба может быть недостаточная профессиональная подготовка специалиста. Необходимо устранить ошибку и повысить

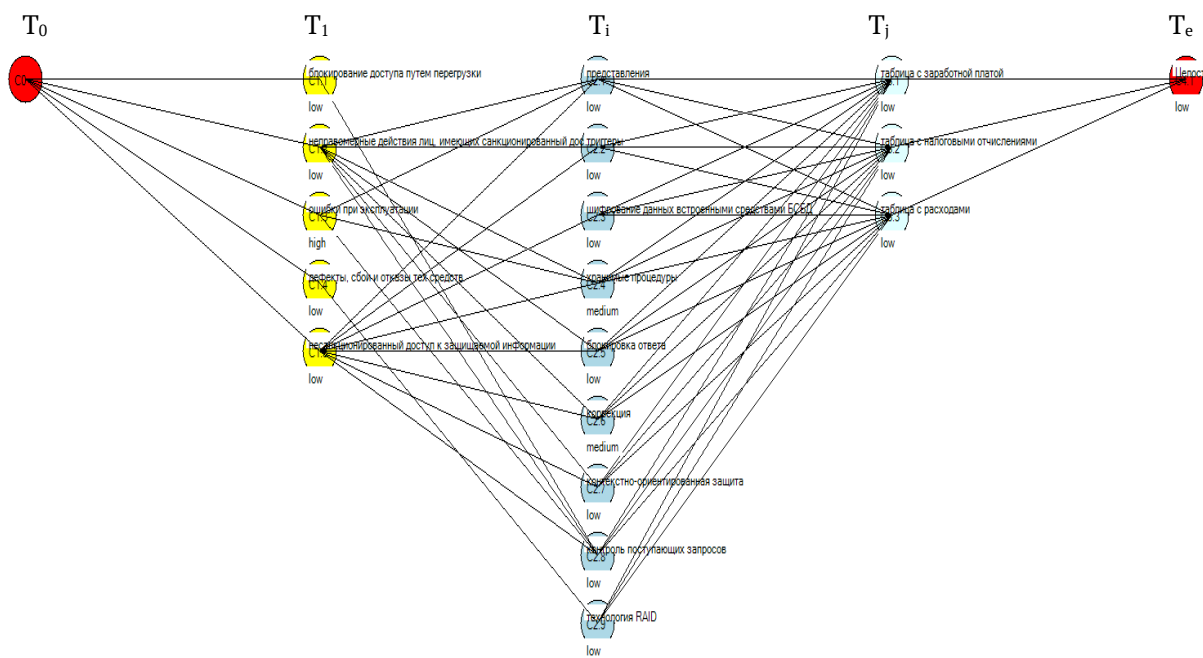
профессиональные компетенции специалиста по защите информации.

Литература

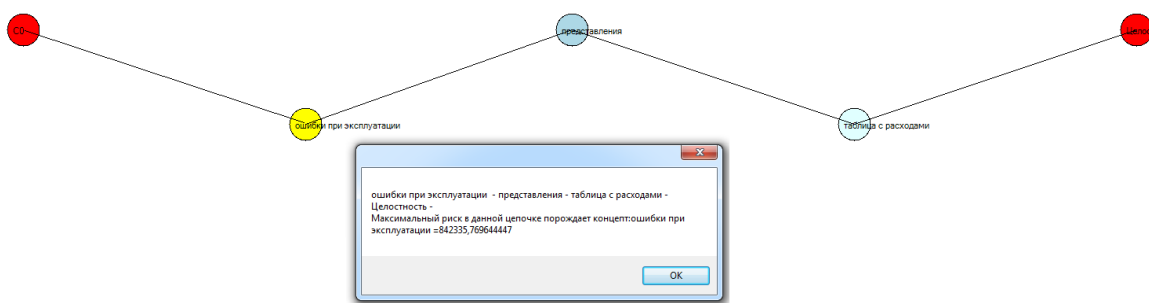
1. «Методический документ "Методика оценки угроз безопасности информации" (утв. Федеральной службой по техническому и экспортному контролю 5 февраля 2021 г.)» 25 марта 2021г. <https://fstec.ru/tekhnicheskaya-zashchita-informatsii/dokumenty/114-spetsialnye-normativnye-dokumenty/2170->

metodicheskij-dokument-utverzhdn-fstek-rossii-5-fevralya-2021-g (дата обращения 12.12.2021).

2. Summary of Tradecraft Trends for 2019-20: Tactics, Techniques and Procedures Used to Target Australian Networks (дата обращения 22.12.2021).

3. (Kosko, B. Fuzzy Cognitive Maps / B. Kosko // int. J. of Man – Machine Studies. 1986. Vol. 1. P. 65-75) (дата обращения 22.12.2021).

4. Заде Л.А. Понятие лингвистической переменной и его применение к принятию приближенных решений. М.: Мир, 1976. (дата обращения 12.12.2021).

5. ГОСТ Р ИСО/МЭК 31010–2011/Методы оценки риска. (дата обращения 12.12.2021).

6. ГОСТ Р 51897-2011/Руководство ИСО 73:2009. Национальный стандарт Российской Федерации. Менеджмент риска. Термины и определения. (дата обращения 24.12.2021).

7. Методология когнитивного анализа в вопросах автоматизации управления материальными потоками / Крошилин А.В., Крошилина С.В., Пылькин А.Н., / Научн. журн. Информатика и системы управления. №2 (32). 2012. С 138-149. (дата обращения 12.12.2021).

TSYBULIN Anatoly Mikhailovich

Candidate of Technical Sciences, Senior Researcher,
Volgograd Institute of Management – Branch of RANEPА, Russia, Volgograd

MATHEMATICAL MODEL OF SCENARIOS FOR THE IMPLEMENTATION OF AN INFORMATION SECURITY THREAT

Abstract. *The necessity of modeling threats to information security is established by the main regulatory documents of the Federal Service for Technical and Export Control of the Russian Federation. The violator develops a sequence of logically related actions (scenarios) leading him to unauthorized access to information resources. The article offers a mathematical model of scenarios of the violator's actions to implement threats. Mathematical research allows us to identify the most dangerous scenarios of threats to information security and take timely measures to improve the effectiveness of information protection.*

Keywords: *fuzzy cognitive maps, confidentiality, integrity, availability, information security threat scenario, intruder, mathematical model, Information security risk, unauthorized access to information resources, information security specialist.*

СЕЛЬСКОЕ ХОЗЯЙСТВО

КОВАЛЬ Ростислав Михайлович

студент,

Тульский государственный педагогический университет им. Л. Н. Толстого,
Россия, г. Тула

МОДЕРНИЗАЦИЯ КУЛЬТИВАТОРА КПС-4

Аннотация. В статье рассмотрен процесс модернизации культиватора КПС-4.

Ключевые слова: сельскохозяйственная техника, культиватор КПС-4, конструкция, почва.

Обоснование предлагаемой конструкции
Большое значение для получения высокого урожая имеет предпосевная подготовка почвы. Обработку почвы после основной вспашки плугом или рабочими органами, имеющими определенную форму, называют культивацией.

Предпосевная обработка почвы должна обеспечить комковатый слой сверху для проницаемости воздуха и легкого прорастания ростка растения и уплотненное ложе с неразрушенной капиллярной системой, способствующей притоку влаги к семенам. Кроме того, во все виды предпосевной обработки почвы и ухода за растениями включают работу по борьбе с сорняками.

Сплошную культивацию применяют для рыхления почвы без ее оборачивания перед посевом. Рыхление почвы способствует накоплению и сохранению влаги и питательных веществ в форме, доступной для усвоения их растениями. Поверхностное рыхление почвы

могут проводить на максимальную глубину до 12 см, уничтожая сорную растительность, а также заделывая гербициды и минеральные удобрения. Предпосевную культивацию проводят обычно на глубину заделки семян. Отклонение от заданной глубины обработки почвы допускается не более +1 см.

Культиватор КПС-4 предназначен для сплошной обработки паров, предпосевного рыхления и подрезания сорняков с одновременным боронованием на скорости до 12 км/ч. Ширина захвата культиватора 4 м, глубина обработки 5-12 см. Несколько культиваторов агрегируют при помощи сцепок в широкозахватные агрегаты с тракторами тягового класса 3-5.

Описание конструкции

Для повышения эффективности и высокой производительности использования сельскохозяйственной техники предложено переоборудовать два культиватора КПС – 4, которые агрегируются с трактором Т-150К.

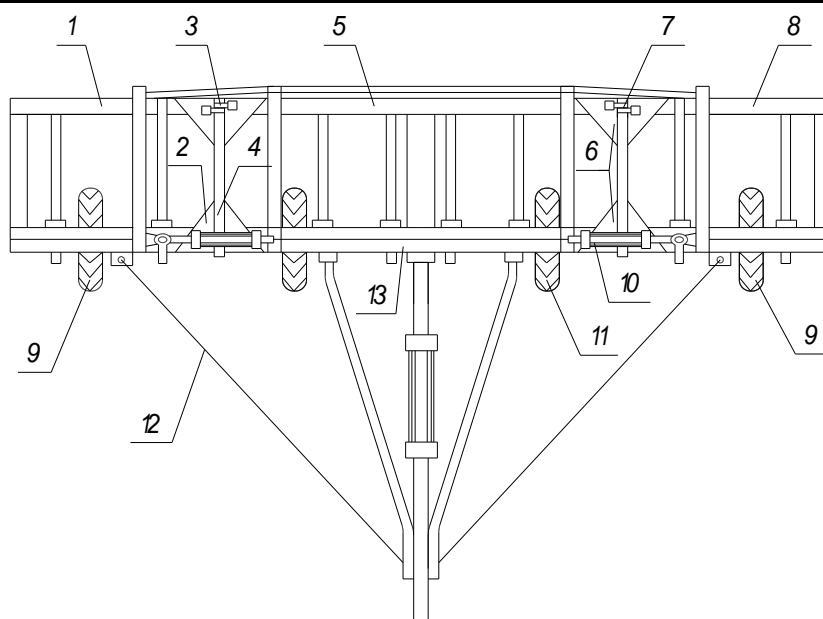

1 – правая половина второго культиватора; 2, 6 – косынки; 3, 7 – кронштейны; 4 – ось; 5 – первый культиватор КПС – 4; 8 – левая половина второго культиватора; 9, 11 – пневматические колеса культиватора; 10 – гидроцилиндр; 12 – цепь; 13 – брус

Рис. 1. Схема сцепки двух культиваторов КПС-4

К одному из культиваторов 5 с пневматическими колесами 11 присоединяют на шарнирах две половины 1 и 8 (левую и правую) второго культиватора. Раму последнего посередине разрезают. Места разреза зачищают и к каждой половине рамы приваривают по две косынки 6. На косынки устанавливают и приваривают стальные кронштейны 3 и 7. В последние вставляют и стопорят по концам оси 4. Они являются осями качения половин второго культиватора.

Для повышения прочности конструкции к раме основного культиватора приваривают брус 13. К нему шарнирно прикрепляют силовые гидроцилиндры 10 от списанной сельскохозяйственной техники. Штоки гидроцилиндров соединяют с проушинами, приваренными к половинам вспомогательного культиватора с колесами 9. Гидроцилиндры присоединяют шлангами к гидросистеме трактора Т-150К.



Рис. 2. Трактор Т-150К

При разворотах трактора механизатор с помощью гидроцилиндров складывает обе

половины вспомогательного культиватора. Для уменьшения нагрузок от вибраций к этим

половинам прикрепляют цепи 12. Транспортируют культиватор при приподнятых и сложенных под углом 30° к горизонтали частях второго культиватора, застопоренными фиксаторами.

Переоборудованная сцепка имеет хорошую маневренность, обеспечивает повышение производительности труда.

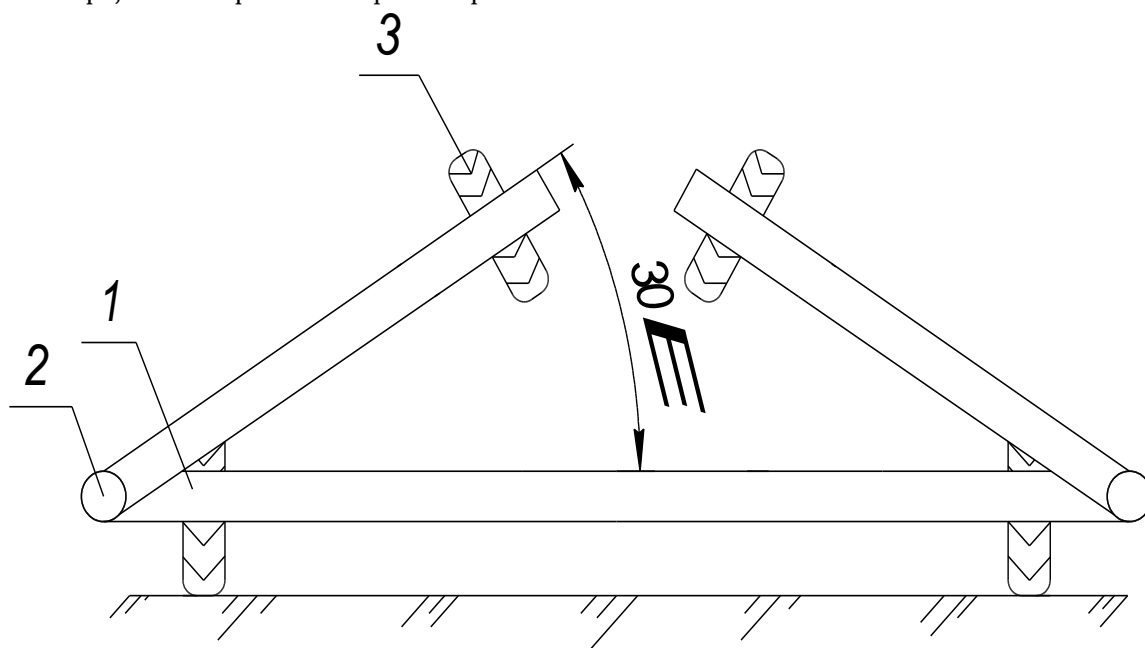

1 – фиксатор; 2 – ось; 3 – колесо пневматическое

Рис. 3. Схема сцепки в сложенном виде

Такая схема сцепки применяется при разворотах трактора и при транспортировке. Транспортируют культиватор при поднятых и сложенных под углом 30° к горизонтали частях второго культиватора, застопоренными фиксаторами 1.

Расчет деталей на прочность

Расчет сварного соединения

Комбинирование соединения стыковыми и тавровыми швами рассчитывают на основе принципа распределения нагрузки пропорционально несущей способности отдельных швов.

Комбинированное сварное соединение



Рис. 4. Комбинированное сварное соединение

Расчет кронштейна и сварного соединения

Рассчитываем соединение на растяжение и на срез (Расчет ведем по учебнику М. Н. Иванова «Детали машин» 2015 год).

Нагрузка

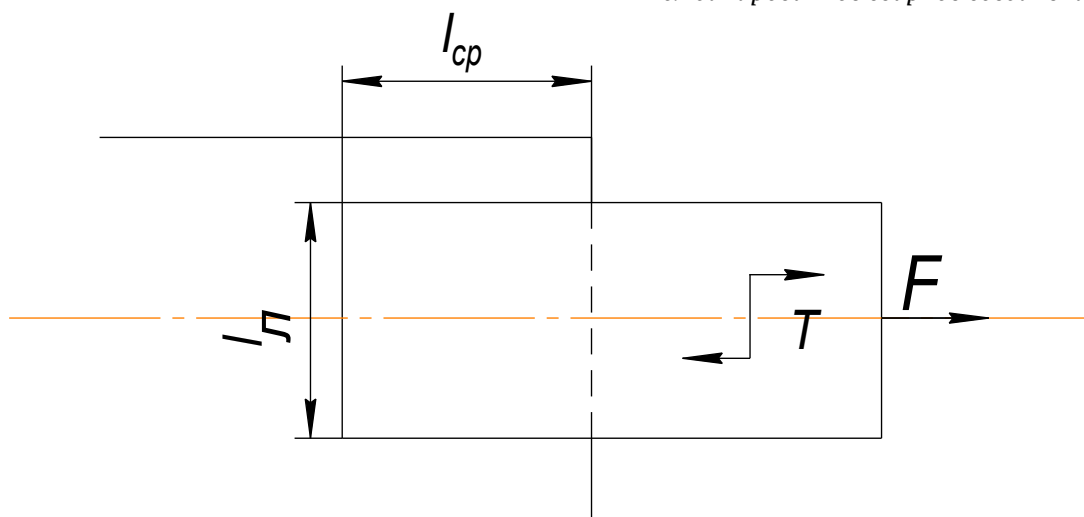
$$F = 2 \cdot 10^4 \text{ Н}, \quad T = 8 \cdot 10^5 \text{ Н} \cdot \text{мм}, \quad (1)$$

толщина листа $\delta = 10 \text{ мм}$, материал листа Сталь 45 ($\delta_T = 220 \text{ МПа}$), сварка ручная ГОСТ 5264-80 электродом Э42, ширина листа $v = 90 \text{ мм}$.

Допустимое усилие на растяжение:

$$[\delta]_p = \frac{\delta_T}{S} = \frac{220}{1,4} = 157 \text{ МПа} \quad (2)$$

где δ_T – допустимое напряжение;

S – запас прочности для металлических конструкций

$$\delta = \frac{6T}{\delta \cdot B^2} + \frac{F}{\delta \cdot B} = \frac{6 \cdot 8 \cdot 10^5}{10 \cdot 90^2} + \frac{2 \cdot 10^4}{10 \cdot 90} = 81,5 \text{ МПа} \leq [\delta]_p = 157 \text{ МПа}$$

По конструкции размер швов

$$\ell_n = \ell_{cp} = B$$

Допустимое усилие на срез:

$$[\tau'] = 0,6[\delta]_p = 94 \text{ МПа}$$

$$\tau_p = \frac{F}{0,7 \cdot \delta(2 \cdot \ell_{cp} + \ell_n)} = \frac{2 \cdot 10^4}{0,7 \cdot 10 \cdot (2 \cdot 90 + 90)} = 10,6 \text{ МПа}$$

$$\tau_T = \frac{T}{0,7 \cdot \delta \cdot \ell_{cp} \cdot \ell_n + 0,7 \cdot \delta \cdot \ell_n^2 / 6} = \frac{8 \cdot 10^5}{0,7 \cdot 10 \cdot 90 \cdot 90 + 0,7 \cdot 10 \cdot 90^2 / 6} = 12,1 \text{ МПа}$$

Суммарная нагрузка:

$$\tau = \tau_p + \tau_T = 10,6 + 12,1 = 22,7 = [\tau'] = 94 \text{ МПа}$$

Литература

1. Машины для поверхностной обработки почвы / Режим доступа: <https://cyberlesson.ru/mashiny-dlja-pooverhnostnoj-obrabotki-pochvy/>

KOVAL Rostislav Mikhailovich

student, Tolstoy Tula State Pedagogical University,
Russia, Tula

MODERNIZATION OF THE KPS-4 CULTIVATOR

Abstract. The article describes the process of modernization of the cultivator KPS-4.

Keywords: agricultural machinery, cultivator KPS-4, construction, soil.

КОВАЛЬ Ростислав Михайлович

студент, Тульский государственный педагогический университет им. Л. Н. Толстого,
Россия, г. Тула

**ПОВЫШЕНИЕ ЭФФЕКТИВНОСТИ ТЕХНИЧЕСКОГО ОБСЛУЖИВАНИЯ
КУЛЬТИВАТОРА КПС-4**

Аннотация. Статья посвящена поиску методов повышения эффективности технического обслуживания культиватора КПС-4.

Ключевые слова: сельскохозяйственная техника, культиватор КПС-4, конструкция, техническое обслуживание.

Общие сведения про культиватор КПС-4

Гидрофицированный культиватор КПС-4 производится в прицепном и навесном вариантах. Ширина захвата составляет 4 м. Культиватор оборудован стрельчатыми и рыхлительными лапами. Кроме этого, есть возможность оснащения пружинной бороной или четырьмя средними зубовыми боронами, которые соединяются с культиватором посредством специального приспособления. Один культиватор может соединяться с тракторами МТЗ-80/82, Т-54С, МТЗ-50, МТЗ-52. Также культиваторы агрегатируются с тракторами Т-150, Т-150К при использовании сцепок СП-11 и СП-16. Диски эксцентрично установлены на оси и повернуты один относительно другого на 180°. Диски попеременно погружаются в почву, формируя лунки 13 до 15 мм в глубину. Глубина обработки культиватором составляет 4-10 см, ширина захвата – 10 м., рабочая скорость культиватора 8-12 км/ч. Луцильник соединяют с тракторами моделей ДТ-75, ДТ-75М и Т-74. Масса луцильника – 2450 кг. Его производительность – 11 га/ч при угле атаки 35 и скорости 11 км/ч.

В зависимости от метода механической обработки почвы выделяют три группы почвообрабатывающих машин и орудий.

- В первую группу входят тракторные плуги и другие машины и орудия общего назначения для основной обработки почвы.
- Во вторую включены плуги и другие машины и орудия специального назначения машины.
- В третью включены орудия для поверхностной обработки почвы. Далее мы рассмотрим каждую из этих групп более подробно.

Тракторные лемешные плуги общего назначения вспахивают с оборотом пласта, однако в

этом случае пахота может быть свально-развальной или гладкой т.е. без свальных гребней и развальных борозд. Плуги для свально-развальной пахоты обладают правооборачивающими корпусами. Плуги для гладкой пахоты имеют право- и левооборачивающие корпуса, которые работают поочередно при прямом и обратном ходах плуга.

Говоря о плугах для гладкой пахоты, принято выделять клавишные, оборотные и челночные виды.

- Клавишный плуг имеет право- и левооборачивающие корпуса, подвешенные к рамам двух секций, которые попеременно начинают пахоту.
- Оборотный плуг имеет право- и левооборачивающие корпуса, закрепленные на раме. Данная рама поворачивается вокруг продольной оси после каждого прохода плуга.
- Челночный плуг состоит из двух самостоятельных плугов (право- и левооборачивающего), Право-оборачивающий устанавливается спереди трактора, а лево-оборачивающий соответственно сзади.

Плуги данной группы позволяют обрабатывать почву однородно. Отсутствие борозд и гребней совершенствует условия работы сеялок и других машин на повышенных скоростях. Повышенная производительность плугов для гладкой пахоты по сравнению с обычными объясняется уменьшению холостых переездов. Однако по конструкции плуги для гладкой пахоты очевидно сложнее обычных.

Плуги-луцильники, культиваторы-плоскорезы для обработки почвы, подверженной ветровой эрозии, плуги для безотвальной пахоты по методу Т. С. Мальцева являются орудиями основной обработки почвы.

Машины и орудия специального назначения включают в себя плуги кустарниково-болотные, садовые, для горных склонов, плантажные, для каменистых почв, лесные, дисковые, ярусные; рыхлители для пред-плантажной и предпосадочной обработки почвы, ямокопатели, виноградниковые машины, фрезы для обработки почвы на осушенных болотах и др.

Для того что бы обработка почвы была качественная, необходимо проводить

правильное и качественное техническое обслуживание агрегата.

Техническое обслуживания и подготовка агрегата к работе

Для повышения эффективности технического обслуживания культиватора КПС-4 необходимо использовать качественный и исправный инструмент, высококачественные смазочные материалы. Это позволит продлить срок службы культиватора КПС-4 на долгое время.



Рис. 1. Высококачественные смазочные материалы

Существует 3 вида технического обслуживания агрегата: периодическое через 16 дней, сезонное и смешанное.

В ежесменное обслуживание входит:

- проверка наличия всех болтов, шпилек, гаек;
- уровень затяжки болтовых соединений;
- смазка всех подшипников;
- очистка от грязи и растительности.

Механизатор, который обслуживает агрегат, проводит его обслуживание каждый месяц. Трудоёмкость ежемесячного обслуживания составляет 0,35 чел.

Периодическое обслуживание предполагает шаги, выполняемые во время ежемесячного обслуживания и в дополнение к этому проверку состояния лап и их толщины. Трудоёмкость периодического обслуживания равна 0,2 чел. ч.

Когда уже работы окончены и агрегат оставлен на длительное хранение, проводится сезонное техническое обслуживание. Его проводят службы машинного двора. Трудоёмкость составляет 0,9 чел. час. После сезонное обслуживание проводится двумя рабочими специалистами. Оно включает в себя следующее.

- Очистка от остатков растений, грязи. Помывка. Установка агрегата на подставку, рабочие органы на тралах.
 - Замена изношенных рабочих органов. На помытые исправные рабочие органы наносят антикоррозийное покрытие.
 - Резьбовые соединения очищают от грязи и смазывают смазкой ЧС по ГОСТ 4366-76.
 - Пневматические колёса снимают и в чистом виде отправляют на склад на хранение.
 - В случае если на гидроцилиндре наблюдаются подтирания, происходит замена сальников и пыльников. После этого силовые цилиндры и арматура гидросистемы сдаются на хранение в склад.
 - Окраска агрегата так же нуждается в наружном осмотре. При необходимости наносят эмаль на поврежденные места, на неокрашенные части агрегата наносят слой консервирующей смазки или подкрашивают неокрашенные части культиватора.
 - Очищенные ступицы колес заполняют новой смазкой согласно ГОСТ 4361-76.
- Хранить можно на открытой площадке. Правила хранения по ГОСТ 7751-85.



Рис. 2. ТО Культиватор КПС-4 (покраска)

Литература

1. Кпс 4 технические характеристики / Режим доступа – <https://magictemple.ru/kps-4-tehnicheskie-harakteristiki/>

KOVAL Rostislav Mikhailovich
student, Tolstoy Tula State Pedagogical University,
Russia, Tula

IMPROVING THE EFFICIENCY OF MAINTENANCE OF THE CULTIVATOR KPS-4

Abstract. *The article is devoted to the search for methods to improve the efficiency of maintenance of the cultivator KPS-4.*

Keywords: *agricultural machinery, cultivator KPS-4, construction, maintenance.*

ФЕДОРИНЕНКО Наталья Олеговна

студентка 4 курса, Новочеркасский инженерно-мелиоративный институт имени А. К. Картунова, филиал ФГБОУ ВО Донской ГАУ, Россия, г. Новочеркасск

ФЕНЬКО Анна Анатольевна

студентка 4 курса, Новочеркасский инженерно-мелиоративный институт имени А. К. Картунова, филиал ФГБОУ ВО Донской ГАУ, Россия, г. Новочеркасск

АНТОННИКОВА Людмила Анатольевна

доцент кафедры лесных культур и лесопаркового хозяйства, канд. с.-х. наук, доцент, Новочеркасский инженерно-мелиоративный институт имени А. К. Картунова, филиал ФГБОУ ВО Донской ГАУ, Россия, г. Новочеркасск

ПРЕДПРОЕКТНЫЙ АНАЛИЗ ТЕРРИТОРИИ МБОУ НОВО-ПАВЛОВСКОЙ ООШ с. НОВОПАВЛОВКА КАШАРСКОГО РАЙОНА РОСТОВСКОЙ ОБЛАСТИ

***Аннотация.** Статья посвящена оценке состоянию зеленых насаждений, дорожно-тропиночной сети и коммуникаций, говорится о влиянии инсоляционного режима на функциональное зонирование территории и размещении декоративных растений в соответствии с нормами и правилами.*

***Ключевые слова:** инвентаризация, озеленение, функциональное зонирование, инсоляционный режим, инженерные коммуникации, благоустройство, ландшафтный анализ.*

Пришкольная территория является неотъемлемой частью общего образа школы. Качественно выполненное озеленение и благоустройство способствует психологической и эмоциональной разгрузке школьников после учебного времени.

Нами был проведен предпроектный анализ на территории МБОУ Ново-Павловской ООШ с. Новопавловка Кашарского района Ростовской области.

Климат Кашарского района Ростовской области умеренно-континентальный. Он формируется под влиянием Азовского и Черного морей, а также сухих ветров восточного и влажных ветров западного направлений. Самым холодным месяцем является январь, самым жарким – июль. Зима умеренная. Лето жаркое. Абсолютный минимум температуры наблюдается в декабре и составляет – 20 °С. Среднемесячная

температура в июле + 26,5 °С, а максимум +40,1 °С. Наибольшее количество осадков выпадает в декабре – 86 мм, а также в летнее время в июне – 61 мм. Наименьшее их количество в октябре – 28 мм. Наибольшая влажность воздуха в декабре – 88%. Среднегодовое количество осадков составляет 633 мм [1].

Объект проектирования расположен северной части с.Новопавловка. С северной и южной стороны территория граничит с жилыми застройками, а с западной и восточной стороны школы с проезжей частью (рис.1). Кадастровый номер: 61:16:0010302:114. Категория земель: Земли населенных пунктов [2].

На территории школы располагается 1 капитальное строение, в котором находятся: библиотека, столовая, классы для аудиторных занятий, туалет.



Рис. 1. Генеральный план

В процессе инвентаризации зелёных насаждений на территории школы нами были определены: вид, таксационные показатели и категория санитарного состояния 48 деревьев. Насаждения на территории школы представлены следующими видами: 25 яблонь лесных (*Malus domestica*), 8 клёнов остролистных (*Acer platanoides*), 10 берёз повислых (*Betula*

pendula), 4 ели голубых (*Picea pungens*). Примерный возраст насаждений от 25 до 40 лет.

Нами был проведен анализ инсоляционного режима территории объекта проектирования с целью выявления зон с избыточным по времени присутствием тени от различных сооружений, жилой застройки, который влияет на выбор ассортимента древесной и травянистой растительности (рис.2).



Рис. 2. Инсоляционный режим территории школы

Таблица

Площади теней на озеленяемой территории

Тип наложения теней	Площадь, м ²	Соотношение площадей, %
Одинарное наложение	760	10
Двойное наложение	152	2
Тройное наложение	228	3
Территория без наложения	6156	81
Территория общая	7600	100

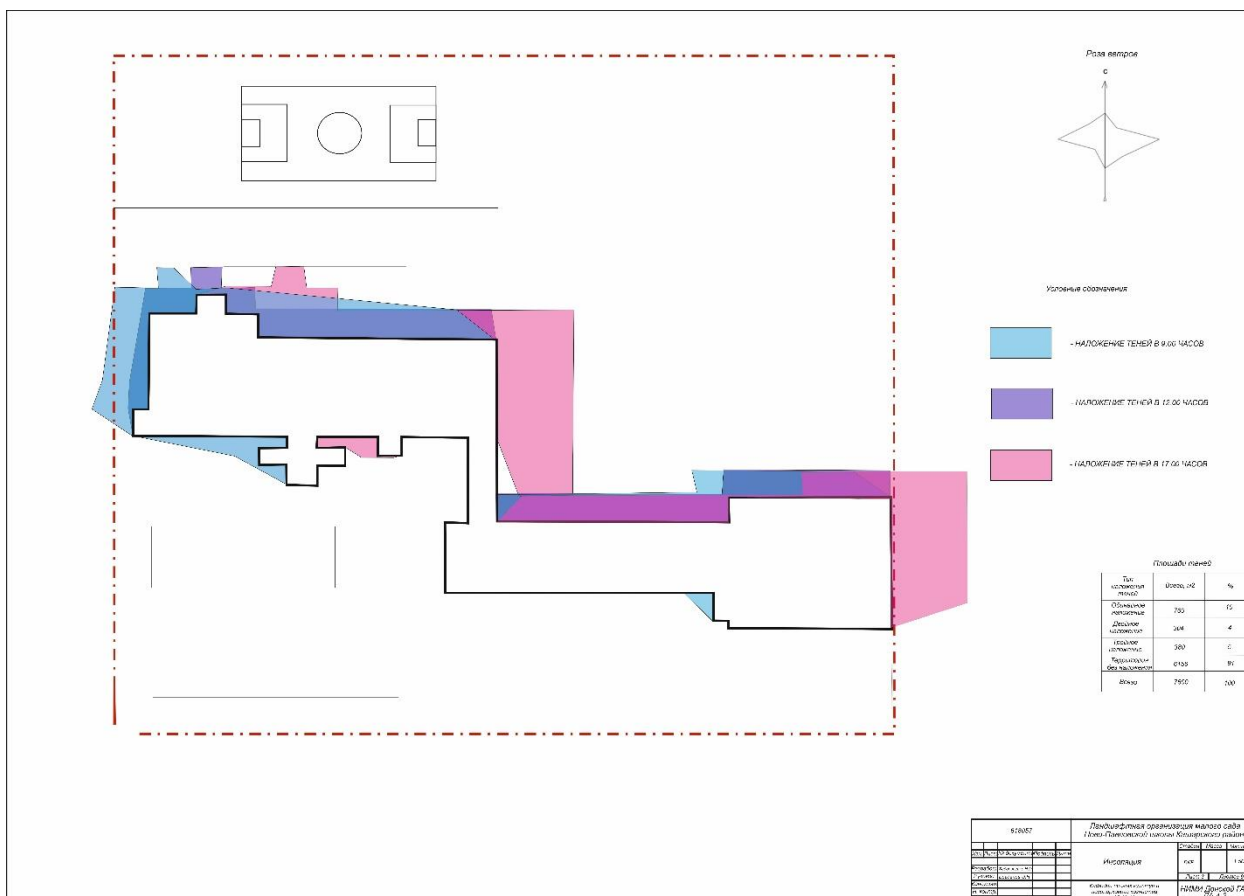
Данные таблицы говорят, что большую площадь объекта проектирования занимает территория без наложения 6156 м² (81%) [3, с. 13]. Проведенный анализ позволил правильно подобрать ассортимент древесных декоративных растений и разместить площадки различного целевого назначения.

На территории объекта проектирования имеются следующие виды подземных инженерных сооружений и коммуникаций (водопровод; канализация; газопровод, водопровод,

ливневая система водоотвода) и надземные – линии электропередач.

Нами были определены защитные зоны инженерных коммуникаций, что позволило нам запроектировать посадку зеленых насаждений в соответствии со строительными нормами и правилами (по СП 42.13330.2011) [3, с. 17].

Функциональное зонирование – неотъемлемая часть проектирования. Нами выделены следующие зоны: входная, учебная, спортивная, рекреационная и хозяйственная (рис.3).



Рис. 3. Функциональное зонирование

1. Парадная зона – территория перед крыльцом школы, где проводятся торжественные линейки;

2. Учебно-опытная зона – в неё входят территории учебного сада, учебно-опытного участка и метеорологическая площадка;

3. Зона отдыха;

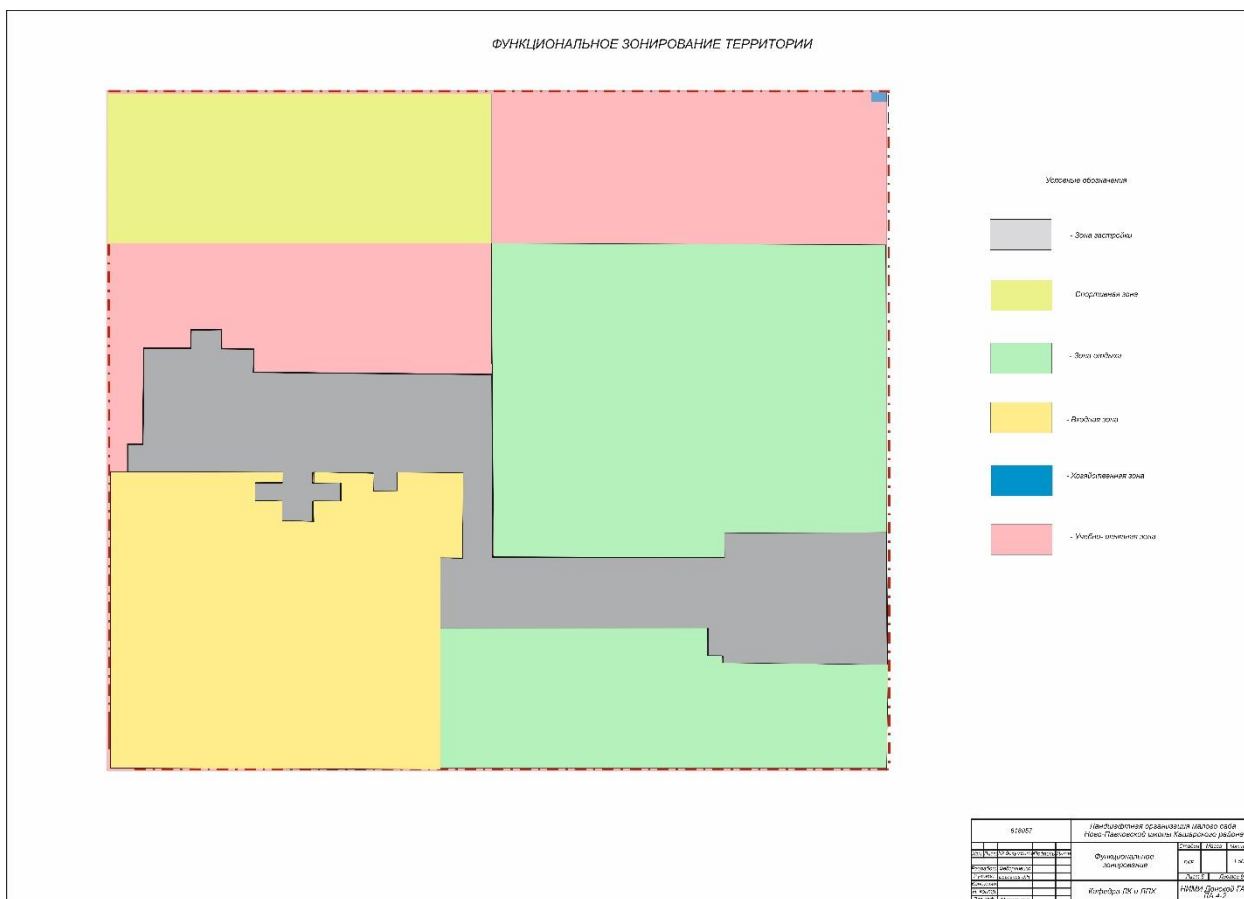
4. Спортивная зона сюда входят: футбольное поле, беговая дорожка, гимнастическая площадка, сектор для метания ядра и диска, сектор для прыжков в высоту и длину;

5. Хозяйственная зона – площадки под контейнеры ТБО;

6. Зона застройки – здание школы [4, с. 1].

Благоустройство территории школы находится в удовлетворительном состоянии.

Дорожно-тропиночная сеть представлена дорожками асфальтным покрытием общей площадью 3830 м². Покрытие дорожек находится в неудовлетворительном состоянии.

Малые архитектурные формы представлены как утилитарного, так и декоративного характера. На территории школы за основным учебным зданием расположен стадион, на котором

имеется спортивный инвентарь, нуждающийся в замене.

Проанализировав результаты предпроектного анализа, разработаем концепцию проекта, направленную на создание приближенной к естественной природе зоны для отдыха, занятий спортом и воспитания школьников.

Литература

1. <https://natural-museum.ru/> Дата доступа 30.06.2022
2. <https://publichnaya-kadastravaya-karta.com> Дата доступа 30.06.2022
3. <http://old-kashadm.donland.ru/> Дата доступа 30.06.22
4. Ландшафтное проектирование [Текст] : метод. указания к практ. занятиям и курсовому проектированию для студ. напр. «Ландшафтная архитектура» / Сост. : С.С. Таран; Новочерк. инж.- мелиор. ин-т ДГАУ, каф. лесных культур и лесопаркового хозяйства. – Новочеркасск, 2014. – 61 с.
5. Функциональное зонирование территории [Электронный ресурс] – URL – <https://admnvrsk.ru/> / Дата доступа 15.04.22

FEDORINENKO Natalia Olegovna

student of the 4th year, Novocherkassk Engineering and Land Reclamation Institute named after A. K. Kortunov, branch of the Donskoy GAU, Russia, Novocherkassk

FENKO Anna Anatolyevna

student of the 4th year, Novocherkassk Engineering and Land Reclamation Institute named after A. K. Kortunov, branch of the Donskoy GAU, Russia, Novocherkassk

ANTONIKOVA Lyudmila Anatolyevna

Associate Professor of the Department of Forest Cultures and Forest Park Management, Candidate of Agricultural Sciences, Associate Professor, Novocherkassk Engineering and Land Reclamation Institute named after A. K. Kortunov, branch of the Donskoy GAU, Russia, Novocherkassk

**PRE-PROJECT ANALYSIS OF THE TERRITORY
OF THE MBOU NOVO-PAVLOVSKAYA OOSH OF NOVOPAVLOVKA VILLAGE
OF KASHARSKY DISTRICT OF THE ROSTAVA REGION**

Abstract. *The article talks about the state of green space and the road-path network and communications, about the influence of the insolation regime on the functional zoning of the territory and the placement of ornamental plants in accordance with norms and rules.*

Keywords: *inventory, landscaping, functional zoning, insolation mode, engineering communications, landscaping, landscape analysis.*

ФЕНЬКО Анна Анатольевна

студентка 4 курса,
Новочеркасский инженерно-мелиоративный институт
имени А. К. Кортунова, филиал ФГБОУ ВО Донской ГАУ,
Россия, г. Новочеркасск

ФЕДОРИНЕНКО Наталья Олеговна

студентка 4 курса,
Новочеркасский инженерно-мелиоративный институт
имени А. К. Кортунова, филиал ФГБОУ ВО Донской ГАУ,
Россия, г. Новочеркасск

АНТОННИКОВА Людмила Анатольевна

доцент кафедры лесных культур и лесопаркового хозяйства, канд. с.-х. наук, доцент,
Новочеркасский инженерно-мелиоративный институт имени А. К. Кортунова,
филиал ФГБОУ ВО Донской ГАУ, Россия, г. Новочеркасск

**ПРЕДПРОЕКТНЫЙ АНАЛИЗ ТЕРРИТОРИИ КРЫМСКОГО ТЕХНИЧЕСКОГО
КОЛЛЕДЖА В г. КРЫМСКЕ КРАСНОДАРСКОГО КРАЯ**

***Аннотация.** В статье говорится о состоянии зеленых насаждений, дорожно-тропиночной сети и коммуникаций, о влиянии инсоляционного режима на функциональное зонирование территории и размещении декоративных растений в соответствии с нормами и правилами.*

***Ключевые слова:** инвентаризация, функциональное зонирование, инсоляционный режим, инженерные коммуникации, благоустройство.*

Территория колледжа является неотъемлемой частью образовательной среды, необходимой для социализации, а также психологической и эмоциональной разгрузки студента после учебного времени.

Нами был проведен предпроектный анализ на территории Крымского технического колледжа в городе Крымске, Крымского района, Краснодарского края.

Климат в Крымске умеренно-континентальный, влажный. Средняя температура воздуха в январе 2,2 °С, в августе, самом теплом месяце

+24,6 °С. Среднегодовое количество осадков 690 мм. Самым влажный месяц март – 83 мм, самый сухой июль – 55 мм.

Объект проектирования расположен в юго-восточной части г. Крымска. С северной и восточной стороны территория колледжа граничит с жилой застройкой, а с западной и южной стороны с проезжей частью (рис.1).

На территории колледжа располагаются 4 капитальных строения. Из них: четырехэтажное и двухэтажное учебные здания, гараж и трансформаторная будка.



Условные обозначения

- Здание;
- Газон;
- Водоем;
- Асфальтобетонное покрытие;
- Пешеходное покрытие из тротуара;
- Пешеходное покрытие из натуральной каменки;
- Граница объекта проектирования;

ЭКСПЛИКАЦИЯ			
№ п/п	Обозначение	Назначение	Количество
1		Скамейка «Фортуна» с кашпо и урной	4
2		Скульптура «Нова со спичкой» с кашпо	3
3		Скамейка «Нова со спичкой» без кашпо с кашпо	4
4		Скульптура «Новая Европа» с кашпо	1
5		Кашпо «Крупа» малые	3
6		Кашпо «Салли»	2
7		Стальная фронтонная стопа Т-08-2 со овальными скамьями	19
8		Скульптура «Мир» 500 мм	54
9		Концертная площадка «Панель»	1
10		Баскетбольная площадка	1
11		Теннисная площадка	1
12		Волейбольная площадка	1
13		Триатлонная площадка	1
14		Лыжероллерная площадка	1
15		Площадка для катания на коньках и раздаточная площадка	1

БАЛАНС ТЕРРИТОРИИ

Назначение	Площадь	
	кв	%
Здание, сооружение	2264,70	20
Дорожки с покрытием	3627,96	36
Сплошное газонное покрытие	1626,7	15
Насадения	1330,36	13
Газон	1537,05	16
Итого	10105,71	100

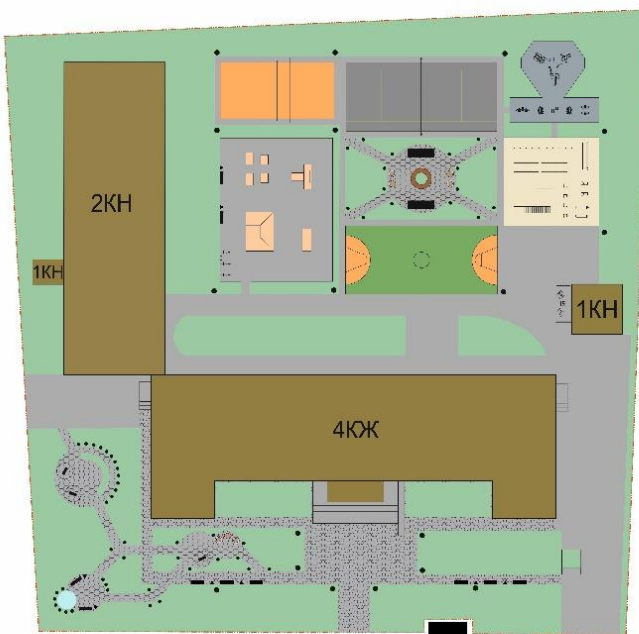

6/10/20		Реконструкция объекта в целях благоустройства территории	
№	Исполнитель	№	Дата
1	Исполнитель	1	2020
2	Исполнитель	2	2021
3	Исполнитель	3	2022
4	Исполнитель	4	2023
5	Исполнитель	5	2024
6	Исполнитель	6	2025
7	Исполнитель	7	2026
8	Исполнитель	8	2027
9	Исполнитель	9	2028
10	Исполнитель	10	2029
11	Исполнитель	11	2030
12	Исполнитель	12	2031
13	Исполнитель	13	2032
14	Исполнитель	14	2033
15	Исполнитель	15	2034
16	Исполнитель	16	2035
17	Исполнитель	17	2036
18	Исполнитель	18	2037
19	Исполнитель	19	2038
20	Исполнитель	20	2039
21	Исполнитель	21	2040

Рис. 1. Генеральный план

По итогам проведенной инвентаризации зеленых насаждений на территории колледжа нами было обследовано и определено 12 видов деревьев и 12 видов кустарников: сосна чёрная (*Pinus nigra*), туя западная (*Thuja occidentalis*), ель обыкновенная (*Picea abies*), ель колючая (*Picea pungens*), можжевельник горизонтальный (*Juniperus horizontalis*), кипарис мексиканский (*Cupressus lusitanica*), ясень обыкновенный (*Fraxinus excelsior*), берёза повислая (*Betula pendula*), липа обыкновенный (*Tilia cordata*), каштан конский (*Aesculus hippocastanum*), катальпа бигнониевидная (*Catalpa bignonioides*), слива Писсарди (*Prunus cerasifera 'Pissardii'*), клён дланевидный (*Acer palmatum*), сирень обыкновенная (*Syringa vulgaris*), жимолость блестящая (*Lonicera nitida*), гибискус сирийский (*Hibiscus syriacus*), самшит колхидский

(*Buxus colchica*), барбарис Тунберга (*Berberis thunbergii*), снежноягодник округлый (*Symphoricarpos orbiculatus Moench*), чубушник венечный (*Philadelphus coronarius*), форзиция европейская (*Forsythia europaea*), бирючина обыкновенная (*Ligustrum vulgare*), спирея Тунберга (*Spiraea thunbergii*).

Анализ возрастной структуры насаждений показал, что преобладают деревья в возрасте от 40 до 50 лет.

Нами был проведен анализ инсоляционного режима территории объекта проектирования с целью выявления зон с избыточным по времени присутствием тени от различных сооружений, который влияет на выбор ассортимента древесно-кустарниковой и травянистой растительности (рис.2).



Рис. 2. Инсоляционный режим территории колледжа

Таблица

Площади теней на озеленяемой территории

Тип наложения теней	Площадь, м ²	Соотношение площадей, %
Одиарное наложение	2181,3	22
Двойное наложение	354,05	3
Тройное наложение	830,4	8
Территория без наложения	6739,96	67
Территория общая	10105,71	100

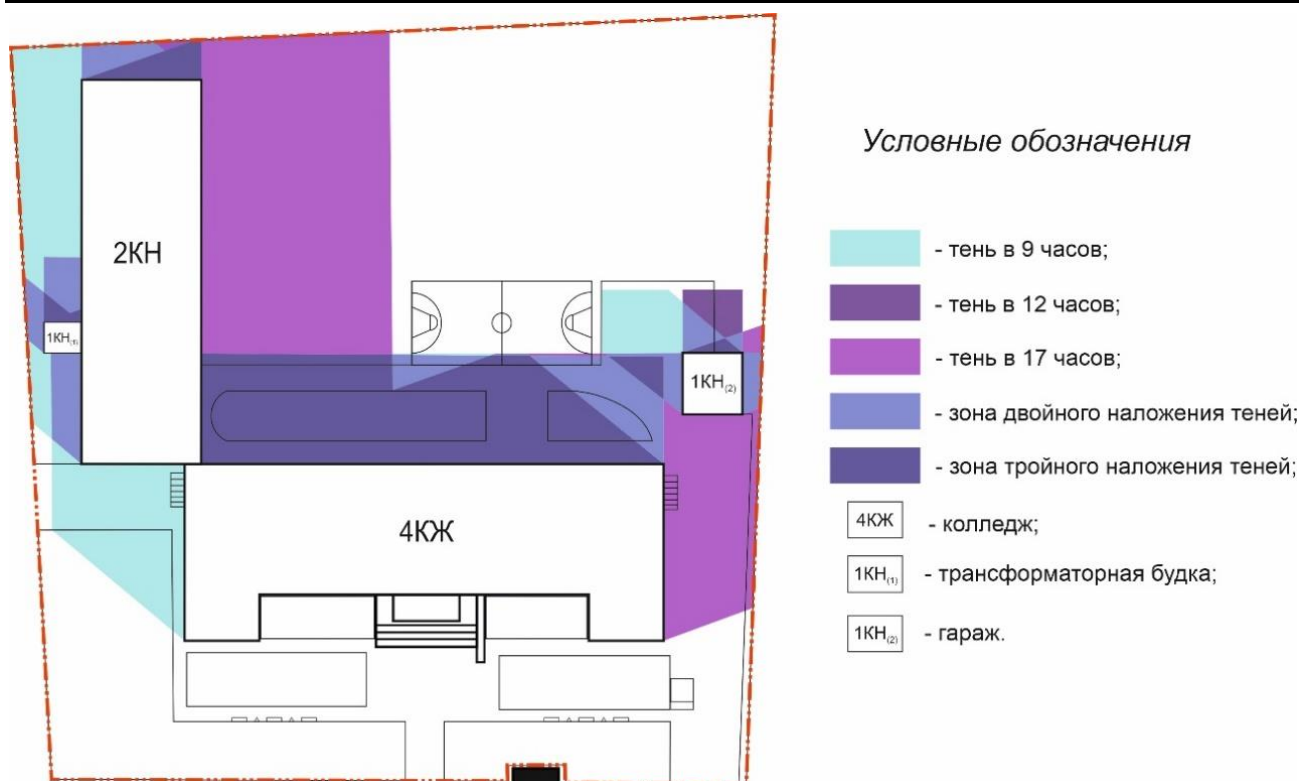
Данные таблицы говорят, что большую площадь объекта проектирования занимает территория без наложения теней 6739,96 м² (67%) [2, с. 13]. Проведенный анализ позволил правильно подобрать ассортимент древесно-кустарниковых декоративных растений и разместить площадки различного целевого назначения.

На территории объекта проектирования имеются следующие виды подземных инженерных сооружений и коммуникаций

(водопровод, канализация, электропровод, кабель связи).

Нами были определены защитные зоны этих коммуникаций, что позволило нам запроектировать посадку зеленых насаждений в соответствии со строительными нормами и правилами (по СП 42.13330.2011) [2, с. 17].

Нами было проведено функциональное зонирование территории школы, на которой выделены следующие функциональные зоны: входная, учебная, спортивная, рекреационная и хозяйственная (рис.3).



Рис. 3. Функциональное зонирование

С южной стороны располагается входная зона. Данная зона предназначена для проведения торжественных мероприятий колледжа.

Учебная зона представлена четырёхэтажным учебным зданием.

Спортивная зона занимает центральную часть территории и нуждается в реконструкции и обновлении инвентаря.

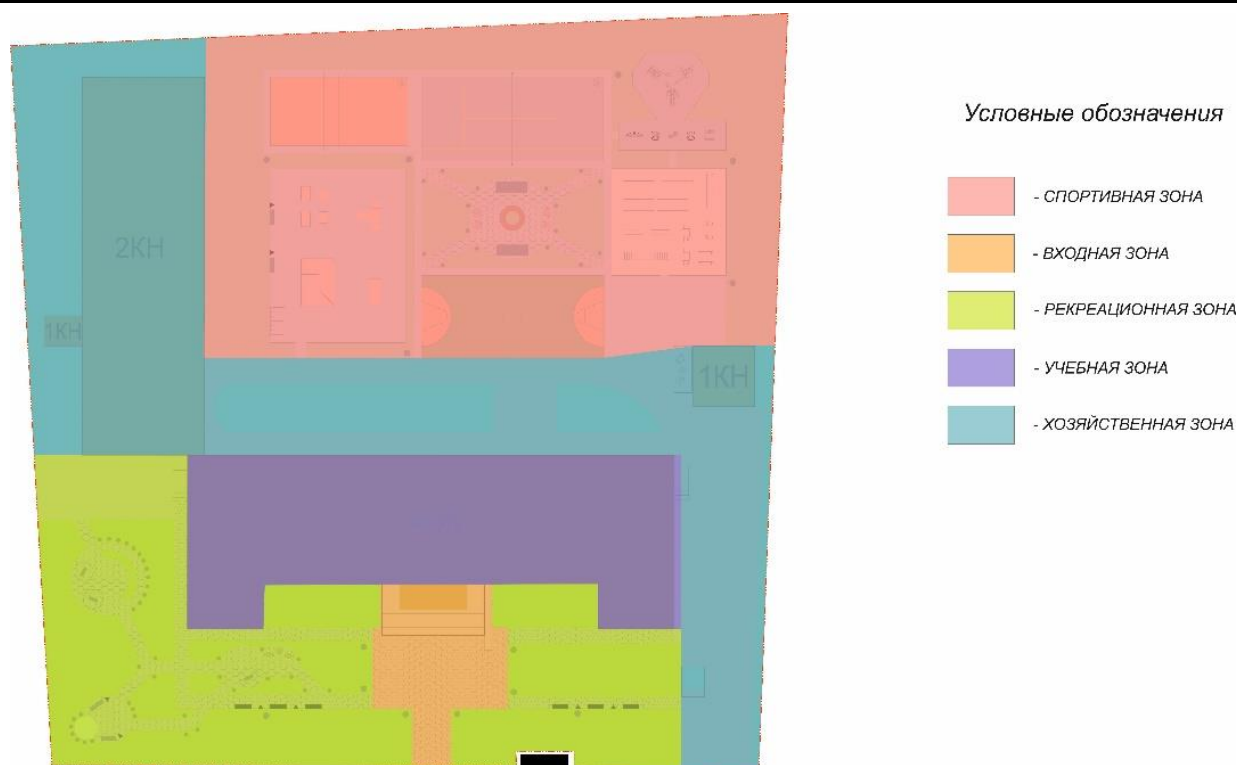
Хозяйственная зона располагается на объекте проектирования с северо-западной и северо-восточной стороны (гараж, трансформаторная будка, мусоросборники). Въезд с южной стороны обеспечивает доступ для специального автотранспорта [3, с. 1].

Благоустройство территории колледжа находится в удовлетворительном состоянии.

Дорожно-тропиночная сеть представлена дорожками с плиточным мощением и асфальтным покрытием общей площадью 3627,86 м². Покрытие дорожек находится в удовлетворительном состоянии.

Малые архитектурные формы представлены как утилитарного, так и декоративного характера. На территории колледжа за основным учебным зданием расположена спортивная площадка, на которой имеется спортивный инвентарь, нуждающийся в замене.

В результате предпроектного анализа территории колледжа нами будут запроектированы следующие мероприятия: уборка усохших и заражённых вредителями и болезнями деревьев (9шт.) и кустарников (4шт.), формировочная обрезка крон, обрезка кустарников, посадка деревьев, реконструкция дорожно-тропиночной сети, установка малых архитектурных форм и спортивного оборудования.

Литература

1. ГБПОУ КК «Крымский технический колледж» [Электронный ресурс] – URL – <http://old.krymskcollege.ru/> Дата посещения 11.04.22
2. Ландшафтное проектирование [Текст] : метод. указания к практ. занятиям и курсовому проектированию для студ. напр. «Ландшафтная архитектура» / Сост. : С.С. Таран; Новочерк. инж.- мелиор. ин-т ДГАУ, каф. лесных культур и лесопаркового хозяйства. – Новочеркасск, 2014. – 61 с.
3. Функциональное зонирование территории [Электронный ресурс] – URL – <https://admnvrsk.ru/> Дата посещения 15.04.22

FENKO Anna Anatolyevna

student of the 4th year,
Novocherkassk Engineering and Land Reclamation Institute named after A. K. Kortunov,
branch of the Donskoy GAU, Russia, Novocherkassk

FEDORINENKO Natalia Olegovna

student of the 4th year,
Novocherkassk Engineering and Land Reclamation Institute named after A. K. Kortunov,
branch of the Donskoy GAU, Russia, Novocherkassk

ANTONIKOVA Lyudmila Anatolyevna

Associate Professor of the Department of Forest Cultures and Forest Park Management,
Candidate of Agricultural Sciences, Associate Professor, Novocherkassk Engineering and Land
Reclamation Institute named after A. K. Kortunov, branch of the Donskoy GAU,
Russia, Novocherkassk

**PRE-PROJECT ANALYSIS OF THE TERRITORY
OF THE CRIMEAN TECHNICAL COLLEGE IN KRYMSK, KRASNODAR KRAI**

Abstract. *The article talks about the state of green spaces, road and path network and communications, the influence of the insolation regime on the functional zoning of the territory and the placement of ornamental plants in accordance with norms and rules.*

Keywords: *inventory, functional zoning, insolation mode, engineering communications, landscaping.*

ПИЩЕВАЯ ПРОМЫШЛЕННОСТЬ

СЕМЕНОВА Анастасия Андреевна

студентка кафедры технологии производства и переработки сельскохозяйственной продукции,
Кубанский государственный аграрный университет, Россия, г. Краснодар

СЛИВОЧНОЕ МАСЛО – ВЫСОКОКАЛОРИЙНЫЙ МОЛОЧНЫЙ ПРОДУКТ

Аннотация. В статье представлена пищевая и биологическая ценность сливочного масла и его химический состав. Описаны полезные свойства компонентов, входящих в состав сливочного масла. Приведены особенности технологии производства сливочного масла.

Ключевые слова: сливочное масло, сливки, метод сбивания сливок, метод преобразования, пищевая и биологическая ценность.

Одним из направлений молочной отрасли является производство сливочного масла. Продукт популярен во многих странах мира, его используют как в приготовлении еды, так и употребляют в качестве самостоятельного ингредиента.

Сливочное масло – высококалорийный молочный продукт, который содержит от 55 до 85% жирной фракции, включая водо- и жирорастворимые витамины. Калорийность масла составляет 7800 килокалорий. Оно обладает легкой усвояемостью, которая в среднем равно 97% для жира и 94% для сухих веществ плазмы. Масло, особенно полученное из молока в летний период, богато витаминами, растворимыми в жире. Также оно содержит большое количество растворимых в воде витаминов из комплекса витамин В и витамин С.

Согласно ГОСТ 32261-2013 «Масло сливочное. Технические условия» масло сливочное в зависимости от используемых сливок классифицируют:

1. Сладко-сливочное, которое производят из пастеризованных свежих сливок;
2. Кисло-сливочное, вырабатывают из пастеризованных сливок, сквашенных молочнокислыми заквасками.

В зависимости от наличия или отсутствия поваренной соли, масло подразделяют на солёное и несолёное [2].

Сливочное масло относят к ценным продуктам питания, которое обладает значительной пищевой и биологической ценностью, благодаря своим органолептическим и потребительским свойствам. Его усвояемость составляет почти 97-98%. Этот продукт широко используется в детском, диетическом, лечебно-профилактическом питании в натуральном виде, а также для приготовления кулинарных изделий, в кондитерской и пищевой промышленности.

Пищевая ценность сливочного масла обусловлена его химическим составом, состоянием и свойствами компонентов. В таблице представлен химический состав сливочного масла.

Таблица

Химический состав сливочного масла

Пищевая ценность	Содержание (на 100 грамм)
Калорийность	661 ккал
Белки	0,8
Жиры	72,5
Насыщенные жирные кислоты	47,1
Углеводы	1,3
Вода	25
Клетчатка	-
Холестерин	170 мг

Основным компонентом коровьего масла является молочный жир. Именно он предопределяет пищевую, биологическую и энергетическую ценность продукта. Его содержание в масле колеблется от 50% до 98%. Молочный жир имеет уникальный жирнокислотный состав. В нем находятся как насыщенные тугоплавкие жирные кислоты (миристиновая, пальмитиновая и стеариновая), так и ненасыщенные легкоплавкие (олеиновая). Недостаток жиров в питании опасен, поскольку они необходимы для синтеза гормонов. Также жиры сливочного масла – отличный источник энергии. Сливочное масло имеет богатый состав: токоферолы, каротин, витамин D [3, с. 463].

Кроме полезных компонентов в сливочном масле содержатся опасные вещества – трансжиры и холестерин, которые могут спровоцировать атеросклероз и обострение заболеваний желчного пузыря, поэтому необходимо соблюдать норму потребления сливочного масла в рационе и проверять уровень холестерина в крови.

В настоящее время существует два способа производства сливочного масла. Первый способ основан на взбивании сливок в холодном виде, а второй – на термомеханическом преобразовании сырья при высоких температурах.

Первый способ малопроизводителен и популярен в мини цехах с небольшим количеством производимого продукта: он получается особенно вкусным и сохраняет массу полезных свойств.

Вторая технология более применима на крупных производствах, где масло изготавливается в промышленных масштабах, а большинство операций автоматизировано.

При производстве сливочного масла методом сбивания, сливки охлаждают и выдерживают при температуре от 2 до 8°C. В это время происходит созревания сливок и возрастание их вязкости. Сливки сбивают в маслоизготовителях, которые представляют собой

вращающиеся металлические цилиндры. Под воздействием механических ударов образуется масляное зерно. После выделения пахты процесс сбивания завершается и осуществляется промывка зерна. С целью стойкости сливочного масла при хранении осуществляют его посол. Далее получившуюся масляную массу пропускают через отжимные вальцы в результате чего образуется плотный однородный пласт, готовый для фасовки, упаковки и хранения.

Второй способ производства сливочного масла основан на преобразовании сливочного масла с применением термомеханической обработки. На первом этапе получают высокожирные сливки с жирностью 72,5% или 82,5%, которые, проходя через маслообразователь, приобретают структуру, характерную для сливочного масла. До окончательной готовности оно должно пройти стадию созревания – выдержки несколько суток при температуре 12–16°C, чтобы завершился процесс кристаллизации [1, с. 268].

Таким образом, сливочное масло считается одним из ценных и популярных продуктов питания в рационе человека. Его главной особенностью является то, что его производят из натурального цельного коровьего молока, которое богато различными полезными веществами, необходимые для поддержания жизнедеятельности человека.

Литература

1. Андрианов Ю. П., Вышемирский Ф. А., Качераускис Д. В. Производство сливочного масла / под ред. Вышемирского Ф. А. – М.: Агропромиздат, 2016. – 268 с.
2. ГОСТ 32261-2013 «Масло сливочное. Технические условия». – М.: Стандартинформ, 2019.
3. Твердохлеб Г. В., Диланян З. Х., Чекулаева Л. В., Шиллер Г. Г. Технология молока и молочных продуктов. – М.: Агропромиздат, 2017. – 463 с.

SEMENOVA Anastasia Andreevna

Student of the Department of technology of production and processing of agricultural products,
Kuban State Agrarian University, Russia, Krasnodar

BUTTER IS A HIGH-CALORIE DAIRY PRODUCT

Abstract. The article presents the nutritional and biological value of butter and its chemical composition. The useful properties of the components that make up the butter are described. The features of the butter production technology are given.

Keywords: butter, cream, cream churning method, conversion method, nutritional and biological value.

МЕДИЦИНА, ФАРМАЦИЯ

ШИЛОВ Владимир Николаевич

ассистент кафедры фтизиатрии, канд. мед. наук,
Саратовский государственный медицинский университет им. В.И. Разумовского,
Россия, г. Саратов

ВЛИЯНИЕ ДЕОНТОЛОГИИ НА РЕЗУЛЬТАТЫ РАБОТЫ ФТИЗИАТРИЧЕСКОГО ОТДЕЛЕНИЯ

Аннотация. Проведено исследование влияния развития комплаентности у пациентов на эффективность лечения туберкулеза в условиях противотуберкулезного диспансера. Акцент ставился на усилении деонтологической составляющей в работе фтизиатра в 2018 году. Проведено сравнение показателей, характеризующих приверженность к лечению и эффективность лечения больных туберкулезом легких в 2017 и 2018 годах. Выявлено, что закрытие полостей распада в 2018 году произошло на более ранних этапах лечения у большего числа пациентов на 23,5%.

Ключевые слова: деонтология, комплаентность, туберкулез легких, эффективность лечения.

Недостаточная приверженность к лечению больных туберкулезом является причиной досрочного прекращения пациентом лечения, что значительно повышает риск неблагоприятного течения заболевания [1, 2].

С целью исследования влияния комплаентности на эффективность работы фтизиатрического отделения стационара были проанализированы факторы, оказывающие негативное влияние на процесс лечения в стационаре диспансера, и показатели, отражающие эффективность работы стационара.

В работе фтизиатра стационарного отделения был сделан акцент на усилении деонтологической составляющей, которая выражалась в том, что в 2018 году врачи отделения более активно проводили занятия с пациентами в рамках постоянно действующих программ - «школа пациента» и «школа здоровья»

Наблюдение проводилось в течение двух лет (2017 и 2018 гг.) в условиях работы отделения стационара на 100 коек в Областном клиническом противотуберкулезном диспансере Саратовской области. При этом в 2018 году было проведено бесед врачами отделения 1343 с охватом 13460 человек, что на 33,8% больше, чем в 2017 году; соответственно прочитано

лекций 462 с охватом 7860 пациентов, что на 147,2% более, чем в 2017 году.

Учитывались факторы, влияющие на эффективность лечения у больных с впервые выявленным туберкулезом – 1) количество выпитых больных за различные виды нарушения режима нахождения в стационаре до 2-х месяцев, 2) количество больных с МЛУ/ШЛУ, 3) количество больных с плохой переносимостью препаратов. Эффективность лечения пациентов оценивалась по показателям: 1) закрытию полости распада – а) в течение двух месяцев, б) в течение от 2 до 5 месяцев и в) в течение более 5 месяцев; 2) прекращению бактериовыделения – а) в течение двух месяцев, б) в течение от 2 до 5 месяцев, в) в течение более 5 месяцев.

Статистическая обработка проводилась с использованием критерия Стьюдента.

Как видно из таблицы 1, в 2018 году было выписано пациентов из стационара за нарушение режима на 1,6% меньше, чем в 2017 году. Вместе с тем в 2018 году было на 1,2% больше больных с МЛУ/ШЛУ и на 0,4% больных с плохой переносимостью препаратов.

Однако, выявленные различия статистически недостоверны.

Таблица 1

**Факторы, влияющие на эффективность лечения
у впервые выявленных больных туберкулезом легких**

Показатели		Наблюдения, годы	
п/№	Характеристика фактора	2017	2018
1	Выписаны до 2-х мес.(в %)	14,5±2,09	12,9±2,06 t=0,5
2	МЛУ/ШЛУ всего(в%)	22,1±2,46	23,3±2,60
3	Плохая переносимость препаратов (в %)	4,8±1,27	5,2±1,37

Как видно из таблицы, закрытие полостей у впервые выявленных больных туберкулезом легких в 2018 году при лечении в течение двух месяцев происходило на 23,5 % больше, чем в 2017 году; а в 2017 году полостей закрылось больше в течение лечения 5 и более месяцев (на 14,1%).

Прекращение бактериовыделения в 2018 году произошло у большего количества пациентов на 6,4% по сравнению с 2017 годом. При

этом, в течение двух месяцев лечения бактериовыделение прекратилось у несколько большего количества людей (на 0,6%) в 2018 году, по сравнению с 2017 годом. При лечении от 2 до 5 месяцев проявлялась тенденция прекращения бактериовыделения у большего количества лиц в 2018 году, чем в 2017 году на 4,1%. Статистически разница показателей не достоверна.

Таблица 2

Эффективность лечения пациентов отделения в 2017 г. и в 2018 г. по показателю закрытия полостей и прекращению бактериовыделения у впервые выявленных больных туберкулезом

Показатели	2017 год	2018 год
Поступило с деструкциями (абс.ч.)	145	154
Достигнуто закрытие полости распада (в %)	44,14±4,12	41,6±3,97
По срокам лечения: в течение 2 мес. (в %)	23,4±3,51	46,9±4,02 t=4,4 p<0,95
от 2 до 5 мес. (в %)	39,1±4,98	29,7±3,68
5 и более мес. (в %)	37,5±4,02	23,4±3,41 t=2,67 p<0,95
Поступило с МБТ(+)	134	137
Достигнуто МБТ(-)(в %)	74,63±3,76	81,02±3,35 t=1,27 p>0,95
до 2-х мес. (абс.ч./%)	94/94±2,05	105/94,6±1,93
от 2 до 5 мес. (абс.ч./%)	5/5±1,88	1/0,9±0,8 t=1,97 p<0,95
5 и более мес. (абс.ч./%)	1/1	1/0,9

Как видно из таблицы, закрытие полостей у впервые выявленных больных туберкулезом легких в 2018 году при лечении в течение двух месяцев происходило на 23,5 % больше, чем в 2017 году; а в 2017 году полостей закрылось больше в течение лечения 5 и более месяцев (на 14,1%).

По показателю прекращения бактериовыделения лучшая эффективность лечения прослеживалась как тенденция в 2018 году по сравнению с 2017 годом в общем количестве абациллированных (на 6,4%), а также прекращения бактериовыделения в более короткие сроки

лечения (до 2-х месяцев) у большего количества больных (на 0,6%).

ВЫВОДЫ

Усиление работы деонтологического характера фтизиатров стационарного отделения Областного клинического противотуберкулезного диспансера Саратовской области в 2018 году положительно отразилось на динамике лечения впервые выявленных больных. Она проявилась в закрытии полостей распада в более ранние сроки (до 2 месяцев) у большего количества больных в 2018 году (на 23,5%). По прекращению бактериовыделения прослеживалась тенденция лучшей эффективности в 2018

году по сравнению с 2017 годом по общему количеству абациллированных на 6,4%.

Литература

1. Белостоцкий А.В., Касаева Т.Ч., Кузьмина Н.В., Нелидова Н.В. Проблема приверженности больных туберкулезом к лечению /

А. В. Белостоцкий [и др.] // Туберкулёз и болезни лёгких. – 2015. – № 4. – С. 4–8.

2. Паролина Л.Е., Баринбойм О.Н., Докорова Н.П. Приверженность к лечению впервые выявленных больных лекарственно-устойчивым туберкулезом // Туб. и бол. легких. – 2011. – Т. 88, № 5. – С. 100-101.

SHILOV Vladimir Nikolaevich

Assistant of the Department of Phthysiology, Candidate of Medical Sciences,
Saratov State Medical University named after V.I. Razumovsky of the Ministry of Health of Russia,
Russia, Saratov

THE INFLUENCE OF DEONTOLOGY ON THE RESULTS OF THE WORK OF THE PHTHYSIOLOGICAL DEPARTMENT

Abstract. *A study of the influence of compliance development in patients on the effectiveness of tuberculosis treatment in an antitubercular dispensary was conducted. The emphasis was placed on strengthening the deontological component in the work of the phthysiologist in 2018. The comparison of indicators characterizing adherence to treatment and the effectiveness of treatment of patients with pulmonary tuberculosis in 2017 and 2018 was carried out. It was revealed that the closure of decay cavities in 2018 occurred at earlier stages of treatment in a large number of patients by 23.5%.*

Keywords: *deontology, compliance, pulmonary tuberculosis, treatment effectiveness.*

ФИЛОЛОГИЯ, ИНОСТРАННЫЕ ЯЗЫКИ, ЖУРНАЛИСТИКА

КАРМАНОВА Софья Андреевна

студентка кафедры лингвистики и перевода,
Пермский государственный национально-исследовательский университет,
Россия, г. Пермь

ОСОБЕННОСТИ ПЕРЕВОДА ПОЭЗИИ ИМАЖИСТОВ (НА МАТЕРИАЛЕ СТИХОТВОРЕНИЯ ХИЛЬДЫ ДУЛИТЛ «SEA LILY»)

Аннотация. Целью данной статьи является выявление особенностей перевода поэзии имажистов. Проводится предпереводческий анализ, в результате которого выясняются идеи, лежащие в основе имажизма, определяются символы, заложенные в произведении Хильды Дулитл и проводится лингвистический анализ. После этого выполняется перевод и дается переводческий комментарий. На основе этого делается вывод о том, что при переводе поэзии имажистов нужно обращать внимание на то, что ее целью является объективное описание образа. При переводе также важно передать лаконичность языка. Особое внимание следует уделять символам и аллюзиям.

Ключевые слова: имажизм, английская поэзия, Хильда Дулитл, Х.Д., Морская Лилия.

Имажизм является одним из модернистских направлений, возникших в 1910-х годах. Оно оказало колоссальное влияние на всю английскую поэзию XX века. Данное направление соединило в себе философию интуитивизма и идеи французского символизма. В связи с этим поэзия представителей данного направления отличается трепетным отношением к природе и воспеванием ее красоты, игрой ритма, лаконичностью языка и свободой формой [1].

Цель настоящего исследования заключается в определении особенностей поэзии имажистов, которые должны быть переданы при переводе. Для ее достижения нами рассматривается материал с экстралингвистических позиций (рассмотрение особенностей имажизма; обозначение культурного контекста периода расцвета данного направления) и с лингвистических позиций (выполнение лингвистического анализа).

В результате предпереводческого анализа было выяснено, что всего выделяют три этапа имажизма. Первый связан с возникновением этого направления в 1908 году в среде лондонского «Клуба поэтов». Тогда были сформулированы основные принципы нового

направления, которые в 1915 году были описаны Эзрой Паундом. Во-первых, стихотворение является образом вещи, и его цель заключается в ее объективном описании. При этом в качестве вещи могут выступать даже субъективное, например, чувства. Когда мы берем субъективное и превращаем его в «вещь», то оно становится объективным. Во-вторых, Паунд провозглашает авторов отказываться от «лишних» слов. Идеальное стихотворение должно быть лаконично. Это прослеживалось и в выборе псевдонимов. Даже сама Хильда Дулитл использовала псевдоним H.D., потому что ее имя было слишком длинным. В-третьих, он призывает отказаться от стихотворной рифмы в пользу «ритма музыкальной фразы» [2].

При этом Эзра Паунд говорил о том, что поэзия имажистов призвана не совершить революцию, а напротив вернуться к традициям античных авторов. В связи с этим второй этап имажизма отличается обращением к греческим и римским источникам.

Поэзия Хильды Дулитл не стала исключением. Одним из ярких примеров этому выступает ее работа «Елена», где Х.Д. помещает свою героиню в контекст греческой мифологии. При

этом Хильда Дулитл еще и имитирует форму знаменитого стихотворения Эдгара Аллана По «К Елене» [3].

Третий этап имажизма связан со смещением вектора развития направления из Англии в Америку. Это происходит в связи с началом первой мировой войны. Именно в этот момент, Эзра Паунд, идейный вдохновитель течения, охладевает к направлению, а его место занимает американка Эми Лоуэлл. Этот период прежде всего характеризуется упадком направления [2].

Бурная писательская деятельность Хильды Дулитл во многом связана со вторым и третьим этапом имажизма. В 1916 она выпускает свой первый сборник «Sea Garden», в который входит рассматриваемое нами стихотворение «Sea Lily», которое строится вокруг образа Морской Лилии. В связи с этим следует разобраться, что представляет из себя Sea Lily.

Нам удалось выяснить, что лилия является классическим атрибутом западного искусства. Она на протяжении веков борется с розой, однако проигрывает ей. Данный образ выступает в качестве первоисточника жизни. У римлян данный цветок ассоциировался с женщинами. Море напротив в античной мифологии чаще всего ассоциируется с богом Посейдоном, оно несет в себе значение мужественности. Из этого следует, что в стихотворении Хильды

Дулитл речь идет об образе стойкой женщине, которая преодолевает испытания, посланные ей судьбой.

Для раскрытия образа автор вводит сразу несколько символов. К примеру, в произведении встречается образ мирта, который в античные времена был связан прежде всего с богиней Афродитой, и являлся символом любви. Контекст использования данной лексемы говорит нам о горе в личной жизни. В стихотворении также присутствует образ ветра, который является символом присутствия богов. Однако они не благосклонны к цветку, они также пытаются его разрушить. Следует также отметить присутствие образа храма, внутрь которого цветок также не может попасть. Лепесткам дозволено лишь лежать на ступенях.

Хочется также отметить широкое использование глаголов, которые придают стихотворению динамику. Они показывают, что цветок не статичен, он постоянно ведет борьбу.

Использование символики и глаголов позволяют показать, что *Sea Lily* борется против всех, и это борьба ее разрушает. При этом сам автор восхищается ей и восхваляет такую стойкость.

После проведенного предпереводческого анализа нами был выполнен перевод:

Тростинка,
ранена, разорвана
но прекрасна вдвойне-
твои великие соцветия
плывут чрез ступени храма,
и ветом
ты побита.

Миртова кора
окроплена тобою,
чешуйки отделяется
от стебля твоего,
песок срезает твой лепесток,
подобно кремню,
высекающему искры о камень,
оставляет глубокий след.

И пусть порывы ветра
разрывают плоть твою,
ты все же встаешь,
несмотря на шипение,
покрывающей тебя пены морской.

Главную трудность при переводе представила единица *reed*, которая оксфордским словарем определяется как *a tall plant like grass with a hollow stem that grows in or near water* [7] / высокое растение, похожее на траву, с полым стеблем, растущее в воде или рядом с ней. Таким образом, мы понимаем, что Морская Лилия - это не прекрасный цветок, а обычная трава, которая отнюдь не является символом красоты. Хильда Дулитл в своем стихотворении восхваляет именно женскую стойкость, а не красоту и изящество. В связи с этим необходимо перевести лексику *reed* существительным женского рода, а также не следует заменять его при переводе каким-то прекрасным цветком по типу лилии или кувшинки, так как это противоречит замыслу автора.

Хочется также отметить, что автор использует существительные с яркой эмоциональной окраской. К примеру, лексема *hiss*, которая определяется словарем Мерриам-Вебстера как *to make a sharp sibilant sound* [4] / издавать резкий свистящий звук. При переводе также было важно использовать экспрессивную лексику, поэтому был выбран вариант шипение.

Итак, поэзия имажистов обладает рядом особенностей, которые нужно учитывать при переводе: во-первых, целью стихотворения является объективное описание образа одной вещи, поэтому все символы используются лишь для раскрытия одного образа. Во-вторых, данная поэзия изобилует символами и аллюзиями, взятыми из античных источников. В-

третьих, нужно придерживаться свободной формы, но при этом нельзя нарушать лаконичность языка оригинала.

Литература

1. Большая советская энциклопедия. URL: <https://gufo.me/dict/bse/Имажизм> (дата обращения: 30.06.2022).
2. История литературы США. URL: <http://american-lit.niv.ru/american-lit/istoriya-literatury-ssha-5/venediktova-imazhizm.htm> (дата обращения: 30.06.2022).
3. Apollon: undergraduate ejournal. URL: <http://www.apollonejournal.org/apollon-journal/hds-helen-contemplating-the-classics> (дата обращения: 30.06.2022).
4. Dictionary by Merriam-Webster. URL: <https://www.merriam-webster.com/> (дата обращения: 30.06.2022).
5. Engel B.F. H.D.: Poems That Matter and Dilutions. 1969. Contemporary Literature. 10(4). P. 507–522.
6. GradeSaver "Sea Violet Study Guide". URL: <https://www.gradesaver.com/sea-violet> (дата обращения: 30.06.2022).
7. Oxford Learner's Dictionaries. URL: <https://www.oxfordlearnersdictionaries.com/> (дата обращения: 30.06.2022).
8. Thoughtco. URL: <https://www.thoughtco.com/hilda-doolittle-biography-3530880> (дата обращения: 30.06.2022).

KARMANOVA Sofia Andreevna

Student of the Department of Linguistics and Translation,
Perm State University, Russia, Perm

PECULIARITIES OF TRANSLATION OF THE IMAGIST POETRY (ON THE MATERIAL OF HILDA DOOLITTLE'S POEM "SEA LILY")

Abstract. The article aims to identify the features of translation of the imagist poetry. A pre-translation analysis is carried out and the ideas underlying imagism are revealed, the symbols used in the work are determined and a linguistic analysis is carried out. The translation is performed and a translation commentary is given. It is concluded that during the process of translating the imagist poetry a translator should pay attention to the objective description of the image, the conciseness of the language and symbols and allusions.

Keywords: *imagism, English poetry, Hilda Doolittle, H.D., Sea Lily.*

НАЛЬГИЕВА Хадишат Исраиловна

доцент кафедры русского языка, к.ф.н.,
Ингушский государственный университет, Россия, г. Магас

ХАЛУХАЕВА Луиза Увайсовна

магистрант 2 курса филологического факультета,
Ингушский государственный университет, Россия, г. Магас

РЕПРЕЗЕНТАЦИЯ КОНЦЕПТА «СЧАСТЬЕ-ИРАЗ» В ИДИОМАТИКЕ РУССКОГО И ИНГУШСКОГО ЯЗЫКОВ

***Аннотация.** Статья посвящена проблеме отражения в языке и речи основных концептов национальной культуры, исследованию специфики представления эмоциональной сферы личности в разносистемных языках, выявлению общего и частного в средствах и способах категоризации объектов действительности.*

***Ключевые слова:** категоризация действительности, речемыслительная деятельность, идиоматическая единица, ментальные ценности.*

Учение о концепте – концептология на рубеже XX – XXI вв. получает особо интенсивное развитие в трудах Н.Ф. Алефиренко, Н.Д. Арутюновой, А.П. Бабушкина, С.Г. Воркачёва, В.И. Карасика, Е.С. Кубряковой, З.Д. Поповой, Г.Г. Слышкина, И.А. Стернина, В.Н. Телия и многих других. Появление термина «концепт» в лингвистике позволило не только открыть новые аспекты значений слов и различных языковых единиц, но и проследить динамику развития исходного этимологического значения и объяснить закономерности появления смысловых приращений в текстах. Термин «концепт», впервые употребленный С.А. Аскольдовым-Алексеевым еще в 1928 году, который можно считать для современной когнитивистики утвердившимся, к началу XXI века не приобрел единого понимания, единой, всеми принимаемой трактовки. Возможно, проблема заключается в том, что, во-первых, концепт – категория ненаблюдаемая, а мыслительная, и это основание для широкого ее толкования. Во-вторых, концепт обладает сложной, многомерной структурой, включая и понятийную основу, и социопсихо-культурное значение. В-третьих, концепты – это образы этнокультуры. В них отражаются знания, переживания, ассоциации, эмоции народа, национальный характер, ментальные ценности. В когнитивной науке концепт назван «единицей ментальных или психических ресурсов нашего сознания; оперативной содержательной единицей памяти, ментального лексикона, концептуальной

системы и языка мозга, всей картины мира, отраженной в человеческой психике» [3, с. 90].

Итак, концепт как когнитивный термин связывается с тем аспектом лингвистики, который обращен к проблеме значения как ментальной сущности, к роли слова в процессах категоризации действительности, речемыслительной деятельности.

Для лингвокультурологии так же, как и для когнитивной лингвистики, характерны концептуальные исследования. В рамках лингвокультурологии концепт рассматривается как «культурно-ментально-языковое» образование, своего рода сгусток культуры в сознании человека, то, в виде чего культура входит в ментальный мир человека, «пучок» представлений, понятий, знаний, ассоциаций, переживаний, который сопровождает слово» [9, с. 40].

Интерес современного языкознания к проблеме отражения в языке и речи основных концептов национальной концептосферы и малая научная представленность эмоциональной сферы личности как в парадигме гуманитарного знания, так и в теории языка диктует актуальность предпринятого нами исследования. Именно эмоциональная сфера личности является важнейшей для жизнедеятельности человека. «Эмоции, по определению новейшего большого толкового словаря русского языка, – субъективные реакции человека и животных на воздействие внутренних и внешних раздражителей, проявляющиеся в виде радости, страха, удовольствия и неудовольствия. // Чувства,

душевные переживания человека» [6, с.1523]. Чувства – состояние, в котором человек способен осознавать окружающую действительность, эмоционально реагировать на мир и события, регулировать свое поведение и деятельность.

Эмоциональность, связываемая с чувствами человека, особо ярко воплощена в устойчивых (идиоматических) единицах любого языка. В значении идиоматической единицы, как и в значении слова, содержатся стилистические коннотации, то есть дополнительные значения. Устойчивым единицам присущи экспрессивность, выразительность в обозначении фактов действительности, эмоциональность, обозначающую чувство, положительное или отрицательное отношение к чему-либо, которое может быть передано через положительные/негативные эмоции.

Вопрос о том, как оценочный смысл актуализирован во внутренней форме идиоматических единиц, репрезентирующих концепт **Счастье - Ираз** в русском и ингушском языках, нам представляется перспективным: проблема концептуализации эмоций в разных лингвокультурах мало исследована, а в ингушском языке – поднимается впервые.

Что такое **счастье – ираз**? Согласно словарной статье, счастье – «1. Состояние высшей удовлетворенности жизнью, чувство глубокого довольства и радости, испытываемое кем-либо: Счастье созидания. Стремление к счастью. // Внешнее проявление этого чувства: Глаза озарены счастьем. // В учтивых оборотах: Не имею счастья его знать. 2. Успех, удача: Счастье улыбнулось. Верить в свое счастье. 3. Разг. Участь, доля, судьба: Найти свое счастье. Всякому свое счастье. (Поговорка). 4. в функц. сказ. (с придат. дополнит., с инф.) Хорошо, удачно: Какое счастье, что мы вместе! // Выражает удовлетворение по поводу чего-либо (в знач. вводн. слова, словосочетания): К счастью, никто не встретился [6, с.1297-1298].

В русско-ингушском словаре дается такая дефиниция: «Счастье – ираз: попытать счастье – *аьттув балар догдаоаш цхьа хлама де глерта*; к счастью – *ираза*, на мое счастье – *са ираза* [8, с.707]. Ираз – счастье, благо [4, с.201]. Для более четкого, ясного понимания значения лексемы **ираз** (счастье) приведем синонимы-прилагательные: «аьттув бола, толаме, караг1доала, иразе, беркате – удачный, успешный, везучий, счастливый, благополучный» [ИРСС 2013, с.27].

Сравнительный анализ словарных статей показывает, что не наблюдается существенных различий в значении слов **счастье - ираз** в разнотипных языках.

В русской лингвокультуре счастье многолико. Счастье бывает прочным и продолжительным – *бесконечное счастье, вечное счастье, долговечное счастье* и наоборот, *короткое счастье, мимолетное счастье*. Счастье может быть неожиданным и неза заслуженным – *нечаянное счастье, призрачное счастье, прихотливое счастье, хрупкое счастье, шаткое счастье*; оно может быть полным, глубоким, буйным – и т.д.; счастье бывает также «низким», бытовым, и высоким – *ничтожное счастье, обывательское счастье, трепетное счастье, подлинное счастье* и под.

И в русском и ингушском языках часто счастье не зависит от личных усилий и заслуг человека, это удача, везение: *Не родись красивой, а родись счастливой. Счастье придет и на печи найдет; Счастье - вольная птичка: где захотела, там и села. Родиться под счастливой звездой; Седкьа духьал г1олва.* (Букв.: Чтобы пошел звезде навстречу). *Ираз вижа уллачунна бага ийккхад.* (Букв.: Счастье спящему в рот попало).

Но есть и такие примеры, которые демонстрируют важность счастья вкупе с другими качествами человека, чертами его характера: *Счастье без ума - дырявая сума (что найдешь - и то потеряешь). Ирази хаькьали в1аший тов.* (Букв.: Счастье и ум вместе уживаются). *Ираз-беркат хургдац нахаца ийна воацачун.* (Букв.: Счастья и блага не будет у того, кто людей сторонится). *Барт болча ираз да* (Где согласие, там и счастье).

В целом счастье и в русской, и в ингушской идиоматике оценивается не очень высоко, понимая его капризность, быстротечность, непостоянство – *Счастье что волк: обманет да в лес уйдет; Счастью не верь, а беды не пугайся. Йоачан т1ехьа екхан йоаг1аш санна баланна т1ехьа ираз доаг1а.* (Букв.: Как после непогоды устанавливается ясный день, так и за горем следует счастье). *Ираз вижа уллачунна бага ийккхад.* (Счастье попало в рот спящему).

Эмпирический материал, представленный во фразеологии, паремиологии, дает основание заключить, что счастье представителями и русской, и ингушской культур понимается как везение, когда удачно складываются различные жизненные обстоятельства: *счастливый случай, ка йоалаш* (быть удачливым), *дикадар карах доалаш* (быть успешным), *аьттув болаш*

(быть везучим). *Без счастья и в лес по грибы не ходят. Не наше счастье, чтоб найти, а наше, чтоб не растерять. Ираз а хул мекъа, - хьинар долчоа т1ехъа ада к1ордадай, мекъачох хьарчаши.* (Букв.: И счастье бывает ленивым: устанет бегать за дельным человеком и прилепится к лентяю). *Ираз долчун ма долда* – (Букв.: пусть не потеряется счастье того, у кого оно есть. *Товр долчунна ловр даьд.* (Букв.: У удачливого и желание исполнилось).

В ингушской идиоматике ираз – счастье имеет гендерное начало: *Маьра ираз - хьинарца, сесага – ираз берашица.* (Букв.: Счастье - мужа в деловитости, счастье жены – в детях). *Лелар – з1амигача сага ираз, сатем – йи1ий ираз.* (Букв.: Движение – счастье юноши, спокойствие счастье – девушки).

Обратимся к слову «радость» – «дегаг1оз, г1адвахар, дог раьза хилар». Радость, согласно четырехтомному словарю русского языка, – «чувство удовольствия, удовлетворения» - пьянящая радость – дог г1оздаьнна, светлая радость – боккха сакъердам; «то, что доставляет радость» - Была у меня радость: любил меня хороший человек. - Дика т1ехъе даь-наьна дегаг1оз - (Букв.: Хорошие дети родителей радость).

С точки зрения Д.Н. Ушакова, это – «чувство удовольствия, внутреннего удовлетворения, веселое настроение» [2].

Сходные толкования даны и в других толковых словарях, в которых определяется двойственный характер лексемы «радость» в обоих языках. Концепт «радость – дегаг1оз» указывает, с одной стороны, на явление, распределенное между материальным объектом, а с другой – на внутреннее состояние человека. Следовательно, радость может обозначать как объективное явление, так и субъективное чувство.

Как известно, человек осознает окружающий мир, отражает и оценивает его, выделив себя и как бы противопоставив себя этому миру. Таково, с точки зрения психологии, само устройство нашего мышления и языка. Радость в контексте идиоматики – это чувство внутреннего «Я», ощущение внутреннего комфорта, возникающее в ответ на гармонию не только с окружающей средой, но и самим с собой: *быть (чувствовать себя) на седьмом небе, душа в душу, быть (чувствовать себя) на верху блаженства, родиться под счастливой звездой, родиться в сорочке (в рубашке).* – *Пашма яьнна* (Букв.: Не чужа землю под собой от радости). *Юххера кхала*

гучаяьнай (Букв.: Последний зуб показался). *Цергех хий даьннад* (Букв.: Из зубов вода пошла). Как и другие сильные чувства, радость делает человека слепым и глухим: *сойти с ума, без ума, дух захватывает, потерять голову (от радости), вне себя, на радостях (на радости).* *Дикача т1ехъено дог деладу, воча т1ехъено дог делхаду.* (Букв.: Хорошее потомство сердце радуется, от плохого потомства сердце плачет).

Итак, в ингушской идиоматике актуализируется установка «так следует жить и поступать»: *Хъай безам бале, хьо иразе ваха, къахъегамца балха толам баха* «если желаешь, живи счастливо, трудом победу завоевывай». *Барт болча ираз да* «где согласие, там и счастье». *Ираз долчун ма долда* «пусть не потеряется счастье того, у кого оно есть». *1айха диканга сатувсе, нахаца дика хила* «если мечтаешь о благодати (счастье), то по-хорошему относись к людям». *Ираз а доакъазал а цъьатарра ахчах доал* «с деньгами связаны как счастье, так и несчастье».

Радость – это такое состояние духа, которое включает в себе отношение двух субъектов – радовать кого-то. Радостными являются и материальная среда, и внутреннее состояние человека, и его внешний вид, и ментальные объекты: *взор (радостный взор), вид (с радостным видом) – б1арг сийрдабаьнна (глаз светится), т1еххара кхала гучаяьнна (последний зуб показался).*

Радость и счастье живут на грани двух миров - земного и небесного: *Вахара санна валара а эш ираз.* – Счастье одинаково нужно и для жизни, и для смерти. Имеется в виду, что нужно не только достойно прожить жизнь, но и достойно умереть.

С одной стороны, они в сердце: *душа радуется – дега ондало, как в раю – ялсмала санна. Дог дика хул* (сердце хорошим бывает) – сердце/душа радуется. *Дог раьза да* (сердце довольный есть).

С другой – они граничат с умом и их добыть можно упорным трудом: *Счастье без ума – дырявая сума, счастье упорным трудом добывают. Хъаькбал долча ираз да* – где ум, там и счастье. *Ирази хъаьквали в1аший тов.* – Счастье и ум вместе уживаются. *Ираза унна лалда хъаькбал.* – Пусть умрет ум вместо счастья. (Срв.: «Не родись красивым, а родись счастливым»). *Дезала ираз-беркат барт-безамах доал.* – Счастье и благополучие семьи – в любви и согласии.

Таким образом, мы рассмотрели концепт как ментальную единицу, отражающую

определенный фрагмент реальности и способствующую категоризации объектов действительности. Поскольку окружающая нас действительность и способы ее отражения в нашем сознании могут быть различны, то и концепты неоднородны по своей сути. Кроме того, «о дифференциации концептов заставляет задумываться факт неоднородности словарного состава языка, если учесть, что слово – план выражения концепта – понимается как средство и способ познания действительности» [1, с. 35].

Литература

1. Бабушкин А.П. Типы концептов лексико-фразеологической системе языка. – Воронеж: Изд-во Воронеж. ун-та, 1996. – 103 с.
2. Большой толковый словарь русского языка: современная редакция / Д.Н.Ушаковб – Москва: Дом Славянской кн., 2008. – 959 с.
3. Кубрякова Е.С. Концепт // Кубрякова Е.С., Демьянков В.З., Панкрац Ю.Г., Лузина Ю. Г. Краткий словарь когнитивных терминов / под общей ред. Е.С.Кубряковой. – М.: МГУ, 1997. – С. 90-93.
4. Куркиев А.С. Ингушско-русский словарь. –Магас: Издательство «Сердало», 2004. – 544 с.
5. Мудрые наставления наших предков. Из ингушского фольклора / Сост. И.А.Дахкильгов. – Нальчик: Издательский центр «Эль-Фа», 2000. – 360 с.
6. Новейший большой толковый словарь русского языка / Гл. ред. С.А.Кузнецов. – СПб.: «Норинт», - М.: «РИПОЛ классик», 2008. -1536 с.
7. Оздоева Ф.Г. Ингушско-русский фразеологический словарь. - Нальчик: Издательский центр «Эль-Фа», 2003. - 132 с.
8. Русско-ингушский словарь / Под. ред. Ф. Г. Оздоевой, А.С.Куркиева. –М.: Рус.яз., 1980. – 832 с.
9. Степанов Ю.С. Константы. Словарь русской культуры: опыт исследования. – М.: Школа «Языки русской культуры», 1997. – 824 с.

NALGIEVA Khadishat Israilovna

Associate Professor of the Russian Language Department, Candidate of Philological Sciences, Ingush State University, Russia, Magas

HALUKHAEVA Luiza Uvaisovna

2nd year master's student of the Faculty of Philology, Ingush State University, Russia, Magas

REPRESENTATION OF THE CONCEPT “HAPPINESS-IRAZ” IN RUSSIAN AND INGUSH LANGUAGE IDIOM

Abstract. *The article is devoted to the problem of reflection in the language and speech of the main concepts of national culture, the study of the specifics of the representation of the emotional sphere of the individual in languages of different systems, the identification of the general and the particular in the means and methods of categorizing objects of reality.*

Keywords: *categorization of reality, speech and thought activity, idiomatic unit, mental values.*

НОВАКОВСКАЯ Анна Эдуардовна

студентка, Московский городской педагогический университет,
Россия, г. Москва

АНГЛОЯЗЫЧНЫЕ ЗАИМСТВОВАНИЯ-КАЛЬКИ В КИТАЙСКОМ ЭКОНОМИЧЕСКОМ ДИСКУРСЕ (НА МАТЕРИАЛЕ КИТАЙСКИХ ИЗДАНИЙ)

Аннотация. В статье автор описывает особенности употребления англоязычных заимствований в китайском экономическом дискурсе на материале текстов новейших выпусков «世界经济» и «经济日报社».

Ключевые слова: англоязычные заимствования, китайский экономический дискурс, китайские СМИ, калькирование.

Китайский ученый Чэнь Жудун определяет дискурс как «интеракцию субъектов между собой и окружающей действительностью» [3, с. 135]. Дискурс стал активно изучаем китайскими лингвистами в конце 1980-х годов, это стало последствием проведения политики реформ и открытости в Китае – в китайские гуманитарные науки начали интегрироваться западные исследовательские идеи [1, с. 11].

Наибольшее количество заимствований лексики появляется в китайском экономическом дискурсе из английского языка, это происходит по причине трансформации английского языка в язык международных отношений, бизнеса, политики и, конечно же, глобальной экономики [2, с. 132].

Н. Ю. Чечина акцентирует внимание на трудностях для заимствований английских слов в китайском экономическом дискурсе. Китайский язык обладает фонетическими особенностями и иероглифической письменностью, поэтому при звуковом заимствовании слов могут возникать семантические ассоциации, приводящие к ошибочному пониманию значения термина. Также, из-за ограниченного количества слогов в китайском языке не все звуки возможно точно передать при фонетическом заимствовании, поэтому количество фонетических заимствований в китайском экономическом дискурсе не велико [2, с. 133].

Наиболее часто китайский язык перенимает экономические термины семантическим способом или калькированием. Необходимо обратить внимание, что такие заимствования формируются из китайских лексических единиц, сохраняющих при этом свой фонетический и графический вид.

Предлагаем рассмотреть особенности употребления англоязычных заимствований-калек в текстах журнала «世界经济» и газеты «经济日报社».

Издание «经济日报社» (Economic Daily, Ежедневная экономическая газета) представляет собой газету, основанную Государственным советом КНР, возглавляет газету и управляет ей центральный отдел КПК. Данное издание является важным источником, формирующим общественное мнение, позволяющим направлять экономическую работу по всей стране; газета представляет собой важный канал получения экономической информации предприятиями и окно для наблюдения международного сообщества за экономической обстановкой в КНР [4].

«世界经济» (The Journal of World Economy, Мировая экономика) - это журнал, основанный Всекитайской ассоциацией исследований мировой экономики, Академией общественных наук КНР и Институтом политических исследований. Первый номер журнала был выпущен в 1978 г., это старейшее в Китае экономическое издание о глобальной экономике. В «世界经济» есть колонки о макроэкономике, микроэкономике, международной торговле, региональным исследованиям, рубрики об экономике и хозяйстве Китая. Полные тексты журнала входят в базы данных CNKI [5].

И в «世界经济», и в «经济日报社» часто встречаются термины политической тематики. Некоторые исследователи, например А. Н. Баранов, А. П. Чудинов, Е. И. Шейгал, нередко определяют экономический дискурс как часть политического.

На материале газеты «经济日报社» мы убедились, что китайский экономический дискурс

действительно неотделим от политического: журналисты описывают политические явления, которые являются причиной, в том числе и экономических, изменений в обществе.

Большинство найденных нами терминов, связанных с политикой, были заимствованы семантическим способом: 社会主义 *shèhuì zhǔyì* (англ. socialism) – социализм; 群众路线 *qúnzhòng lùxiàn* (англ. mass line) – линия масс; 阿拉伯世界 *Ālābó shìjiè* (англ. Arab world) – арабский мир, арабские государства; 逆全球化 *nìquánqíhuà* (англ. anti-globalization) – антиглобализация; 宏观政策 *hóngguān zhèngcè* (англ. macropolicy) – макрополитика; 联合国 *Liánhéguó* (англ. United Nations) – ООН.

Экономика – это сфера, проникающая во все части общественной жизни. Взаимосвязь экономики и других отраслей очевидна при чтении издания «经济日报社». Ниже приведены заимствования по экологической тематике, обнаруженные нами в тексте газеты: 绿色出行 *lǜsè chūxíng* (англ. green travel) – путешествовать без вреда для экологии, ездить на экологически чистом виде транспорта; 绿色家电 *lǜsè jiādiàn* (англ. green appliances) – бытовая техника, не приносящая вреда экологии; 绿色能源 *lǜsè néngyuán* (англ. green energy) – «зелёные» источники энергии, экологически чистая энергия; 绿色产品 *lǜsè chǎnpǐn* (англ. green product) – экологически чистый продукт. Данные понятия отлично приспособлены к реалиям китайского языка, они являются полными кальками. За двузначной лексемой 绿色 *lǜsè* (зеленый цвет) в китайском языке прочно закреплено значение «экология, экологически чистый».

Проанализировав тексты изданий и обнаружив немалое количество терминов, мы пришли к выводу, что англоязычные заимствования также отражают различия лексического состава газеты «经济日报社» и журнала «世界经济». Тексты статей газеты, в отличие от текстов журнала, связаны с реалиями жизни современного китайского общества, они встроены в политический и социальный контекст.

Однако содержание журнала «世界经济» главным образом составляют научные статьи. Узкоспециализированная экономическая лексика, а также научный стиль речи – это важнейшие характеристики текстов издания «世界经济». Следующие названия теорий и явлений были заимствованы калькированием: “方向性偏好”理论 “Fāngxiàng xìng piānhào” lǐlùn (англ. Directional Preferences Theory) – теория направленных предпочтений; CDS, Credit default swap

(信用违约掉期 *xìnyòng wéiyuē diàoqī*) – кредитно-дефолтный своп; CAR, Capital adequacy ratio (收益率 *Shōuyì lǜ*) – коэффициент достаточности капитала.

Отдельное внимание, по нашему мнению, стоит уделить случаям англо-китайских смешений в текстах китайских экономических СМИ, такие смешения схожи с англо-русскими смешениями: Wi-Fi 模组 *móuzǔ* (англ. Wi-Fi module) – вай-фай модуль; LG电子 *diànzǐ* (англ. LG electronics) – LG Электроника; “Online Only” 战略 *zhànlüè* (англ. “Online Only” strategy) – стратегия «только онлайн»; “VIP 服务” *fúwù* (англ. “VIP service”) – ВИП-обслуживание; PVC 材料 *cáiliào* (англ. Pvc material) – ПВХ материал; CDS 市场 *shìchǎng* (англ. CDS market) – рынок CDS. В данном случае калькой является часть термина, записанная иероглифами, она представляет собой определяемое слово; часть, записанная на английском языке, выступает в качестве определения.

Множество заимствований напрямую относятся к темам рынка, торговли и инвестиций, правовой сфере, теме энергетики, социальной сфере, среди них, например, 市场集中度 *shìchǎng jízhōng dù* (англ. market concentration) – рыночная концентрация (степень преобладания на рынке одной или нескольких фирм); 供应链 *gōngyìngliàn* (англ. supply chain) – цепь поставок; 固定资产投资 *gùdìng zīchǎn tóuzī* (англ. fixed investment) – инвестиции в основные фонды; 发展模式 *fāzhǎn móshì* (англ. development model) – модель развития; 影子银行 *yǐngzi yínháng* (англ. shadow banking) – теневого банкинга; 社会资本 *shèhuì zīběn* (англ. social capital) – социальный капитал; 云计算 *yún jìsuàn* (англ. cloud computing) – облачные вычисления.

Так как в современное время торговля всё чаще происходит с помощью сети интернет, китайский язык перенял связанные с этим явление понятия из английского с помощью калькирования: 电子商务 *diànzǐ shāngwù* (англ. e-commerce) – электронная торговля; 在线购物 *zàixiàn gòuwù* (англ. online shopping) – онлайн-шоппинг.

В заключение необходимо отметить, что среди англоязычных заимствований в китайском экономическом дискурсе встречаются термины всех тематик. С развитием международной торговли, научно-технического прогресса англоязычные заимствования будут и дальше проникать в китайский язык, а дискурсивная лингвистика является относительно новым направлением в китайском языкознании.

Литература

1. Нагибина, И. Г. Китайский культурологический дискурс-анализ: методология и параметры исследования / И. Г. Нагибина, Л. В. Куликова. - Текст : непосредственный // Вестник НГУ. Серия: История, филология. – 2020. - Т. 19, № 9: Филология. - С. 9–18.
2. Чечина, Н. Ю. Терминообразование в экономическом дискурсе СМИ КНР и РФ / Н. Ю. Чечина. Текст : непосредственный // Вестник Московского государственного лингвистического университета. Гуманитарные науки. – 2020. – № 8 (837). – С. 128–138.
3. 陈汝东. 论话语研究的现状与趋势. / 陈汝东. - Текст : непосредственный // 浙江大学学报. – 2008. - No 6. - 130–137 页.
4. 经济日报 : сайт. – URL: <https://baike.baidu.com/item/经济日报/3535684?fr=Aladdin> (дата обращения 05.05.2022). – Текст : электронный.
5. 世界经济杂志 : сайт. – URL: <https://baike.baidu.com/item/世界经济杂志> (дата обращения 05.05.2022). – Текст : электронный.
6. 李. 社交网络平台中的社会资本积累: 一个微信群实地实验. / 李, 彬, 翁慧敏. – Текст : непосредственный // 世界经济. 2022. No 4. - 162–185 页.
7. 李建成. 政府协调下的市场整合与企业创新伙伴选择. / 李建成, 程, 玲, 吴明琴. – Текст : непосредственный // 世界经济. 2022. No 4. - 187–216 页.

NOVAKOVSKAYA Anna Eduardovna
student, Moscow City Pedagogical University,
Russia, Moscow

**ENGLISH-LANGUAGE LOANWORDS IN CHINESE ECONOMIC DISCOURSE
(ON THE MATERIAL OF CHINESE PUBLICATIONS)**

Abstract. *In the article, the author describes the features of using English borrowings in Chinese economic discourse on the material of the latest editions "世界经济" and "经济日报社".*

Keywords: *English borrowings, Chinese economic discourse, Chinese media, loanwords.*

ХАЛУХАЕВА Луиза Увайсовна
магистрант 2 курса филологического факультета,
Ингушский государственный университет, Россия, г. Магас

*Научный руководитель – доцент кафедры русского языка
Ингушского государственного университета, к.ф.н. Нальгиева Хадишат Исраиловна*

КОНЦЕПТ «ГРУСТЬ-ТОСКА» В ИДИОМАТИКЕ

Аннотация. В статье рассматриваются вопросы отражения в языке и речи основных концептов национальной культуры, исследуется специфика представления эмоциональной сферы личности в разносистемных языках, определяются общие и частные способы и средства категоризации объектов действительности на материале идиоматики русского и ингушского языков.

Ключевые слова: концепт, концептуализация, эмоциональная сфера, категоризация действительности, идиоматическая единица, ментальные ценности.

Этнокультурный потенциал идиоматического корпуса языка вызывает непреходящий интерес к его изучению. «Фразеологические единицы (а также все устойчивые и воспроизводимые единицы – выделено нами Х.Н.), отражая в своей семантике длительный процесс развития культуры народа, фиксируют и передают от поколения к поколению культурные установки и стереотипы, эталоны и архетипы. ... Это душа всякого национального языка, в которой неповторимым образом выражаются дух и своеобразие нации» [2, с. 82].

Современное языкознание отмечено интенсивным развитием концептологии, базовым термином которой является концепт. Он соединил воедино язык, мышление и культуру, открыл новые аспекты языковых единиц, исследовал закономерности появления смысловых приращений в текстах.

В данной статье нами предпринята попытка анализа смыслового поля концепта **грусть, тоска** в русском и ингушском языках.

Грусть, тоска, будучи категориями этики, включают в себе мировоззренческий характер и представляют жизненную ценность для каждого человека.

Исследование идиоматических единиц, репрезентирующих эти понятия, на наш взгляд, представляется перспективным при изучении оценочной концептуализации в сопоставительном плане. Интерес современного языкознания к проблеме отражения в языке и речи основных концептов национальной концептосферы диктует актуальность исследования.

Новизна объясняется малой исследованностью концепта грусть, тоска в русской лингвокультуре и первой попыткой рассмотреть его в сопоставлении с ингушской.

В данном исследовании мы принимаем следующее рабочее определение концепта. Концепт – это семантическое образование, отмеченное лингвокультурной спецификой и тем или иным образом характеризующее носителей определенной этнокультуры [3, с. 47]. Понятия грусть, тоска окрашены культурной спецификой, и поэтому является важным концептом идиоматической картины мира.

По мнению исследователей, эмоции представляют собой психические реакции, оценивающие характер воздействия на человека внешних факторов. Эмоции регулируют поведение и деятельность человека, определяют его отношение к действительности и актуальные потребности. Они отражают опыт реагирования на различные ситуации. Именно естественному языку свойственно сохранение эмоций, их обобщение и межпоколенная передача. Это определило возможность изучения эмоций в лингвистике, но исследование эмоций сопряжено с определенными трудностями, связанными со сложной и противоречивой природой эмоций.

Идиоматические единицы, обладая в высокой степени экспрессивной и культурной маркированностью, функционируют не для номинации новых реалий, а «для конкретизации и образно-эмоциональной оценки предметов, явлений, действий, качеств, уже названных в

языке... Эти обороты, следовательно, отвечают экспрессивной функции языка» [8, с.13].

Эмоциональность, определяемая чувствами человека, и оценочность неразрывно связаны. Положительное отношение к чему-либо может быть передано через положительную эмоцию: одобрительное, ласкательное, уменьшительно-ласкательное и др. Отрицательное отношение передается негативной эмоцией: неодобрительное, пренебрежительное, презрительное.

Экспрессивность (выразительность) фразеологической единицы также связана с эмоциональностью, так как качественная характеристика явления объединяется с его чувственной оценкой.

Учеными наблюдается несколько десятков эмоций, характеризующихся своим набором мотивации, внимания, восприятия, убеждений и поведения. Выделяются положительные, отрицательные и нейтральные эмоции. Положительные эмоции проявляются в виде удовольствия, а в виде неудовольствия – отрицательные.

Подробнее рассмотрим отрицательные эмоции: *страх и тревога, грусть, печаль, тоска – кхерам, г1айг1а, сагото, бала*, которые сигнализируют человеку о необходимости что-либо изменить или прекратить, что подавлять и чего избегать.

Отрицательное отношение передается негативной эмоцией: неодобрительное, пренебрежительное, презрительное, например: *вешать / повесить голову (головушку), (быть) не в духе, ч1угал чу яха* (букв.: гребешок опустив), *са готтаденна* (букв.: душа сузилась) – огорчаться, грустить, тосковать. *Вешать / повесить нос, бухь чу элла* (букв.: начало опустив), *бос баха* (букв.: цвет убежав) – унывать, грустить, тосковать. *Брать [хватать] / взять за душу [за сердце], са лавцад* (букв.: душу поймать), – грустить, тосковать. *Сам не свой (сама не своя), са тем боацаш* (букв.: душа мир не имея) – огорчаться, тосковать. *Скребет на душе [на сердце], бала кхача* (букв.: горе придя) – огорчаться, сопереживать, грустить, тосковать. *Кошки скребут (скребли) [скребутся, скреблись] / заскребли [заскреблись] на [в] душе [на [в] сердце], базар ехачун бухь оллабеннаб* (букв.: торговля расстроилась – нос повесился), – огорчаться, грустить, тосковать. *Дог матарадахад* (букв.: сердце завяло) – огорчаться, грустить, тосковать. *Ка йийхкаеннай* (букв.: руки завязались) – унывать, тосковать. *Керта вехав* – грустить, тосковать. *Асар вахав (сам не свой)* – огорчаться, тосковать.

Экспрессивность (выразительность) идиоматической единицы также связана с эмоциональностью, так как качественная характеристика явления объединяется с его чувственной оценкой.

Идиоматические единицы занимают определенную часть семантического поля "Эмоции в языке", в котором выделяются семантические группы.

Группа эмоционального состояния объединяет подгруппы со значением динамического состояния (изменения состояния) *падать/упасть духом, от сердца отлегло, дог к1алт1ара даьлар* (букв.: сердце перевернулось), *дог во хила* (букв.: сердце плохо становиться).

Статичного эмоционального состояния – *чувствовать (быть) не в своей тарелке, не чуют ног под собой*; каузативным компонентом значения (эта подгруппа характеризуется субъектно-объектными отношениями) – *доводить до белого каления, играть на нервах, действовать на нервы; бала кхача* (букв.: себе на горе), *бала ба* (букв.: горе приносить), *дог ца 1абаш* (букв.: сердце недоволено).

Со значением эмоционального переживания – *кусать локти, раздирать ризы [своя], сих ка етташ* (букв.: душу раздирая), *са бага денад* (букв.: душа в рот пошла).

В некоторых подгруппах содержатся фразеологизмы с "волевым" компонентом значения – *держаться в руках, брать/взять себя в руки*.

Группа эмоционального отношения представлена фразеологизмами типа *держаться [иметь] сердце, ни во что не ставить, ни в грош не ставить, ноль внимания, до лампочки, бала бац цунца* (букв.: горе нет мне, т.е. не до него).

И, наконец, в устойчивых выражениях культурной традицией грусти, тоски, печали есть боль – чувство, универсальный указатель на страдание, ведущее к гибели. *Высасывать кровь, ц1ий мела* (букв.: кровь пить); *сатоха са кхоачадаллалца* (букв.: терпеть, пока душа не кончится); *бала 1овша* (букв.: горе жевать) – мучить, причинять душевные страдания.

До глубины души, дег юккзе (букв.: в самом сердце) – очень сильно волновать, быть взволнованным. *Хватать за душу, дог ма 1абба, дегат1а ша улл* – глубоко волновать, тревожить, вызывая щемящую тоску, боль, радость. *Перевернуть всю душу, дог к1алт1ара дала* – очень сильно взволновать, потрясти. *Врезаться в душу, дег т1а вожа* – крепко запомниться,

запечатлеться. *Бередить / Разбередить душу, дег юккѣ топ тоха, валлалца г1од такха.* – волновать, тревожить кого-либо; вызывать тяжёлые воспоминания. *Г1ацг1ано г1айг1а яхь* – не волноваться, не тревожиться, быть терпеливым.

Таким образом, при помощи языковых средств человек стремится передать свою душевную тоску, душевную боль, которая угрожает его благополучию (а может быть и жизни) и заставляет страдать.

Литература

1. Куркиев А.С. Ингушско-русский словарь. – Магас: Издательство «Сердало», 2004. – 544 с.
2. Маслова В. А. Лингвокультурология. – М.: Издательский центр «Академия», 2001. – 208 с.
3. Маслова В.А. Введение в когнитивную лингвистику : учебное пособие. - М., 2004. - 296 с.
4. Мудрые наставления наших предков. Из ингушского фольклора / Сост. И.А.Дахкильгов. - Нальчик: Издательский центр «Эль-Фа», 2000. - 360 с.
5. Нальгиева Х.И. К вопросу о специфике оценочной концептуализации человека в идиоматике (на материале ингушского и русского языков)// Известия Кабардино-Балкарского научного центра РАН. - №6 (68). Т.1. – Нальчик: Изд-во КБНЦ РАН, 2015. – С. 192-197.
6. Новейший большой толковый словарь русского языка / Гл. ред. С.А.Кузнецов. – СПб.: «Норинт», - М.: «РИПОЛ классик», 2008. -1536 с.
7. Оздоева Ф.Г. Ингушско-русский фразеологический словарь. - Нальчик: Издательский центр «Эль-Фа», 2003. - 132 с.
8. Федоров А. В. Основы общей теории перевода (лингвистические проблемы): Для институтов и факультетов иностр. языков. Учеб. пособие. – 5-е изд. – СПб.: Филологический факультет СПбГУ; М.: ООО «Издательский Дом «ФИЛОЛОГИЯ ТРИ», 2002. - 416 с.

HALUKHAEVA Luiza Uvaisovna

undergraduate, Ingush State University, Russia, Magas

Scientific Advisor – Associate Professor of the Department of Russian Language of Ingush State University, PhD Nalgieva Khadishat Israilovna

THE CONCEPT OF "MELANCHOLY-SADNESS" IN IDIOMATICS

Abstract. *The article deals with the issues of reflection in the language and speech of the main concepts of national culture, explores the specificity of the representation of the emotional sphere of the personality in different languages, defines general and particular methods and means of categorizing objects of reality on the material of the idioms of the Russian and Ingush languages.*

Keywords: *concept, conceptualization, emotional sphere, reality categorization, idiomatic unit, mental values.*

ДЕМОГРАФИЯ

БАЛЯБИН Владислав Альбертович
студент,
Братский государственный университет,
Россия, г. Брянск

ПОДДЕРЖКА УСЫНОВИТЕЛЕЙ В РОССИЙСКОЙ ФЕДЕРАЦИИ

***Аннотация.** В статье рассмотрено понятие «усыновление (удочерение)», представляющее собой форму семейного воспитания детей, лишённых родительской опеки, с установлением между усыновлённым и усыновителем правовых отношений, существующих между родителями и детьми. По российскому праву усыновление допускается только в отношении несовершеннолетних детей. Усыновление (удочерение) регламентируется в Российской Федерации Семейным кодексом Российской Федерации.*

***Ключевые слова:** пособия, отпуск, усыновление (удочерение), законодательство РФ, конституция РФ.*

Российская Федерация делает значительные шаги в сфере материальной и правовой поддержки семей-усыновителей.

Актуальность темы обусловлена необходимостью информировать население страны о мерах государственной поддержки семей усыновителей.

В статье рассматривается вопрос государственной поддержки родителей-усыновителей (удочерителей), обеспечение их материальной и правовой поддержкой.

О таком серьезном и ответственном поступке, как усыновление ребенка, люди, как правило, не рассказывают окружающим. Это и понятно. Соблюдение тайны усыновления гарантирует со своей стороны и государство.

Но поскольку трудовое законодательство предусматривает ряд льгот именно для сотрудников-усыновителей, о факте усыновления сотрудникам придется уведомлять работодателя. Иначе воспользоваться льготами не удастся.

В целом российское законодательство уравнивает в правовом положении родителей и усыновителей. Но при этом государство оказывает поддержку усыновителям и стимулирует к этому работодателя через трудовой кодекс [3].

Право на единовременное пособие при передаче ребенка на воспитание в семью имеет один из усыновителей, опекунов (попечителей), приемных родителей. В случае передачи на воспитание в семью двух и более детей пособие выплачивается на каждого ребенка [ст.12.1 6]

С 1 февраля 2021 года единовременное пособие при передаче ребенка на воспитание в семью выплачивается в размере 18 886 рублей 32 копеек [9].

В случае усыновления ребенка-инвалида, ребенка в возрасте старше семи лет, а также детей, являющихся братьями и (или) сестрами, пособие выплачивается в размере 144 306 рублей 88 копеек [9].

Таблица 1

Дата, с которой производится индексация размеров пособия	Основание	Коэффициент индексации	Размер пособия (в рублях)	
			Здорового ребёнка	Ребёнка с ОВЗ
С 01.02.2021	Постановление Правительства РФ от 28.01.2021 N 73	1,049	18 886,32	144 306,88
С 01.02.2020 по 31.01.2021	Постановление Правительства РФ от 29.01.2020 N 61	1,030	18 004,12	137 566,14
С 01.02.2019 по 31.01.2020	Постановление Правительства РФ от 24.01.2019 N 32	1,043	17 479,73	133 559,36

Работодатель не обязан, но вправе помочь работнику-усыновителю, может выплатить ему материальную помощь.

Материальная помощь, оказанная работнику при рождении или усыновлении ребенка и выплачиваемая в течение первого года после этого события, в размере не более 50 000 руб. на каждого ребенка не облагается:

- страховыми взносами [2];
- НДФЛ [2].

Данная выплата не уменьшает облагаемую базу по налогу на прибыль в соответствии с пунктом 23 ст. 270 НК РФ [2].

Предоставить отпуск усыновителю – обязанность работодателя [3].

Работодатель обязан на основании с постановлением Правительства РФ "Об утверждении Порядка предоставления отпусков работникам, усыновившим ребенка" обеспечить реализацию особого права усыновителя на отпуск в связи с усыновлением ребенка.

Если усыновлены новорожденные дети (до трех месяцев) или дети в возрасте до трех лет, то работники-усыновители, помимо ежегодного оплачиваемого отпуска, который на основании статьи 114 Трудового кодекса предоставляется всем работникам, могут претендовать и на отпуска, два из которых аналогичны отпускам сотрудников-родителей, также предоставляется отпуск для сотрудников, усыновили ребёнка (детей) в возрасте до трёх месяцев, а также старше трёх месяцев, но периоды отпусков разные. Сотрудник, который усыновил ребёнка (детей), до трёх месяцев имеет право на отпуск в удобное время независимо от стажа работы и составленного графика отпусков, сотруднику же, который усыновил ребёнка (детей) старше трёх месяцев будет предоставлен отпуск в общем порядке, это регламентировано трудовым кодексом РФ. Виды отпусков:

- Отпуск на период со дня усыновления и до истечения 70 календарных дней со дня рождения усыновленного ребенка. Для удобства назовем его отпуском в связи с усыновлением младенца;

- По беременности и родам;
- По уходу за ребёнком до достижения им возраста трёх лет.

Усыновители имеют право на государственную поддержку в форме материнского (семейного) капитала. Это понятие появилось в России не так давно - в 2007 году - и представляет собой форму государственной поддержки российских семей, воспитывающих детей.

В соответствии со ст. 3 закона "О дополнительных мерах государственной поддержки семей, имеющих детей" право на материнский (семейный) капитал возникает при рождении (усыновлении) ребенка (детей), имеющего российское гражданство, у следующих граждан РФ независимо от места их жительства:

- 1) женщин, родивших (усыновивших) второго ребенка начиная с 01.01.2007;
- 2) женщин, родивших (усыновивших) третьего ребенка или последующих детей начиная с 01.01.2007, если ранее они не воспользовались правом на дополнительные меры государственной поддержки;
- 3) мужчин, являющихся единственными усыновителями второго, третьего ребенка или последующих детей, ранее не воспользовавшихся правом на дополнительные меры государственной поддержки, если решение суда об усыновлении вступило в законную силу начиная с 1 января 2007 года.

При возникновении права на материнский (семейный) капитал не учитываются дети, в отношении которых указанные выше лица были лишены родительских прав или в отношении которых было отменено усыновление, а также усыновленные дети, которые на момент

усыновления являлись пасынками или падчерицами данных лиц.

В соответствие со статьёй 6 ФЗ "О дополнительных мерах государственной поддержки семей, имеющих детей" материнский (семейный) капитал устанавливается в следующих размерах:

1) 466 617 рублей при условии, что право на дополнительные меры государственной поддержки возникло до 31 декабря 2019 года включительно;

2) 466 617 рублей в случае рождения (усыновления) первого ребенка начиная с 1 января 2020 года. В случае рождения (усыновления) второго ребенка начиная с 1 января 2020 года при условии, что первый ребенок был рожден (усыновлен) также начиная с 1 января 2020 года, размер материнского (семейного) капитала увеличивается на 150 000 рублей и составляет в общей сумме 616 617 рублей;

3) 616 617 рублей в случае рождения (усыновления) второго ребенка начиная с 1 января 2020 года при условии, что первый ребенок был рожден (усыновлен) до 1 января 2020 года;

4) 616 617 рублей в случае рождения (усыновления) третьего ребенка или последующих детей начиная с 1 января 2020 года при условии, что ранее право на дополнительные меры государственной поддержки не возникло.

Несмотря на то что материнский (семейный) капитал представляет собой внушительную сумму, распоряжение им жестко ограничено в соответствии с ч. 3 ст. 7 Закона "О дополнительных мерах государственной поддержки семей, имеющих детей" лица, получившие

сертификат, могут распоряжаться средствами материнского (семейного) капитала в полном объеме либо по частям по следующим направлениям.

- 1) Улучшение жилищных условий.
- 2) Получение образования ребенком (детьми).
- 3) Формирование накопительной части трудовой пенсии.

Распоряжение средствами материнского (семейного) капитала может осуществляться лицами, получившими сертификат, одновременно по нескольким направлениям (ч. 4 ст. 7 Закона N 256-ФЗ). Существует ряд требований по распоряжению материнским капиталом по установленным законом направлениям. Например, при направлении на улучшение жилищных условий (ст. 10 Закона N 256-ФЗ) приобретаемое с использованием средств (части средств) материнского (семейного) капитала жилое помещение должно находиться на территории РФ. Жилое помещение, приобретенное с использованием средств (части средств) материнского (семейного) капитала, оформляется в общую собственность родителей, детей (в том числе первого, второго, третьего ребенка и последующих детей) и иных совместно проживающих с ними членов семьи с определением размера долей по соглашению.

Иркутская область как субъект Российской Федерации гарантирует материальную и правовую поддержку семьям-усыновителей, это регламентируется нормативно-правовыми актами.

Таблица 2

Территориальный охват	Количество детей-сирот
Российская Федерация	406 128 человек
Иркутская область	15 115 человек
Братск	1 020 человек

Литература

1. Конституция РФ // КонсультантПлюс. URL: http://www.consultant.ru/document/cons_doc_LAW_28399/ (дата обращения: 18.11.21)
2. Налоговый кодекс РФ // КонсультантПлюс. URL: https://www.consultant.ru/document/cons_doc_LAW_19671/ (дата обращения: 18.11.21)
3. Трудовой кодекс РФ // КонсультантПлюс. URL: http://www.consultant.ru/document/cons_doc_LAW_34683/ (дата обращения: 18.11.21)

4. Семейный кодекс РФ // КонсультантПлюс. URL: http://www.consultant.ru/document/cons_doc_LAW_8982/ (дата обращения: 18.11.21)
5. Федеральный закон "О дополнительных мерах государственной поддержки семей, имеющих детей" от 29.12.2006 N 256-ФЗ (последняя редакция) // КонсультантПлюс. URL: http://www.consultant.ru/document/cons_doc_LAW_64872/ (дата обращения: 18.11.21)
6. Федеральный закон "О государственных пособиях гражданам, имеющим детей" от 19.05.1995 N 81-ФЗ (последняя редакция)//

КонсультантПлюс. URL: http://www.consultant.ru/document/cons_doc_LAW_6659/823e4d80cde699338afb5401a645c90831d16576/ (дата обращения: 18.11.21)

7. Постановление Правительства РФ от 24.01.2019 N 32 // КонсультантПлюс. URL: http://www.consultant.ru/document/cons_doc_LAW_316595/ (дата обращения: 18.11.21)

8. Постановление Правительства РФ от 29.01.2020 N 61 "Об утверждении коэффициента индексации выплат, пособий и компенсаций в 2020 году" // КонсультантПлюс. URL: http://www.consultant.ru/document/cons_doc_LAW_344133/ (дата обращения: 18.11.21)

9. Постановление Правительства РФ от 28.01.2021 N 73 "Об утверждении коэффициента индексации выплат, пособий и компенсаций в 2021 году" // КонсультантПлюс. URL: http://www.consultant.ru/document/cons_doc_LAW_375355/ (дата обращения: 18.11.21)

10. Постановление Правительства РФ от 11.10.2001 N 719 (ред. от 02.06.2016) "Об утверждении Порядка предоставления отпусков работникам, усыновившим ребенка" // КонсультантПлюс. URL: http://www.consultant.ru/document/cons_doc_LAW_33632/fadce7889c11cd7b78c24d2c59e27033429c082f/ (дата обращения: 18.11.21)

BALYABIN Vladislav Albertovich
student, Bryansk State University,
Russia, Bryansk

SUPPORT FOR ADOPTIVE PARENTS IN THE RUSSIAN FEDERATION

Abstract. *The article deals with the concept of "sonship (adoption)", which is a form of family upbringing of children deprived of parental care, with the establishment between the adoptive and the adoptive parent of the legal relations existing between parents and children. Adoption is regulated in the Russian Federation by the Family Code of the Russian Federation.*

Keywords: *benefits, vacation, adoption, legislation of the Russian Federation, the Constitution of the Russian Federation.*

КУЛЬТУРОЛОГИЯ, ИСКУССТВОВЕДЕНИЕ, ДИЗАЙН

ПОГОСОВ Артур Самуелович

доцент кафедры архитектуры, дизайна и экологии,
Сочинский государственный университет, Россия, г. Сочи

СМЫСЛОВАЯ ПАРАДИГМА ДИЗАЙН-ПРОЦЕССОВ

Аннотация. Статья посвящена анализу конструктивных особенностей дизайн-процесса. Рождение идеи есть процесс, который содержит в себе видимую и невидимую части. Креативность является требованием эпохи игнорировать эту среду невозможно. Автор и среда – что здесь первородно и что движет процесс? В нескольких главах описывается погружение в сознательные и подсознательные процессы во время творческого процесса. Описание разновидностей среды и реакции на нее автора «до», «во время» и «после» создания идеи. Локализация идеи в среде, локализация смыслового императива и собственной системы координат в среде.

Ключевые слова: тотальный дизайн, смысловой императив, мировоззрение, art-ментальность, photo creatives, смысловая парадигма, акт креации, «акт-до-акта», сингулярность, дизайнер, дизайн-объект, art-объект, информационный метаболизм, намеревание, сценарий, медийная среда, онтогенез, «идея-как-сингулярность», автор, дизайн-структура, «кот Шредингера».

МИРОВОЗЗРЕНИЕ В ЭПОХУ ТОТАЛЬНОГО ДИЗАЙНА

«Свершилось». Может быть достаточно для главы? Но нет, – как любой арт-объект, первое предложение требует пространного разъяснения.

Мир изменился и человеку приходится успевать за его ходом. Коммуникация в обществе сейчас требует манифестации, именно манифестации, а не просто выражения личности в обществе. Отказ от публичного выражения также расценивается как тип манифестации. Каждое действие субъекта, его слово, его мысль требуют хорошей маркетинговой базы, стратегии, и, если не представления в виде продукта, то как минимум понимания своей роли в медийно-экономической иерархии, которым в данный момент общество является.

Такова эпоха. Мейнстрим. Является ли это мировоззрением? Отчасти. Это технические условия среды, требование эпохи. К мировоззрению мы приходим через эти процессы – art-ментальность, homo creativus, человек созидющий.

СУЩНОСТЬ МГНОВЕНИЯ ИЛИ ПАРАДОКС СИНГУЛЯРНОСТИ.

Парадигма любого творческого процесса предполагает «совершение» акта креации до самого акта и выделение смыслового императива к нему. Если императив отрицательный, то совершение действия не имеет смысла. Если императив нейтральный, то автор и среда пребывают в состоянии «кота шредингера», или паузы, – ничего не совершено, но существует, в ожидании приведения среды в подходящее качество. Положительный императив, предполагает начало действия и само действие.

Иначе, – сущность мгновения до акта креации можно охарактеризовать как сингулярность. Сингулярность рождается из покоя, наблюдения. Очень близка к этому космологическая сингулярность. Нет данных и нет характеристик, потому что нет наблюдателя, – есть лишь необъяснимая и неназываемая критическая масса субстанции.

Но как же происходит наблюдение там, где нет наблюдателя? Парадокс? Нет, дело в том, что границы иллюзорны. То есть среда порождает идею, а «вас» как бы нет. Об этом продолжение в последней главе.

Далее следует взрыв, озарение, рождение идеи, и затем, выделение смыслового императива, который зависит от качества среды.

Различия в информационном метаболизме предполагают, что описанные процессы креации могут иметь иные конструктивные особенности или терминологическую базу у различных людей. Данный описательский паттерн наблюдается при интуитивной генерации дизайн-структур.

КАЧЕСТВО СРЕДЫ.

Все действия входят в цепочки причинно-следственных связей, то есть одновременно являются следствием и причиной. До совершения акта креации автор наблюдает среду, которая одновременно является катализатором формы идеи и будущей площадкой, в которой будет локализована идея.

Средовой анализ во время «акта-до-акта» предполагает несколько возможных качеств среды и катализуемых ими императивов:

Таблица

	Качество среды	Смысловой императив
1	Среда не плодородна, и не может принять объект творчества, – нахождение объекта творчества в среде непродуктивно и не имеет смысла в наблюдаемом состоянии причинно-следственных кластеров. Отрицательный императив блокирует дизайн-процесс.	Отрицательный императив
2	Среда находится в переменном состоянии, – отсутствует возможность локализации объекта творения, но присутствует время и возможность для подготовки локализации творческого процесса. Аналогия с «котом Шредингера» в некоторой степени может отразить данный императив как в положительном, так и в отрицательном направлении.	Нейтральный императив
3	Состояние момента, когда объект (структура) создан в голове дизайнера, наблюдаемая среда доброжелательна и локализация объекта в среде имеет смысл на данном промежутке времени.	Положительный императив

Выделение смыслового императива может происходить мгновенно, в случае локальных процессов, либо может быть растянуто во времени. Однако, смысловой императив порождает качество дальнейшего действия в дизайн-процессе.

Описанные три градации смысловых императивов в дизайн-процессах довольно условны, то есть, к примеру, градиент императивов может иметь 33 ступени, характеризующие различные состояния среды.

ДЕЙСТВИЕ.

Само действие в дизайн-процессе соотносится напрямую с выработанным императивом и носит аналогичное название: отрицательный, нейтральный и положительный (акт). Их может быть сколько угодно, но эти три основных.

Фактически, наблюдаемая вселенная подразумевает состояние автора где-то между отрицательным и нейтральным императивом. Поэтому данная глава не будет написана в векторе положительного императива.

Так или иначе, каждый автор сам приходит к тому императиву, который побуждает его создавать дизайн-объект или не создавать его.

Иногда приходится заниматься приведением среды в удовлетворительные условия, если дизайнер намерен реализовать свою идею в исходно неблагоприятных условиях.

Иллюзорность благоприятного состояния среды может послужить ошибочным фактором, при котором будет потеряно время и ресурсы автора. Поэтому выбор действия дизайнера (автора, разработчика) всегда должен соответствовать смысловому императиву момента и требует критического осмысления.

ЛОКАЛИЗАЦИЯ В СРЕДЕ.

Локализация в среде описывает «вхождение» автора в среду одновременно «до и после» материализации дизайн-структур.

1. Нерожденная вселенная.

Локализация пустоты в наблюдаемой среде, здесь, может являться действием дизайнера в состоянии отрицательного императива. Фактически, это деградация среды на том или ином промежутке времени, в которую никто не вмешивается.

2. Намеревание.

Идеальный дизайн-объект представляет собой идеальный совершенный объект, по типу «готового» золотосеченного природного

творения. Идеальный дизайн-процесс – это «золотой сценарий» творческого процесса.

Локализация «золотого сценария» в состоянии нейтрального императива это действие автора, совершившего акт-до-акта и ожидающего приведение среды в благоприятное состояние.

Локализация «золотого сценария» может подразумевать намеревание условий положительного императива, намеревание самого акта, либо намеревание уже локализованного объекта креации.

Локализация «золотого сценария» может включать проживание эмоционального состояния автора после реализации акта креации.

3. «Золотой сценарий»

«Золотой сценарий» представляет собой реализацию сформированного «акта-до-акта» в пространстве в состоянии положительного императива автора. Все действия происходят в потоке и эмоционально насыщены.

ТИШИНА.

Важная часть процесса креации – умение сохранить себя (или верность выбранной стратегии) в коммуникационном поле, одновременно преобразовав результаты дизайн-процесса в новые инструменты.

Здесь важно понимать, что каждый дизайнер (автор) изначально определяет для себя свою форму, свои качества и систему координат, в которых двигается. После каждого действия дизайнера (автора) его система координат может расширяться, качества могут множиться.

Медийная среда многомерна и не имеет конца. Следует понимать, что каждое из многих последовательных действий дизайнера представляет собой путь, состоящий из импульсов в локальных циклах, или локальных циклов в глобальных циклах или же стремится в бесконечность.

Понимание масштаба системы координат дает спокойствие в моменте творения и уверенность автора в каждом сказанном слове, мысли, форме или текстуре.

ВИШЕНКА НА ТОРТЕ.

Учитывая природу процесса, описанного во второй главе, онтогенез идеи-как-сингулярности можно трактовать неоднозначно. Дизайнер рождает идею на основе смыслового императива, или же среда рождает идею посредством дизайнера, который является всего лишь частью среды.

POGOSOV Artur Samuelovich

Associate Professor of the Department of Architecture, Design and Ecology,
Sochi State University, Russia, Sochi

SEMANTIC PARADIGM OF DESIGN PROCESSES

Abstract. *The article is devoted to the analysis of the structural features of the design process. The creation of an idea is a process that contains visible and invisible parts. Creativity is a requirement of the era, it is impossible to ignore this environment. The author and the environment – what is primordial here and what drives the process? Several chapters describe immersion in conscious and subconscious processes during the creative process. Description of the varieties of the environment and the author's reaction to it "before", "during" and "after" the creation of the idea. Localization of the idea in the environment, localization of the semantic imperative and its own coordinate system in the environment.*

Keywords: *total design, semantic imperative, worldview, art-mentality, rhomo creatives, semantic paradigm, act of creation, "act-before-act", singularity, designer, design object, art object, information metabolism, intention, scenario, media environment, ontogeny, "idea-how is the singularity", author, design structure, "Schrodinger's cat".*

ПОЛИТОЛОГИЯ

ЗАХВАТКИН Александр Юрьевич
Россия, Московская область, г. Балашиха

ДИСКРЕДИТАЦИЯ РОССИЙСКОГО ФЛАГА КАК ЭЛЕМЕНТ ИДЕОЛОГИЧЕСКОЙ ВОЙНЫ

***Аннотация.** Рассматриваются исторические аспекты формирования образа российского флага, как символа политического суверенитета, в контексте современной идеологической войны Запада против России.*

***Ключевые слова:** вексиллология, российский флаг, суверенитет, идеологическая война.*

В настоящее время, в связи с углублением политического кризиса между Россией и Западом, в западных СМИ культивируется истерия в отношении демонизации образа России в глазах обывателей. Одним из направлений этой демонизации является дискредитация образа российского флага в восприятии современной молодёжи. Самое неприятное в этом вопросе то, что эта истерия поддерживается КПРФ в лице современных некоммунистов [1, 2]. Ситуация усугубляется ещё и тем, что современная вексиллология в России практически не участвует в патриотическом воспитании молодёжи, которая в большинстве своём имеет очень смутное представление о российском триколоре как символе государственного суверенитета.

История государственных знамен России берет свое начало с княжеских хоругвей (стягов) Киевской Руси /1/. Наиболее ранние изображения княжеских стягов мы встречаем в Сильвестровском сборнике второй половины XIV века /2/. Так, в миниатюре сказания о святых Борисе и Глебе, мы видим стяги красного и синего цвета, которые в последующем были использованы в российском триколоре.

В другом источнике, «Сказание о мамаевом побоище», XV века, мы видим уже большее разнообразие цветов русских стягов: здесь и традиционный красный, с оттенками от алого до багрового; и белый; и зеленый; и двуцветный жёлто-зелёный. При этом не встречается синий цвет.

Таким образом, в период татаро-монгольского ига русские князья еще не определились с цветами своего стяга. Цветовой стяговый канон бесспорно формировался под византийским влиянием, который включал в себя пурпурный, белый, желтый (золотой), зеленый, синий (голубой) и черный цвета.

Пурпурный цвет (иссини красный из морских моллюсков) прежде всего рассматривался как императорский цвет (из-за своей дороговизны) и на иных знаменах не использовался. В византийской цветовой символике пурпур объединял вечное, небесное (синее, голубое) с земным (красным). За пределы иерархической власти в византийском искусстве, пурпур практически не вышел. В обыденной жизни пурпур заменили «составляющие» цвета - красный и синий. Они также воплотили разный символический смысл.

Красный цвет воспринимался как цвет пламенности, огня, «животворного тепла». Отсюда красный – символ жизни, и в то же время он – цвет крови Христовой и знак истинности его пришествия и спасения рода человеческого. В эмблематике красный цвет трактуется как цвет и богов солнца, и богов войны, и как символ власти в целом.

Красному цвету в византийском изобразительном искусстве противостоит обычно белый цвет. Он означает светоносность. Еще со времен античности белый цвет символизировал чистоту, отрешенность от земного (цветного). На иконах и в росписях периода Византийской империи многие святые и праведники

изображены в белой одежде, белыми пеленами обвито тело новорожденного Христа, одежды его также белые, светонесущие. Синий цвет воспринимался византийцами как символ неба, поэтому он считался нематериальным, условным, ассоциировался с вечной Божественной истиной.

Более приземленными были черный цвет – завершение любого явления, цвет конца, смерти (как противоположность белому) – и зеленый, символизовавший юность, цветение. Он – цвет травы и листвы, считался предельно материальным и близким человеку. Желтое воспринималось как «златовидное», а золото – как «световидное». Блеск золота с глубиной древности воспринимался в качестве застывшего солнечного света [3].

В период активного противостояния с Золотой ордой в середине XIV века стяги приобретают особое значение, как символы освобождения от ига и воспринимаются воинством как знамения скорой победы. На Куликовскую битву объединённое русское воинство выступает уже под знамёнами /3/. При этом знамя Дмитрия Донского представляло собой красное полотнище вытянутой треугольной формы с изображением Христа. С таким же знаменем ходил в 1552 г. Иван Грозный на покорении Казани. При этом цветовая гамма знамени Грозного была более разнообразной и красный цвет сохранился лишь в виде каймы стяга [3].

Уже со времён Дмитрия Донского княжеский штандарт становится символом великокняжеской власти, и всем подвластным князьям и боярам предписывалось выступать в военные походы под знаменем Великого князя. Образ великокняжеского знамени оставался на протяжении длительного времени постоянным, за исключением штандарта Василия III, отца Ивана Грозного, который, по сообщению одного из современников, был выполнен из белого полотна.

Русские знамена XVI - XVII вв. обычно кроились «косынею». Прямоугольная часть полотнища называлась серединой, ее длина была больше высоты; треугольник – откос – пришивался к полотнищу своей короткой стороной, так, чтобы он находился в верхней плоскости знамени. Часто знамя обшивалось каймой или бахромой. Материалом для знамен служила камка – шелковая китайская ткань с разводами, а также тафта – гладкая тонкая шелковая ткань. Использовалась также «камка луданная» – шелковая ткань с блестящей (серебристой)

наволокой. Расширялись образы и надписи серебряными, золотыми и разноцветными нитями. Размеры знамен были, как правило, большими. Так, знамя Ивана Грозного, с которым он ходил на Казань в 1552 г., имело длину около 3 м, а высоту по древку – 1,5 м. Для ношения знамени назначалось два-три человека. Нижний конец древка изготавливался острым, чтобы его можно было воткнуть в землю [3]. Великий стяг Ивана Грозного 1560 г. был ещё больше по размеру. В настоящее время он также хранится в Оружейной палате. Полотно стяга: изготовлено из китайской тафты с откосом. Середина (прямоугольник) лазоревая (светло-синяя), откос сахарный (белый), кайма вокруг стяга – брусничного цвета, а вокруг откоса – бледно-зеленого цвета.

В лазоревой середине вшит круг из темно-голубой тафты, а в круге – Спаситель в белой одежде на белом коне. По окружности круга – золотые херувимы и серафимы, левее круга и под ним – небесное воинство в белых одеждах, на белых конях. В откосе вшит круг из белой тафты, а в круге – архангел Михаил на золотом крылатом коне, держащий в правой руке меч, а в левой крест. И середина, и откос усыпаны золотыми звездами и крестами.

Современные радители исторической справедливости не вспоминают об этом символе государственной власти в период укрепления Московского царства, когда началось его активное расширение на восток. В 1552 г. была взята Казань – столица Казанского ханства, в 1556 г. капитулировала Астрахань. Вся Волга оказалась под властью Москвы. Открылась дорога за «Урал-камень». Казачий отряд атамана Ермака начал завоевание и освоение Западной Сибири. С 1572 г., после разгрома турецко-татарских войск, южные границы Московского царства не создавали более угрозы государству вплоть до начала правления Петра I.

Сегодня, даже хулителям российского триколора не приходит в голову мысль возрождения государственного символа XVI века, так как существует неумолимый процесс развития нравственных ориентиров общества, и слепой возврат к прошлому превращает государственный символ в фарс.

Впервые единообразный регламент на государственное знамя вводит Алексей Михайлович, отец Петра I, утвердив в 1668 г. «Гербовое знамя». Середина и откос его были сделаны из тафты белого цвета, кайма кругом знамени – из малиновой тафты; в середине в кругу

изображен двуглавый орел под тремя коронами со скипетром и державой; на груди орла в щитке – изображён царь /4/ на коне колет копьём змия. Под орлом – вид Кремля со стороны Красной площади, около башни надпись: «Москва». На верхней кайме изображен Иисус Христос, богословие и два восьмиконечных креста с подножием. Вокруг орла, по боковой и нижней кайме расположены клейма в картушах, в которых нарисованы эмблемы земель, упомянутых в царском титуле. На знамени написан полный титул государя [3] /5/.

Секретарь австрийского посольства Иоанн Корба, находившейся в Москве в 1698-1699 гг., так описывал «Государево знамя» на празднике Богоявление: «Против ограды, где митрополитом совершалось водосвятие, воздвигнут был столб. На этом столбу стояло с государственным стягом то лицо, которого счел достойным этого почета царский выбор... Стяг этот – белый, на нем сияет вышитый золотом двуглавый орел».

Это знамя, за всю свою историю, в отличие от знамени Ивана Грозного, ни разу не участвовало в каких-либо военных сражениях. Его изготовление было определено исключительно требованиями дворцовой церемонии, и носило скорее дань геральдической моде, распространённой в то время на Западе. Следует отметить, что цветовая схема знамени Алексея Михайловича, повторяет стяг Василия III, начала XVI века.

Современная цветовая схема российского государственного знамени связана с созданием государственного военного флота.

В 1666 г. армянский купец Григорий Лусиков, обратился к царю Алексею Михайловичу о дозволении возить товары из Персии в Европу и обратно через Московское царство, так как Османская империя обложила его торговлю непомерными пошлинами, а заодно с просьбой о возмездной охране его торговых караванов во время пути по территории России. В мае был заключён договор, а 19 июня вышло распоряжение о строительстве военной флотилии. В 1667 г. для этой цели в дворцовом селе Дединове на реке Оке начали строить корабль, получивший впоследствии название «Орел», яхту, бот и два шлюпа. Должность капитана «Орла» получил голландец Д. Бутлер (1635 – 1680), многие необходимые «припасы» для корабельного строения были выписаны из Голландии, члены экипажа были голландцы.

В одной из начальных требовательных росписей, которую подали царю голландцы, указаны предметы, в обязательном порядке необходимые строящемуся кораблю. Среди них – материя для корабельных флагов («морских знамен для воинского хода потребных»): «63 аршина киндяку на знамя, на среднее большое дерево; 108 аршинъ киндяку на знамя, что живет на корме... 42 аршина киндяку на долгое узкое знамя». Поскольку флагу на корабле отводилась очень важная роль, то особо выделен вопрос о его цвете: «... а цветами те все киндяки как великий государь укажетъ; только на корабляхъ бываетъ которого государства карабль, того государства бываетъ и знамя». Дополнительно требовалась тафта «... на знамена жъ, для украшения карабля; подъ которое государство бываетъ караблю пристань, въ то время те знамена ропускаютъ; а на техъ знаменахъ писать, что великой государь укажетъ». Согласно этому запросу, Сибирскому приказу было велено прислать всё необходимое по указанному списку.

Кораблю 24 апреля 1669 г. по приказанию царя было «велено прозванье дать Орлом; капитану с товарищи велено в Посольском приказе поставить на носу и на корме по орлу, и на знаменахъ и на еловчикахъ (вымпелах) нашивать орлы же».

Первый русский военный корабль «Орел», и его флаги просуществовали недолго: он дошел до Астрахани, где его сожгли восставшие казаки Степана Разина, по которым из корабельных пушек был открыт огонь, но, под ответным огнём артиллерии восставших, команда разбежалась, бросив корабельные флаги [3].

В настоящее время нет точных данных, какая цветовая схема была использована на флагах «Орла».

Одни специалисты предполагают, что вокруг равного синего креста, располагались в шахматном порядке белые и красные квадраты. При этом они основывали свой вывод на гравюрах 1704 г., на которых изображены флаги азовской флотилии Петра I.

Другие специалисты, опираются на изображение знамени, подаренного Петром I в 1693 г. архангельскому архиепископу Афанасию, и обосновывают свое предположение участием голландцев в создании корабля и его управлении /6/. В связи с этим, вероятней всего, так же, как и у голландского флага, для русского корабля была предложена линейная цветовая схема. При этом последовательность цветов выбиралась по византийской традиции:

- красный – символ жизни, власти и войны (нижняя полоса);
- синий – единство земной и духовной жизни, сплочённость и объединение в жизни мирской (средняя полоса);
- белый – светоносность, чистота помыслов, непогрешимость в поступках (верхняя полоса).

Эта трактовка представляется более убедительной, тем более что она согласуется с последующей эволюцией российского имперского флага, как государственного символа /7/.

Крестообразная фактура знамени была зафиксирована лично Петром I в 1700 г. как символ объединения (синий крест) четырех морей к которым у России был, есть и будет выход: Балтийское, Черное, Азовское и Каспийское. В будущем эта фактура не была закреплена в практике, а так и осталась историческим казусом. Возможно, это связано с определёнными ассоциациями со шведским флагом.

Дальнейшая эволюция российского имперского флага напрямую связана с увлечением юного Петра I морским флотом, о котором он грезил, плавая на заброшенном английском ботике по Измайловскому озеру в Москве, в годы своего отрочества.

Первое морское плавание Петр I совершил в 1693 г. в Белом море, где при выходе из Архангельска на его яхте был поднят флаг «Царя Московского»: триколор красный-синий-белый с золотым двуглавым орлом посередине, на груди которого был изображён Георгий Победоносец. Именно этот штандарт Петр I перед отъездом подарил архангельскому архиепископу. До 1703 г. фактура этого знамени использовалась как государственный флаг Московского царя.

После поражения под Нарвой в 1700 г., Петр I составил собственноручную роспись флагов российского флота. Открывало этот список знамя желтого цвета с изображенным посередине двуглавым черным орлом, которое устанавливалось Петром I как государственный флаг Российской империи. Шестым в этом списке значился флаг торгового флота из трёх колоров белого, синего, красного (верх-середина-основание). В общей сложности Петр I собственноручно создал около 30 эскизов морских знамён.

Очевидно, именно поражение под Нарвой повлияло на решение Петра I изменить статус триколора с императорского на торговый.

2 декабря 1700 г. русские войска капитулировали под Нарвой на условиях свободного прохода без оружия и знамён. В качестве трофеев шведы получили 20 000 мушкетов, царскую казну в 32 000 рублей, а также 210 знамён. Несмотря на условия капитуляции свободного прохода русских войск шведы взяли в плен 700 человек, в том числе 10 генералов, 10 полковников, 6 подполковников, 7 майоров, 14 капитанов, 7 поручиков, 4 прапорщика, 4 сержанта, 9 фейерверкеров и одного бомбардира.

Среди пленённых знамён было и знамя Московского царя в виде триколора с золотым орлом. Это унижение было настолько болезненным для Петра I, что в 1703 г. он утверждает в качестве государственного имперского флага желтое полотнище с черным орлом посередине, а триколор закрепляет за торговым флотом.

Своё решение Петр I закрепил 20 января 1705 г. Указом «О флагах на торговых речных судах»: «*На торговых всяких судах, которые ходят по Москве реке и по Волге и по Двине и по иным по всем рекам и речкам ради торговых промыслов, быть знаменам по образцу, каков нарисовав, послан под сим Его Великого Государя указом; а иным образом знамен, оприч того посланного образца, на помянутых торговых судах не ставить...*». В качестве образца к указу прикладывалось изображение триколора: белый-синий-красный [3].

Несмотря на особый пиетет Петра I к знаменам, он так официально и не утвердил императорский штандарт на желтом (золотом) полотнище с изображением черного орла. Это нашло своё отражение в церемонии его похорон, где главный императорский символ власти был представлен знаменем из черного полотна с государственным гербом, расписанного золотом и серебром.

Только в 25 апреля 1742 г., с воцарением Елизаветы Петровны, желтый петровский штандарт с черным орлом приобрел статус государственного символа наравне с короной, скипетром, державой, мантией, гербом и другими атрибутами власти. Отныне он принимал участие во всех церемониях похорон и коронации императорских особ.

Еще во время правления Анны Иоанновны в обиход вошли трехцветные ленты по цвету военной формы: черный кафтан, желтая португепя и белый галстук. Трехцветная лента черной-желтой-белой становится символом принадлежности к воинскому сословию. В

дальнейшем практика ношения этих лет стала отождествлять их с государственной принадлежностью. Опираясь на эту традицию, Екатерина II, 26 ноября 1769 г., утверждает положение о Георгиевской ленте с девизом «За службу и храбрость». Из трехцветной лента была превращена в двухцветную, в пятирядном исполнении: черная-желтая-черная-желтая-черная.

11 июля 1858 года Александр II, изъявив желание узаконить уже находившейся в обращении трехцветный символ, издал закон о новом стиле государственных символов, чтобы «знамена, флаги и другие предметы, употребляемые для украшений при торжественных случаях, были из Гербовых цветов Империи Русской». В разъяснении к закону, в частности, указывалось:

«Расположение сих цветов горизонтальное, верхняя полоса черная, средняя желтая (или золотая), а нижняя белая (или серебряная).

Первые полосы соответствуют черному Государственному орлу в желтом или золотом поле, и кокарда из сих двух цветов была основана Императором Павлом I, между тем как знамена и другие украшения из сих цветов употреблялись уже во времена царствования Императрицы Анны Иоанновны. Нижняя полоса (белая или серебряная) соответствует кокарде Петра Великого и Императрицы Екатерины II.

Император же Александр I после взятия Парижа в 1814 году соединил правильную гербовую кокарду с древнею Петра Великого, которая соответствует белому или серебряному всаднику (Св. Георгию) в Московском гербе».

Таким образом, новый формат государственного знамени, полностью отходит от византийских традиций православного менталитета, и сосредотачивается на после петровской исторической эпохе, при этом в очень произвольной трактовке. Так, например, кокарда при Петре I еще не существовала, всадник на груди двуглавого орла в петровское время получил геральдическую раскраску и не был белым.

Александр II, опирался на более чем столетнюю традицию использования трехцветной ленты, возможно, как альтернативу бело-сине-красным флагам, которыми был украшен Париж при заключении мира после Крымской кампании в 1856 г. Бело-сине-красные флаги обозначались тогда во французских газетах «русскими национальными флагами», как грубый намёк на унижение России в Крымской войне.

Повторилась история с унижительным пленением русского флага под Нарвой в 1700 г., но уже в виде издевательского сарказма.

Утверждение нового бело-желто-черного цветового формата было, очевидно, определено желанием Александра II дистанцироваться от петровского красно-сине-белого триколора униженного шведами под Нарвой.

Но новый формат государственного флага не нашёл отклика в обществе, поэтому в стране стало существовать два национальных флага: один правительственный: бело-желто-черный, другой гражданский: красно-сине-белый.

Существование двух национальных флагов до начала 80-х гг. XIX в. не вызывало каких-либо протестов в обществе, так как обязательное украшение государственными флагами зданий не вошло в обычай: они украшались вывешенными коврами, гирляндами цветов и гражданским триколором /8/. Тем не менее сам факт двуфлажья вызывал недоумение. Так Владимир Даль в середине 1860-х г. в стае «Флаг» своего знаменитого Толкового словаря писал: *«Все народы Европы знают цвета, масти, краски свои - мы их не знаем, и путаем, подымая разноцветные флаги невпопад. Народного цвета у нас нет; цвет армии: зеленый и алый; казенным цвет, военный, георгиевский: белый, жаркой, черный (серебро, золото, чернь), и это же цвет значков (кокард); знамена наши и крепостные флаги разноцветные; морской военный флаг белый с андреевским крестом; торговый: белый, синий, красный, вдоль; какие же цвета подымать и носить на себе, какими украшать здания и пр. при мирных народных торжествах?»*

Исправить ситуацию с двуфлажьем попытался Александр III издав 28 апреля 1883 г. Указ в котором предписывал: *«Полиция наблюдает, чтобы в тех торжественных случаях, когда признается возможным дозволить украшение зданий флагами, был употребляем исключительно русский флаг, состоящий из трех полос: верхней - белого, средней - синего и нижней - красного цветов; употребление же иностранных флагов допускается лишь по отношению к зданиям, занимаемым посольствами и консульствами иностранных держав...»* [3].

В 1880-х годах начинают набирать силу антимонархические взгляды новой интеллигенции, на фоне которых усиливалось рабочее движение под красными флагами революционной борьбы. Традиция красного флага родилась во Франции в период революции 1848 г. и в конце XIX распространилось по всей Европе,

как знамя угнетённого, но не сломленного народа. Русские революционеры занесли эту традицию в рабочую среду России. Теперь, практически каждая забастовка проходила под красным флагом. Само движение рабочего протеста вызывало страх в либеральных кругах, который проецировался в том числе и на красное знамя. В период государственного двоефлажия появление ещё одного флага рассматривалось как опасность престолу, поэтому Николай II, накануне своей коронации в 1896 г., поручил специальной комиссии окончательно определиться с форматом императорского знамени. На основании доводов комиссии, 29 апреля 1896 г. Николай II принял решение об утверждении в качестве национального императорского флага бело-сине-красный (сверху вниз) горизонтально линейный триколор, и другие флаги признавались недопустимыми. На следующий же день Военное ведомство издало свое распоряжение с указанием: «прежние флаги обратить в продажу, в пользу казны, на местах хранения».

Таким образом, с 28 апреля 1896 г. Российская империя официально возвратила в обращение триколор Московского царства конца XVII века. Но, противоречия, нараставшие в это время в обществе, вынудили Николая II, с началом Первой мировой войны вновь вернуться к практике двоефлажия. Новая фактура императорского флага была опробована во время празднования 300-летия Дома Романовых в 1913 г. она совмещала в себе петровский триколор и его императорский герб, который размещался на уровне двух верхних полос (белой и синей) с левой стороны возле древка. Новый флаг учреждался циркуляром министерства внутренних дел № 29897 от 12 августа 1914 года и официально не являлся государственным. Целью его учреждения было укрепление единения Царя с народом. Предполагалось, что новый национальный флаг должен был примирить сторонников старого и нового триколоров.

После Октябрьской революции на заседании ВЦИК 8 апреля 1918 г. было принято решение считать национальным и государственным флагом красное знамя. Окончательную юридическую силу это решение получило на V Всероссийском съезде Советов 10 июля 1918 г. с принятием первой Конституции РСФСР.

Во время Гражданской войны воинские формирования Русской добровольческой армии не имели единого знамени и каждое

региональное соединение, как правило, выступало под собственным отличительным знаменем. Единственное, что их объединяло это шевроны на рукаве в виде петровского триколора. В эмиграции наибольшее распространение получил последний образец императорского флага с петровскими триколором и гербом, вошедшего в обращение в 1914 г.

В последнее время появилось много спекуляций об использовании петровского триколора Русской освободительной армии Власова в период Великой отечественной войны. В действительности немцы не разрешили РОА использовать петровский триколор, а в качестве боевого знамени было позволено использовать Андреевский флаг. Несмотря на это, лента с петровским триколором использовалась в отдельных подразделениях РОА в качестве шеврона или банта. Единственные военные подразделения которые использовали петровский триколор в качестве своего знамени во время ВОВ были Русский Охранный Корпус Скородумова в Сербии и 1-я РНА генерала Смысловского (дивизия «Русланд», была ориентирована на диверсионные и карательные операции на Восточном фронте). Но ввиду малочисленности, их роль была ничтожна.

Новый исторический этап в судьбе русского триколора связан с крушением коммунистической идеологии в России.

22 августа 1991 г. Чрезвычайная сессия Верховного Совета РСФСР постановила *«считать исторический флаг России – полотнище из равновеликих горизонтальных белой, лазоревой и алой полос – официальным Национальным флагом Российской Федерации»*.

Федеральный конституционный закон «О Государственном флаге Российской Федерации» принят Государственной думой 8 декабря 2000 г., 20 декабря закон был одобрен Советом Федерации, а 25 декабря подписан Президентом Российской Федерации В.В. Путиным. Закон установил описание Государственного флага и порядок его официального использования. В ст. 1 говорится: *«Государственный флаг Российской Федерации представляет собой прямоугольное полотнище из трех равновеликих горизонтальных полос: верхней – белого, средней – синего и нижней – красного цвета»*.

Таким образом, российский триколор прошёл большой и трудный путь становления от государева знамени Московского царя водружённого на военном корабле «Орёл» 24 апреля 1669 г., через унижение казаками Стенки

Разина, пленения шведов, унижительного сарказма французов при заключении позорного мира Крымской войны, практически полного вытеснения черно-желто-белым триколором во второй половине XIX века, через народную любовь в годы забвения, к новому возрождению 28 апреля 1896 г. И снова судьба испытывала его на прочность. С 1918 г., память о нём пытались вытравить в народном сознании, но не смогли. В 1991 г. он, как Феникс из пепла, восстал из забвения, и занял в сердцах россиян достойное место государственного символа национального суверенитета.

Российский триколор, это не просто случайные набор цветных полос на полотнище, как хотелось бы нашим недругам и врагам, это символичный рассказ о «загадочной русской душе»:

Красная полоса в основании знамени – это символ тысячелетней истории (жизни) славянского этноса, кровью своих предков доказавшего наше право владения территорией России; это преемственность власти многих поколений, обустроивавших эти земли, часто в кровавых войнах и конфликтах, как например, сегодня на Украине.

Синяя полоса посередине – это символ объединения народов России вокруг русского этнического центра; единство и неделимость сухопутных и морских территорий России; неразрывность мирских, нравственных и духовных ориентиров российского общества.

Белая полоса – это символ чистоты помыслов, как в отношении народов России, так и её соседей; приоритет нравственного над материальным; забота о вековых духовных ценностях, завещанных предками.

Только духовно слепые и нравственно убогие последователи западных ценностей могут сегодня порочить величие Российского государственного флага.

Примечания.

/1/ Стяг – происходит от сокращённого старославянского слова «стягноти» в значении «связывать», «соединять», «объединять», «укрепить». В этом смысле «стяг» представляет собой некий объединяющий войсковой символ, скрепляющий в единстве князя и его воинов.

/2/ Сильвестровский сборник назван по имени его владельца, известного политического деятеля, писателя, автора «Домостроя», священника Благовещенского собора

Московского Кремля Сильвестра, новгородца по происхождению, по оставленной им надписи на первом листе: «Сборник Селивестровской». После его кончины Сборник хранился в библиотеке Кирилло-Белозерского монастыря.

/3/ Слово «знамя» происходит от слова «знание», в смысле предзнаменование победы. Происходит от изображения лика Христа, заимствованного с культовых хоругвей.

/4/ В последующих трактовках – Георгий Победоносец. Композиция государственного герба с двуглавым орлом под тремя коронами была утверждена Алексеем Михайловичем в 1667 г.

/5/ Автором композиции знамени был польский живописец Станислав Лопуцкий, которому «велено было на том знамени написать розных государств четырнадцать печатей в гербах». Он расписывал знамя вместе со своими учениками Иваном Безминовым и Дорофеем Ермолаевым. Знамя было выполнено по именному указанию царя.

/6/ Первым государственным символом Нидерландов было знамя лидера буржуазной революции Вильгельма Оранского. Флаг представлял собой полотно, состоящее из трёх равных горизонтальных цветных полос. Оранжевый цвет символизирует Княжество Оранж, которое было одним из феодалов Бургундского королевства. Голубой цвет являлся символом Графства Нассау, которое считалось местом происхождения Оранской королевской династии. Белый цвет знамени означает борьбу за свободу, независимость и высшую государственную власть. Этот флаг как государственный символ просуществовал с 1572 по 1795 гг.

/7/ В 1795 году оранжевый цвет голландского флага был заменён на красный, а голубая полоса стала синей. Историки до сих пор спорят о том, что стало причиной изменения цветовой гаммы. Нетрудно заметить, что в это время голландский флаг в точности повторял флаг французской революции 1789 г., который в 1784 г. был изменён на вертикальную цветовую схему. Голландцы просто воспользовались освободившейся цветовой схемой.

/8/ Традиция вывешивания гражданского красно-сине-белого (снизу в верх) триколора в окнах сформировалась в 1812 г. после изгнания наполеоновских войск с территории России, как дань триколору Московского царя 1693 – 1703 гг., или первого государственного знамени Петра I.

Литература

1. Селиванов А. Атака на российский триколор. // <https://ren.tv/blog/aleksei-selivanov/965711-krasnyi-ili-trikolor>.
2. Проблема российского триколора... // https://zen.yandex.ru/media/stand_up13/
3. Соболева Н.А. Очерки истории российской символики. - М.: Языки славянских культур; Знак, 2006. – 488 с.

ZAHVATKIN Alexander Yurievich
Russia, Moscow region, Balashikha

DISCREDITING THE RUSSIAN FLAG AS AN ELEMENT OF IDEOLOGICAL WARFARE

Abstract. *The historical aspects of the formation of the image of the Russian flag as a symbol of political sovereignty are considered in the context of the modern ideological war of the West against Russia.*

Keywords: *vexillology, Russian flag, sovereignty, ideological war.*

ЮРИСПРУДЕНЦИЯ

АЛИМБЕКОВ Алмаз Фанилевич

студент, Российская академия народного хозяйства и государственной службы
при Президенте Российской Федерации, Россия, г. Москва

ОБСТОЯТЕЛЬСТВА, ИСКЛЮЧАЮЩИЕ ПРЕСТУПНОСТЬ ДЕЯНИЯ В СФЕРЕ ПРОФЕССИОНАЛЬНОЙ МЕДИЦИНСКОЙ ДЕЯТЕЛЬНОСТИ

***Аннотация.** Данная статья посвящена вопросам, которые имеют отношение к уголовно-правовому институту обстоятельств, исключающих преступное деяние в отношении медицинских работников. Любое медицинское вмешательство, имеет своей целью охрану жизни и здоровья пациента, но в любом случае связано с риском для него. Подробно проанализированы крайняя необходимость и обоснованный риск с учетом профессиональной медицинской деятельности.*

***Ключевые слова:** медицинский работник, крайняя необходимость, обоснованный риск, причинение вреда, уголовное право.*

На сегодняшний день в России отмечается высокий рост уголовных дел в отношении медицинских работников за причинение вреда жизни и здоровью граждан. Особая актуальность данного вопроса за последние годы вызвана продолжительной пандемией COVID-19. Современная медицина по своему существу предполагает вмешательство, которое влечет за собой нарушение целостности и физиологических функций некоторых органов, однако исследователи по этому поводу выделяют принцип неизбежности причинения вреда гражданину при оказании ему медицинской помощи [1].

Целью данного исследования является изучение обстоятельств, исключающих преступность деяния при совершении медицинскими работниками преступлений, связанных с причинением вреда здоровью пациентам. С достижением цели будет возможно сделать выводы об уточнении в уголовном законодательстве пределов уголовной ответственности работников в сфере медицины. При этом объектом исследования является институт обстоятельств, исключающих преступность деяния, как важнейший инструмент уголовного права, позволяющий конкретизировать пределы уголовной ответственности медицинских работников.

Необходимо отметить, что медицина не нашла подходы и способы лечения еще ко

многим заболеваниям, тем более что существует большое количество объективных факторов, которые могут ввести медицинского работника в заблуждение и позволить причинить вред пациенту. К таким факторам можно отнести: особенности анатомического и физиологического строения некоторых людей, несовершенство методов оказания медицинской помощи, нетипичность протекания заболеваний.

Говоря о приговорах, которые были вынесены в отношении медицинских работников в 2020–2021 годах, стоит отметить, что большинство из них квалифицируются по статьям 109 УК РФ (причинение смерти по неосторожности) и 118 УК РФ (причинение тяжкого вреда здоровью по неосторожности).

Из главы 8 Уголовного кодекса Российской Федерации, которая законодательно устанавливает обстоятельства, исключающие преступность деяния, касательно преступлений, совершенных в медицинской сфере, соответствующими являются крайняя необходимость (ст.39 УК РФ) и обоснованный риск (ст.41 УК РФ).

Согласно ст. 39 УК РФ, крайняя необходимость заключается в том, что целью причинения вреда является «устранение опасности, непосредственно угрожающей личности и правам» [2] лица. Медицинским работникам в экстренных ситуациях, которые требуют

исполнения их прямой обязанности – спасения жизни, прибегать к совершению преступлений в состоянии крайней необходимости. То есть необходимая медицинская помощь для спасения человека должна быть оказана немедленно.

При этом основным признаком крайней необходимости является обязательное причинение вреда, который способствует устранению грозящей опасности. Помимо причинения вреда здоровью пациенту, вред может проявляться в нарушении порядков или стандартов оказания медицинской помощи, должностных инструкций. Уголовная ответственность при крайней необходимости будет возникать только при превышении ее пределов: если действия врача имеют умышленный характер, но при этом вред, причиненный вследствие этих действий равнозначен или больше вреда, который врач пытался предотвратить. При установлении признаков и обстоятельств совершенного преступления не учитывается ни квалификация врача, ни к медицинской организации.

Одним из критериев правомерности крайней необходимости служит реальность источника опасности, то есть она не должна исходить из субъективной реальности и предположений. При этом в сфере медицины довольно часто можно установить ошибочный диагноз, обусловленный схожими физиологическими процессами разных заболеваний. Обращаясь к памяти Роспотребнадзора, симптомами достаточно распространенной коронавирусной инфекции COVID-19 являются кашель и повышенная температура, которые схожи с симптомами гриппа [3]. Можно сделать вывод, что институт крайней необходимости, при определении действительности источника опасности, должен учитывать действия медицинских работников, которые совершили ошибку в установлении диагноза и, соответственно, в наличии опасности в случаях, где она отсутствует.

Часто во врачебной практике происходят случаи, когда в отделение поступают два пациента, которым необходимо оказать медицинскую помощь. В этом случае бездействие по отношению к одному из лиц не может быть обосновано крайней необходимостью.

Причинение вреда при обоснованном риске, как мы уже ранее упоминали, так же не будет являться преступлением. Однако в этом случае у риска должны быть все признаки обоснованности. Прежде всего, риск является

обоснованным только, когда медицинский работник при причинении вреда будет стремиться к выполнению какой-либо общественно-полезной цели, при этом не важно относится она к конкретному лицу или к обществу в целом. Также если врач мог достигнуть данной цели, не прибегая к обоснованному риску, то есть не причиняя вред, то он не будет признан обоснованным.

В отличие от крайней необходимости нарушение законодательства в связи с обоснованным риском, возможно только при достаточной квалификации медицинского работника, с соблюдением всех нормативных требований.

Например, врачом-ординатором стоматологического отделения онкологического диспансера был принят тяжелобольной пациент, которому он оказал необходимую, по его мнению, медицинскую помощь, не обратившись к врачам-специалистам соответствующего профиля, которые на тот момент находились в центре. При экспертизе было выявлено, что действия ординатора были конически не обоснованы, вследствие чего пациенту был нанесен тяжкий вред здоровью [4].

Согласно статье 41 УК РФ риск, который подвергает опасности большое количество людей и связан с экологической катастрофой или общественным бедствием, изначально не может быть признан обоснованным.

В судебной практике по делам, в которых обвиняются медицинские работники в причинении вреда с необоснованным риском, часто важную роль играет добровольное информированное согласие пациента. Благодаря информированному согласию пациента возможно решение проблемы разграничения обоснованного риска в медицинской сфере от преступно-ненадлежащего оказания медицинской помощи.

В современной литературе медицинский риск выделяют как разновидность обоснованного риска наряду с научно-экспериментальным и хозяйственным. Это связано с тем, что ежедневно в мире проводится огромное количество операций практически на все органы человеческого тела.

Исходя из всего вышесказанного, общие нормы уголовного законодательства об обстоятельствах, исключающих преступность деяния, применимы к преступлениям, которые совершают медицинские работники. Однако они не затрагивают все случаи действий врачей и не направлены на специфику оказания

медицинской помощи. Так как в настоящее время учеными уже выделяются отдельные обстоятельства, применимые только к медицинским работникам и вытекающие из общей практики, возможно следует разработать их и на законодательном уровне.

Конкретно, это поможет установить пределы уголовной ответственности медицинских работников при причинении вреда пациентам, а также оградить их от необоснованного уголовного преследования.

Литература

1. Битеев В., Мазин П., Пономарев Г. Крайняя необходимость и обоснованный риск в медицинских отношениях // Уголовное право. 2001. № 3. С. 22-24.
2. Уголовный кодекс Российской Федерации» от 13.06.1996 г. № 63-ФЗ (ред. от 05.04.2021 г., с изм. от 08.04.2021г.) // Собрание законодательства Российской Федерации от 1996 г., № 25, ст. 2954 // Официальный интернет-портал правовой информации (ГСПИ) <http://pravo.gov.ru/> (дата обращения: 13.06.22).
3. Основные различия между симптомами Коронавируса COVID-19, простудных заболеваний и гриппа. – URL: https://www.rospotrebnadzor.ru/about/info/news_time/news_details.php?ELEMENT_ID=13566 (дата обращения: 13.06.22).
4. Обвинить нельзя. Обоснованный риск и крайняя необходимость. – URL: <https://oncology-association.ru/news-2020-12-18> (дата обращения: 13.06.22).

ALIMBEKOV Almaz Fanilevich

Student, Russian Academy of National Economy and Public Administration
under the President of the Russian Federation, Moscow, Russia

CIRCUMSTANCES PRECLUDING CRIMINALITY OF AN ACT IN THE FIELD OF PROFESSIONAL MEDICAL ACTIVITY

Abstract. *This article is devoted to issues that are relevant to the criminal law institution of circumstances that exclude a criminal act against medical workers. Any medical intervention is aimed at protecting the life and health of the patient, but in any case it is associated with a risk to him. The extreme necessity and reasonable risk are analyzed in detail, taking into account professional medical activity.*

Keywords: *medical worker, extreme necessity, reasonable risk, causing harm, criminal law.*

ПРОХОРОВА Светлана Сергеевна
магистрант, Университет «Синергия», Россия, г. Москва

ПРОБЛЕМЫ И ПЕРСПЕКТИВЫ ЗАЩИТЫ ЧЕСТИ, ДОСТОИНСТВА И ДЕЛОВОЙ РЕПУТАЦИИ ПРИ ДИФФАМАЦИИ В СЕТИ ИНТЕРНЕТ

Аннотация. *Исследуются сложности и тенденции, возникающие в правоприменительной практике в спорах о защите чести, достоинства и деловой репутации граждан и юридических лиц. Особое внимание уделяется диффамационным деликтам, совершенным на интернет-ресурсах с пользовательским контентом.*

Ключевые слова: *диффамация, клевета, порочащие сведения, честь, достоинство, деловая репутация, доброе имя, организатор распространения информации в сети Интернет.*

В условиях свободного доступа информации о практически любом субъекте правоотношений учащаются случаи, когда то или иное сообщение или публикация вызывает целую волну обсуждения в сети Интернет и распространения достигает миллионов охватов пользователей. Недобросовестные лица используют такие инструменты как социальные сети, видеосервисы, многочисленные форумы и рекомендательные сервисы (сайты-отзовики) для причинения вреда деловой репутации посредством размещения недостоверной информации в форме, например, аналитического обзора или фейковой новости о конкуренте, отзыва о работодателе или враче, в то время как деловая репутация становится одним из ключевых показателей при выборе товара, услуги, производителя, мастера или бизнес-партнера. Деловая репутация может быть как конкурентным преимуществом, так и мишенью для недобросовестных лиц.

Потребность в правовом регулировании особой категории владельцев сайтов, представляющих собой как классические коммуникационные интернет-сервисы, так и социальные платформы, привела к введению в российское законодательство специальной категории: организаторов распространения информации в сети Интернет. Согласно ч. 1 ст. 10.1, Закон об Информации устанавливает: «*организатором распространения информации в сети Интернет является лицо, осуществляющее деятельность по обеспечению функционирования информационных систем и(или) платформ, которые предназначены и(или) используются для приема передачи, доставки и(или) обработки электронных сообщений пользователей интернет*» [1, с. 154].

В связи с тем, что именно пользователи создают и распространяют контент, возникают следующие сложности в правоприменительной практике:

1. Невозможность проверки достоверных регистрационных данных всех пользователей, которые являются авторами публикаций, и как следствие, в большинстве случаев, невозможность их идентификации и привлечения в качестве ответчиков. Раскрытие предоставленной пользователем информации владельцами таких интернет-ресурсов, в том числе персональных данных может быть произведено лишь по требованию суда или правоохранительных органов, однако при регистрации пользователи предоставляют неполную, а нередко и недостоверную информацию. В случае если распространение является массовым, то потенциальный истец оказывается в положении, в котором не располагает сведениями об именах, фамилиях и местах жительства для подачи иска и предъявлении к авторам требований.

2. Проблема определения юридической ответственности владельцев интернет-ресурсов с пользовательским контентом при защите частных интересов. Однако не во всех случаях справедливо привлекать их к ответственности за нарушение. Участие владельца интернет-ресурса с пользовательским контентом выражается в поддержании функционирования платформы, обеспечению технической возможности для формирования пользователями контента.

В случае с диффамационным деликтом совершенным, например, в социальной сети, самостоятельно (т.е. от имени администрации)

владелец ресурса не размещает порочащие сведения, публикации пользователей не модерирует и не может проверить правомерность размещения спорного контента, которое подлежит установлению судом, на что правомерно ссылаются социальные сети в ответах на досудебные требования об удалении контента, снимая с себя любую ответственность за его размещения пользователями. В подтверждение своей позиции социальные сети ссылаются на п. 4.1. Постановления Конституционного Суда РФ от 09.07.2013 г. № 18-П [2], в котором отмечено следующее: *«владелец сайта или уполномоченное им лицо – поскольку они объективно ограничены в возможности определять достоверность информации, размещаемой на сайте третьими лицами, притом что возложение на них такой проверки означало бы отступление от конституционных гарантий свободы слова, – не могут быть безусловно обязаны удалять порочащие гражданина сведения, если их недостоверность неоспорна, в частности не установлена судебным решением»*. Кроме того, существует позиция о том, что предъявление иска к данным ответчикам фактически лишает последних возможности выполнить единственную свою обязанность по данной категории споров, а именно, доказать соответствие действительности распространенных сведений [3].

3. Пользовательский контент как изложение оценочного суждения, мнения, убеждения, при которых защита исключается.

До 2015 года в судебной практике были не редки случаи, когда суды отказывали истцам в требованиях, указывая что *«информация размещена в Интернете на ресурсе, предназначенном для размещения комментариев или отзывов относительно той или иной компании»*, *«информация носит дискуссионный характер и явно выражена в форме диалога»*, *«Как содержание, так и общий контекст информации, ее размещение на соответствующей целевой интернет-странице (форуме), по мнению суда, указывают на субъективно-оценочный характер оспариваемых высказываний, являющихся реализацией права на свободу слова»* [4]. Благодаря таким решениям создавалась практика, при которой деловая репутация оставалась без защиты только лишь на основании вывода о том, что если сведения опубликованы в местах обсуждений (то есть на сайтах с пользовательским контентом), то они, априори, представляют собой оценочные суждения и субъективные мнения, которые не могут быть проверены на предмет их соответствия

действительности. Автору кажется исчерпывающим мнение Парыгиной Н.Н., которая считает, что *«Анализу всё же должны подвергаться сами сообщения, суть распространяемых сведений. В противном случае получилось бы, что для незаконного «вброса» порочащей дезинформации следует только выбрать правильное место обнародования, судебная же защита от диффамации стала бы в этом случае призрачной»* [5, с. 84].

Законодатель обратил внимание на такие решения и усмотрел в них противоречие позиции Конституционного суда о том, что *«реальная защита прав и законных интересов лица, чьи честь, достоинство и доброе имя потерпели ущерб в результате распространения не соответствующей действительности негативной информации, в любом случае должна быть обеспечена»* [6], опираясь на которую изложил свою позицию в п. 20 Обзора судебной практики Верховного Суда РФ № 1, утвержденном Президиумом Верховного Суда РФ 16.02.2017, из которого следует, что *«судам необходимо установить, можно ли оспариваемые сведения проверить на предмет соответствия их действительности или нет. Если такая проверка возможна, то имеют место утверждения о фактах, а не оценочные суждения, а в этом случае защита соответствующих нематериальных благ в порядке ст. 152 ГК РФ вполне допустима»*.

Однако на этом дискуссии, связанные с оценочными суждениями, не закончились. Практика рассмотрения судами оценочных суждений до сих пор не всегда объективна. Пользователи используют вводные речевые конструкции и отсылки на сведения, полученные от третьих лиц (например, «возможно», «вероятно», «из достоверных источников» и т.д.), для «размытия» их формы и снятия с себя ответственности за утверждения о фактах. В данных случаях судам необходимо производить оценку высказываниям и разграничивать оценочные суждения, представляющие собой личное мнение с имеющими фактологическую основу либо содержащими обвинения. Как таковые они не содержат прямого указания на действительные события или действия, но дают основания аудитории домыслить соответствующие факты исходя из того спектра, который задает оценочное суждение. Если выраженное мнение привязано к каким-либо фактам или информации, т.е. появляется фактическое основание оценки или информационная составляющая мнения, то это мнение (или оценка) может

быть проверено в ходе судебного разбирательства и опровергнуто» [7, с. 457–475].

4. Отсутствие оперативного механизма реализации блокировки спорного контента в сети Интернет в формате (предварительных) обеспечительных мер.

Законодатель не определяет понятия «обеспечительные меры» или «обеспечения иска», ограничиваясь лишь перечислением его конкретных мер, среди которых: наложение ареста на имущество, принадлежащее ответчику и находящееся у него или других лиц, запрещение ответчику совершать определенные действия, приостановление реализации имущества, запрещение другим лицам совершать определенные действия относительно предмета спора и др. Данный перечень не является исчерпывающим.

Учитывая современные способы движения информации в сети Интернет, скорости распространения, изобилие интернет-ресурсов с пользовательским контентом, которые в силу своего смысла и назначения позволяют и способствуют свободному распространению, в том числе недостоверных и порочащих сведений, при этом, как было указано выше, не неся ответственности за действия своих пользователей, отсутствие быстрых, оперативных мер по пресечению такого распространения нарушает, с одной стороны, баланс между свободой получения и распространения информации, и, с другой – правами на доброе имя, честь и достоинство.

Существующие способы защиты, предлагаемые Законодателем, не оперативны в силу того, что требуют времени на судебное разбирательство, за которое информация может быть распространена не на одной сотне других интернет-ресурсов, охват пользователей может достигать миллионов человек, что может нанести непоправимый урон деловой репутации лица. Во избежание такой ситуации введение мер по обеспечению иска в форме временной блокировки (то есть скрытия информации из публичного доступа) до момента вынесения решения в окончательной форме видится целесообразной мерой.

Несмотря на то, что в правовых позициях КС РФ, изложенных в Постановлении от 09.07.2013 г. № 18-П [2] прямо прописана возможность их применения, с 2013 года так и не был введен механизм их реализации в отношении споров по защите чести, достоинства и деловой репутации (на момент написания настоящей

статьи). Ввиду современных способов движения информации автору видится острая необходимость введения Законодателем оперативного механизма реализации блокировки спорного контента в отношении деловой репутации в сети Интернет в формате предварительных обеспечительных мер, позволяющих пресекать злоупотребления со стороны третьих лиц. Проблема установления надлежащего ответчика в силу невозможности идентификации авторов и привлечения администрации социальной сети к ответственности, исключает возможность предъявления требований о возмещении убытков или компенсации морального вреда, причиненных таким распространением, что сужает выбор способов защиты, а интернет-ресурс становится «безнаказанным» местом для совершения диффамационных деликтов, что в свою очередь приводит к увеличению их числа.

На протяжении последнего десятилетия организации все чаще сталкивались с диффамацией в сети Интернет, и при невозможности определения ответчика использовали возможность установления факта недостоверности информации, применяя Постановление Пленума Верховного Суда Российской Федерации от 24.02.2005 № 3 «О судебной практике по делам о защите чести и достоинства граждан, а также деловой репутации граждан и юридических лиц», в соответствии с которым в случае если установить ответчика не представляется возможным, – заинтересованное лицо вправе воспользоваться особым порядком (посредством гл. 27 АПК РФ) и установить факт распространения не соответствующих действительности порочащих сведений.

Получая решение о факте недостоверности распространенных сведений, заявители направляли его администратору (владельцу) домена или администрации интернет-сервиса прикладывая заявление об удалении таких сведений. Такая практика была сложной и не вызывала трудностей в реализации. По мнению автора для этого было несколько причин, во-первых, иного способа удалить информацию из сети Интернет в период с 2005 по 2013 год не было закреплено Законодателем, второй же причиной видится ошибочное отождествление понятий «невозможности установления ответчика» и «невозможности привлечения администратора к ответственности».

С развитием информационных технологий нагрузка на судебную систему возрастала в связи с огромным количеством поданных исков

на защиту деловой репутации и заявлений на установление факта недостоверности информации, который в силу своей сущности не может обязать какое-либо лицо удалить информацию. Судами принимались подобные заявления в отношении сведений, размещенных на сайтах с пользовательским контентом, несмотря на изменения, внесенные в 2013 году в ст. 152 ГК РФ [8], которыми были закреплены новые способы защиты права, с целью изменения судебной практики. В таком случае лицу, чье право было оставалось нарушенным (по причине не удаления порочащего контента) приходилось вновь обращаться в суд, с требованием удаления в порядке искового заявления.

В этом контексте также нельзя обойти вниманием практику Конституционного Суда РФ, отдельные решения которого специально ориентированы на разрешение проблем правового регулирования отношений в сети Интернет, в частности таким является Постановление от 09.07.2013 г. № 18-П. Помимо ряда ценных заключений в части нематериальных благ, данное постановление сыграло большую роль в развитии подхода к решению проблемы ответственности интернет-ресурсов с пользовательским контентом. В частности, Конституционный суд РФ заключил, что на информационного посредника может быть возложена обязанность по удалению противоправного контента, но такая обязанность не выражает юридическую ответственность информационного посредника, поскольку на нём не лежит вина за совершенное правонарушение, тогда как виновными лицами будут пользователи, даже если они неизвестны, и установить их невозможно. Также отмечается немаловажный факт о том, что равным образом *«гражданин, в отношении которого были распространены порочащие сведения на сайте в сети Интернет, вправе обратиться в суд с требованием об обязанности его владельца или уполномоченного лица, которое ответственно за размещение информации на этом сайте, удалить эти сведения как не соответствующие действительности, что предполагает установление данного обстоятельства непосредственно в ходе рассмотрения искового заявления»*. Позднее позиция была закреплена в п. 16 Обзора судебной практики от 16.03.2016 года [9], где указано, что *«ответчиками по требованию об удалении сведений из сети Интернет является владелец сайта или иное уполномоченное им лицо, которое размещает информацию*

на этом сайте и имеет техническую возможность удалить сведения, признанные судом не соответствующими действительности».

По мнению автора таким образом Законодатель предоставил эффективный инструмент защиты нарушенного права, фактически предоставляя возможность объединить установление факта недостоверности размещенных сведений с возложением обязанностей по их удалению в одном судебном производстве, что для каждого из его участников предоставляет положительные моменты: для ответчика такое решение полностью соответствует принципу исполнимости ввиду наличия электронных адресов (ссылок) на материалы; для истца, в случае неисполнения такого решения, появляется возможность на взыскание ущерба, причиненного таким неисполнением; для суда, преимуществом является экономия времени за счет исключения лишней нагрузки. Подобная судебная практика складывается в настоящее время [10].

Законодатель, учитывая временные затраты на исковое производство и перегруженность судей, постепенно вводит новые механизмы защиты. Так, статьей 15.1-2 Федерального закона от 27.07.2006 № 149-ФЗ (ред. от 02.07.2021) «Об информации, информационных технологиях и о защите информации» на органы прокуратуры субъекта Федерации возложены функции принятия мер по удалению информации и ограничению доступа к информационным ресурсам сети «Интернет», распространяющим клевету, связанную с обвинением в совершении преступления.

В соответствии с нормами Конституции Российской Федерации, закрепляющими права и свободы граждан, а также презумпцию невиновности в соответствии со ст. 14 УПК РФ, не допускается клевета, то есть публичное обвинение гражданина в совершении противоправного деяния, в частности - преступления без наличия обвинительного приговора, вынесенного судебной инстанцией в порядке, установленном законодательством Российской Федерации.

В соответствии с нововведениями, в случае обнаружения в сети "Интернет", недостоверной информации, порочащей честь и достоинство гражданина и связанной с обвинением в совершении преступления, такой гражданин вправе направить прокурору субъекта Российской Федерации заявление о принятии мер по удалению указанной информации и ограничению

доступа к информационным ресурсам, распространяющим указанную информацию. В течение десяти рабочих дней со дня получения заявления прокуратура субъекта Российской Федерации обязана провести проверку содержащихся в заявлении сведений и составить заключение о наличии оснований для принятия мер, направив заключение, копии заявления и прилагаемых к заявлению документов Генеральному прокурору Российской Федерации, который в течение пяти рабочих дней со дня получения документов принимает решение об обращении в федеральный орган исполнительной власти, осуществляющий функции по контролю и надзору в сфере средств массовой информации, массовых коммуникаций, информационных технологий и связи, с требованием о принятии мер по удалению недостоверной информации.

Подводя итог, необходимо отметить, что защита чести, достоинства и деловой репутации усложняется с каждым годом ввиду развития информационных технологий, что требует от Законодателя столь же оперативного введения новых инструментов, позволяющих поддерживать баланс между значимостью права на деловую репутацию и правом на свободу слова и гласность, обеспечивая надлежащую защиту каждому.

Литература

1. Архипов В.В. Интернет-право. – М / Юрайт, 2018. – С. 154.
2. Российская газета. 2013. № 157. Полное название: «По делу о проверке конституционности положений пунктов 1, 5 и 6 статьи 152 Гражданского кодекса Российской Федерации в связи с жалобой гражданина Е.В. Крылова».

3. Российская газета. 2005. № 50; Бюллетень Верховного Суда Российской Федерации. 2005. № 4.

4. Решение АС Свердловской области от 09.09.2015 по делу № А60-10981/2015 было оставлено без изменения постановлением Семнадцатого ААС от 26.11.2015 и АС Уральского округа от 19.02.2016 № Ф09-12215/15 по тому же делу.

5. Парыгина Н.Н. Защита права на деловую репутацию юридических лиц и индивидуальных предпринимателей по гражданскому законодательству Российской Федерации: дис. ... канд. юрид. наук. Омск, 2017. С. 84.

6. Определение Конституционного Суда Российской Федерации от 01.03.2010 № 323-О-О.

7. Гаврилов Е. В. Защита деловой репутации от диффамации на интернет-форумах // Право в сфере Интернета: Сборник статей / Рук. авт. кол. и отв. ред. д. ю. н. М.А. Рожкова. М.: Статут, 2018. С. 457–475.

8. Федеральный закон от 2 июля 2013 г. N 142-ФЗ "О внесении изменений в подраздел 3 раздела I части первой Гражданского кодекса Российской Федерации".

9. Обзор практики рассмотрения судами дел по спорам о защите чести, достоинства и деловой репутации, утвержден Президиумом Верховного Суда Российской Федерации 16 марта 2016 г.

10. Решение Арбитражного суда г. Москвы от 26.01.22 г. по делу № А40-264796/20-51-1864, Постановление Девятого арбитражного суда Апелляционной инстанции № 09АП-14549/2022 от 07.04.22 г. [Электронный ресурс] // Судебные и нормативные акты РФ. – Электрон. дан. – [Б. м.], 2012–2022. – URL: <http://sudact.ru>. (дата обращения: 23.04.2022)

PROKHOROVA Svetlana Sergeevna

Master's student, Synergy University, Russia, Moscow

PROBLEMS AND PROSPECTS OF PROTECTING HONOR, DIGNITY AND BUSINESS REPUTATION IN DEFAMATION ON THE INTERNET

Abstract. *The article is devoted to the difficulties and tendencies that arise in law enforcement practice in litigation for the protection of honor, dignity and business reputation of citizens and companies. Particular attention is paid to defamatory torts committed on Internet resources with user-generated content.*

Keywords: *defamation, denigration, discrediting information, honor, dignity, business reputation, reputation, organizer of information dissemination on the Internet.*

МЕНЕДЖМЕНТ И МАРКЕТИНГ

ИДРИСОВА Зарина Утегеновна

студентка, Московская международная высшая школа бизнеса МИРБИС,
Россия, г. Москва

АКТУАЛЬНЫЕ МАРКЕТИНГОВЫЕ КАНАЛЫ КОММУНИКАЦИИ

Аннотация. В статье представлены действенные маркетинговые каналы коммуникации. Работа является актуальной, поскольку эти каналы представлены как возможная альтернатива иностранным сервисам, переставшим функционировать на территории РФ.

Ключевые слова: маркетинг, канал коммуникации, блокировка, целевая аудитория, маркетинг, VKontakte, Яндекс.Дзен, Tilda.

За последние пять лет социальные сети заменили небольшим компаниям многие каналы коммуникации, а в некоторых случаях и вовсе стали основными. Действительно, ранее это был вполне рабочий инструмент, который к тому же не требовал больших бюджетов.

Но в марте 2022 года рынок столкнулся с невозможностью работать на основных площадках, а это значит, что теперь бизнесам необходимо оперативно перенаправлять все свои силы и ресурсы для развития других каналов.

Для многих российских компаний, будь то интернет-магазин или школа иностранных языков, таргетированная реклама была основным инструментом для продвижения своих продуктов. Запрет и блокировка сервисов в стране ограничила для них упрощенный сбор лидов, а также возможность тратить на рекламу относительно небольшие бюджеты.

В данной статье мы рассмотрим, чем на сегодняшний день можем заменить некогда главные каналы коммуникации для большинства компаний.

Первую площадку, которую стали рассматривать российские маркетологи – социальная сеть VKontakte. Однако, есть несколько нюансов, которые могут не подходить для продвижения некоторых компаний.

1. Целевая аудитория может не быть активными пользователями данной социальной сети.
2. Алгоритмы VKontakte еще не налажены, для этого потребуются не один месяц активной доработки площадки.
3. Крайне сложно найти грамотного специалиста, который правильно настроит таргетинг и не потеряет запланированный бюджет.

Если вы все же решили, что для вашего бизнеса подходит данная площадка, то предварительно изучите основные принципы работы в рекламном кабинете сервиса. За последние два месяца VKontakte запустили максимально расширенную версию с дополнительными инструментами – Рекламный кабинет PRO, в котором вы получите возможность настроить таргетинг по ключевым фразам или запустить рекламу своего мобильного приложения.



Рис. 1

Вторая по популярности площадка, которую многие компании выбрали для себя как новый канал коммуникации – это Яндекс.Дзен. Сложность этого инструмента заключается в необходимости часто наполнять качественным текстовым или видео контентом, что требует привлечения в штат опытных сотрудников. Чтобы правильно работать со сложными алгоритмами Яндекс.Дзена, необходимо четко соблюдать требования сервиса: не дублировать контент, не писать о запрещенных товарах и услугах, а также не копировать чужие материалы.

Модераторы площадки тщательно контролируют всех авторов и могут удалить тексты и даже профили за несоблюдение требований.

Если вы готовы вкладывать время, деньги и другие ресурсы, то, безусловно, получите неоспоримые плюсы: контент Яндекс.Дзена ранжируется поисковыми системами, а карточки публикаций присутствуют на популярных сайтах. Другими словами, вы наполните поисковую выдачу в разных системах о вашей компании.

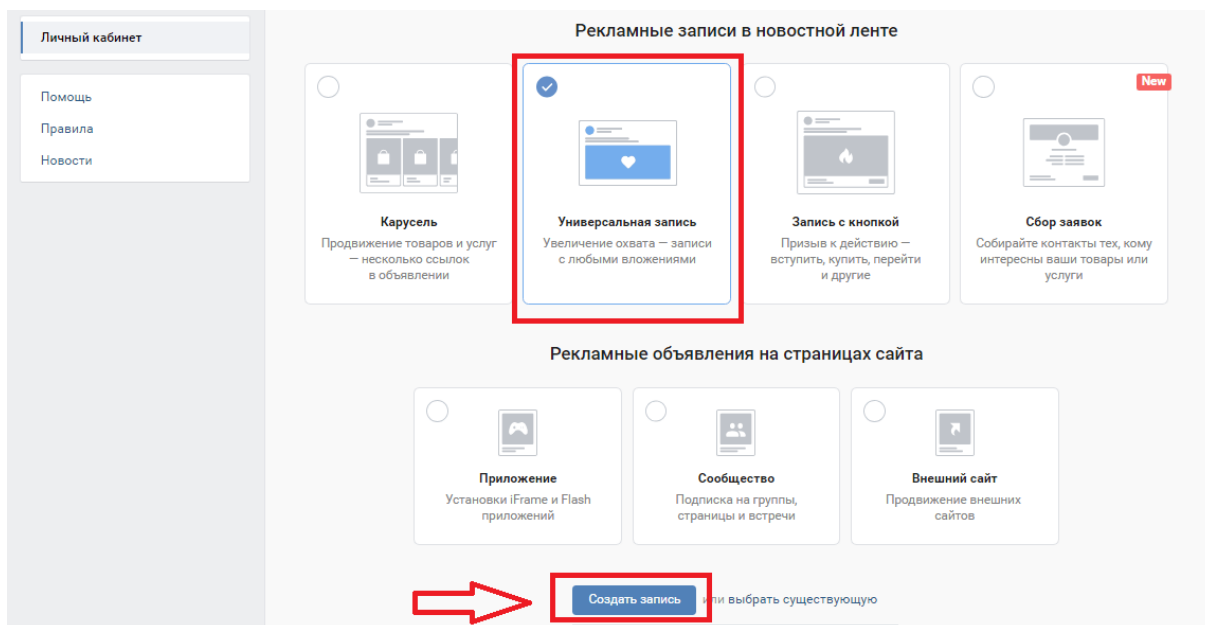

Рис. 2

Не стоит искать аналогичную замену ранее работающим инструментам, сейчас можно и нужно пробовать работать с каналами, которые ранее не были задействованы. Некоторые из них – хорошо забытые старые:

1. Сайт или посадочная страница. На нее можно вести потенциальных покупателей. За счет подробной информации о товарах и услугах покупатель получит ответы на все интересующие его вопросы, что приведет к большей вероятности совершения целевого действия. Сайт может стать конечным звеном в воронке

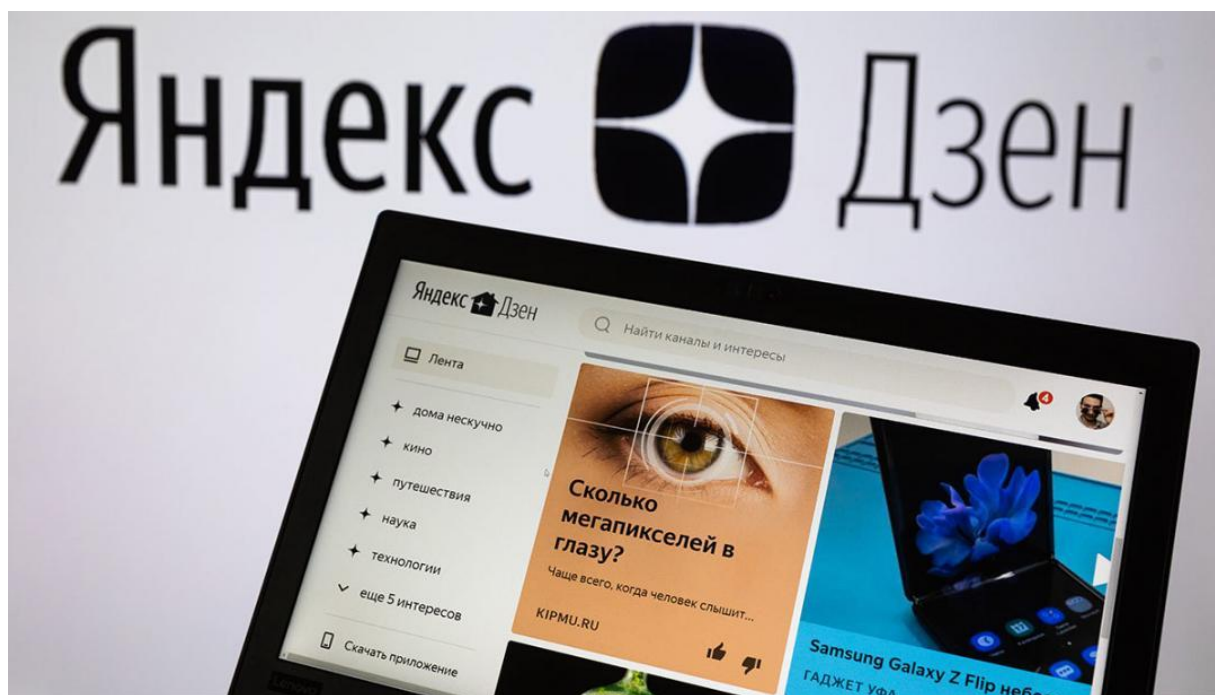

Рис. 3

2. Для магазинов, который продавали товары через социальные сети, сейчас появилась отличная возможность перейти на маркетплейсы. После пандемии в 2020 году популярность онлайн-покупок выросла более чем в 2 раза. Важно налаживать работу с разными площадками, чтобы в случае приостановки работы одной не потерять клиентов, а оперативно перевести их на другую.

При выборе этой площадки, напротив, более надежный и быстрый способ начать работу – воспользоваться услугами опытных

продаж, куда можно вести трафик с других площадок. К тому же, если добавить блог и наполнить полезным контентом от лица компании, то можно бонусом значительно улучшить поисковую выдачу в интернет-пространстве. Для создания сайта или посадочной страницы не обязательно привлекать специалистов, вполне можно попробовать самостоятельно собрать его на конструкторе Tilda, к примеру. На сайте сервиса вы найдете уже готовые шаблоны под любой вид деятельности, а также подробные обучающие материалы совершенно бесплатно.

ТАРИФЫ #MADEONTILDA БЛОГ ВОЙТИ РЕГИСТРАЦИЯ

Создайте впечатляющий сайт на Tilda для бизнеса и медиа

450+ профессиональных блоков готовы для вашего сайта и интернет-магазина

Документация

Редактировать сайт

специалистов. Можно обратиться в профильные агентства или найти менеджера по работе с маркетплейсами на фрилансе. В случае, если бюджет на найм сотрудника сильно ограничен, можно выслать предложение о работе в онлайн-школы по обучению таких специалистов и предложить трудоустройство для их выпускников. Для них это будет возможность гарантировать потенциальным ученикам работу, для вас – снизить расходы на оплату сотрудникам, предложив студентам более низкую оплату, в сравнении с опытными специалистами.



Рис. 4

Хотелось бы отметить, что есть также другие каналы коммуникации, набирающие популярность в последнее время, такие как Яндекс.Бизнес и Телеграм, к примеру. Они пока подходят меньшему количеству компаний на рынке, но очень быстро добавляют новые функционалы и инструменты для продвижения.

При выборе новых инструментов самое важное на сегодняшний день – четко определить и

описать свою целевую аудиторию, чтобы правильно распорядиться бюджетом и выбрать подходящий для компании канал коммуникации.

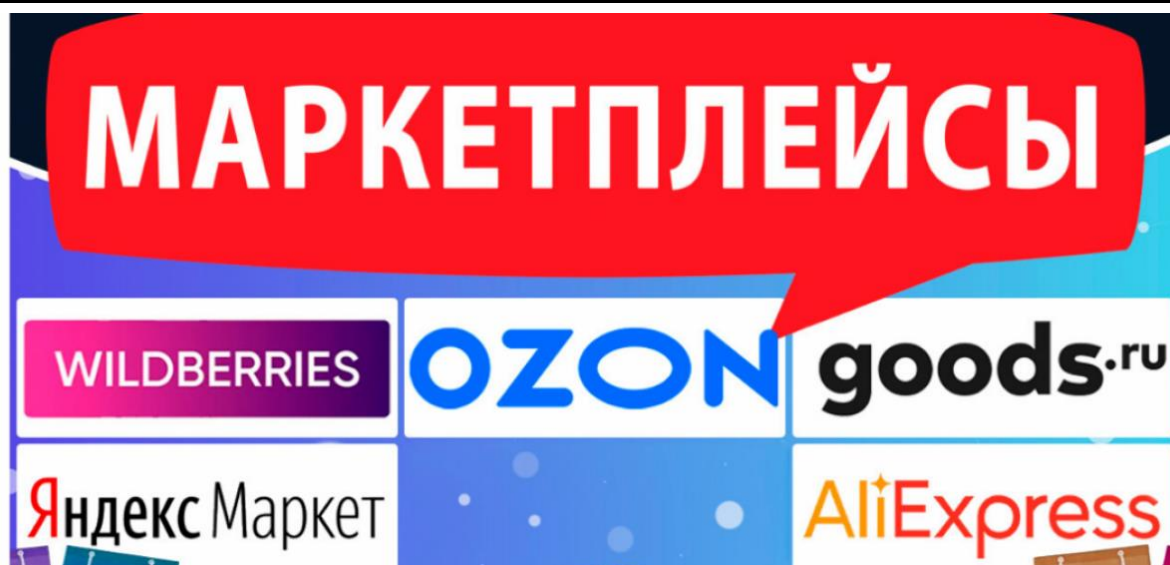
Литература

1. 17 причин завести блог на Яндекс.Дзене / Режим доступа: <https://smmplanner.com/blog/stoit-li-zavodit-blogh-v-iandieks-dzienie/>

IDRISOVA Zarina Utegenova

student, Moscow International Graduate School of Business MIRBIS,
Russia, Moscow

CURRENT MARKETING COMMUNICATION CHANNELS

Abstract. *The article presents effective marketing communication channels. The work is relevant because these channels are presented as a possible alternative to foreign services that have ceased to function on the territory of the Russian Federation.*

Keywords: *marketing, communication channel, blocking, target audience, marketplace, VKontakte, Яндекс.Zen, Tilda.*

ГОСУДАРСТВЕННОЕ И МУНИЦИПАЛЬНОЕ УПРАВЛЕНИЕ

ФЕТЕЛАВА Анано Игоревна

главный специалист, Государственное казенное учреждение Краснодарского края
«Центр занятости населения города Сочи», Россия, г. Сочи

ПРОЕКТИРОВАНИЕ ПРОГРАММЫ КУРСА ВНЕУРОЧНОЙ ДЕЯТЕЛЬНОСТИ ДУХОВНО-НРАВСТВЕННОГО ВОСПИТАНИЯ

***Аннотация.** Статья посвящена вопросам проектирования программы курса внеурочной деятельности духовно-нравственного воспитания школьников.*

***Ключевые слова:** внеурочная деятельность, духовно-нравственное воспитание, школьник, ценности.*

Работая над проблемой духовно-нравственного воспитания Гимназии № 6 им. Зорина Ф.М. была проанализировано психолого-педагогическая литература по данной проблеме, рассмотрены сущность, содержание и основные понятия духовно-нравственного воспитания, изучены методы, формы и приемы духовно-нравственного воспитания школьников в учебной деятельности.

Духовно-нравственное воспитание – целенаправленный двухсторонний процесс формирования морального сознания, развития нравственных чувств и выработки навыков и привычек нравственного поведения. Оно включает формирование нравственного сознания, воспитание и развитие нравственных чувств, выработку умений и привычек нравственного поведения. Поведение нравственно, если человек взвешивает, продумывает свои действия, поступает со знанием дела, выбирая верный путь решения стоящей перед ним проблемы. Нравственное поведение личности имеет следующую последовательность: жизненная ситуация – порождаемое ею нравственно-чувственное переживание – нравственное осмысление ситуации и мотивов поведения, выбор и принятие решений – волевой стимул – поступок.

Важнейшим средством духовно-нравственного воспитания является использование созданных в культуре на разных этапах исторического развития нравственных идеалов, т.е. образцов нравственного поведения, к которому

стремится человек. Специфической особенностью процесса духовно-нравственного воспитания следует считать то, что он длителен и непрерывен, а результаты его отсрочены во времени. Процесс духовно-нравственного воспитания динамичный и творческий. основополагающими критериями нравственности у человека выступают убеждения, ценностные ориентации, моральные принципы, к тому же поступки, совершенные по отношению к незнакомым и его близким людям.

Анализ современного состояния духовно-нравственного воспитания в общеобразовательных школах выявил ряд существующих трудностей и рисков, среди них:

- опасность заорганизованности, заформализованности воспитательной работы в связи с обязательностью духовно-нравственного воспитания для каждой школы и каждого учителя в соответствии с требованиями государственных образовательных стандартов;
- риск организации усвоения, а не принятия духовно-нравственных ценностей, вследствие чего риск перекоса в результатах духовно-нравственного воспитания детей в сторону усвоения поверхностных характеристик понятий, правил, норм;
- опасность принудительности и отсутствия выбора в изучении учебной дисциплины духовно-нравственной направленности (Основы религиозных культур и светской этики) и как следствие – формальное отношение к

духовно-нравственной культуре народов России;

- риск снижения уровня терпимого отношения к культурным, конфессиональным и религиозным различиям;
- трудности выбора инструментария для диагностики духовно-нравственного развития и личностных результатов обучающихся;
- трудности в подготовке педагогических кадров, обладающих не только профессиональной компетентностью в сфере духовно-нравственного воспитания, но и ценностно-мотивационным отношением к соответствующей деятельности, готовых к переходу к новой концепции духовно-нравственного воспитания как процесса принятия духовно-нравственных ценностей, как процесса смыслообразования.

Действенным средством предупреждения вышеназванных рисков и преодоления трудностей является научно обоснованная система

управления деятельностью педагогов по духовно-нравственному воспитанию обучающихся, которая способна выявлять нестабильность или неустойчивость состояний управляемого процесса (элементы содержания духовно-нравственного воспитания школьников; виды деятельности, имеющие разную направленность и т.п.), вносить коррективы в его модель (смена системообразующего вида деятельности, углубление ценностных отношений и т.п.); определять альтернативные пути развития системы духовно-нравственного воспитания, имеющих основу в традициях школы.

Процесс духовно-нравственного воспитания – процесс, который происходит в условиях постоянно изменяющегося мира (разнотипность духовно-нравственных ценностей, переоценка ценностей, утеря или замена исконного их значения и т.п.), и, следовательно, требует соответствующего управления.

FETELAVA Anano Igorevna

Chief Specialist, State State Institution of the Krasnodar Territory
"Center for the employment of the population of Sochi", Russia, Sochi

DESIGNING A COURSE PROGRAM FOR EXTRACURRICULAR ACTIVITIES OF SPIRITUAL AND MORAL EDUCATION

Abstract. *The article is devoted to the issues of designing the program of the course of extracurricular activities-news of spiritual and moral education of schoolchildren.*

Keywords: *extracurricular activities, spiritual and moral education, student, values.*

ЭКОНОМИКА, ФИНАНСЫ

ТОЛМАЧЕВ Владимир Сергеевич

студент кафедры экономики и управления,
Краснодарский филиал РЭУ им Г.В. Плеханова, Россия, г. Краснодар

ПЕРСПЕКТИВЫ РАЗВИТИЯ МСФО В РАЗВИВАЮЩИХСЯ СТРАНАХ

***Аннотация.** В статье рассмотрены актуальные вопросы международных стандартов финансовой отчетности и важность их применения на развивающихся рынках.*

***Ключевые слова:** международные стандарты, финансовая отчетность, бухгалтерский учет, аудит, международная интеграция, капитал.*

С течением времени мировая экономика становится все более взаимозависимой, но этот процесс экономической глобализации значительно ускорился за последние годы. Однако растущие масштабы трансграничной торговли и притока международного капитала привели к возникновению некоторых собственных проблем, одной из которых является представление и интерпретация финансовой информации.

Исторически (и в определенной степени даже сегодня) разные страны поддерживали и применяли свои собственные наборы национальных стандартов бухгалтерского учета и отчетности, в результате чего операции обрабатывались, а финансовая информация представлялась и интерпретировалась по-разному в разных юрисдикциях.

Устранение этой сложности требует изучения деталей различных применяемых стандартов бухгалтерского учета, поскольку то, что может показаться незначительными различиями в стандартах бухгалтерского учета, может оказать серьезное влияние на отчетные финансовые показатели и финансовое положение компании. Поэтому такое разнообразие требований к бухгалтерскому учету часто увеличивает затраты, сложность и, в конечном счете, риск для тех, кто готовит финансовую отчетность, и для тех, кто использует финансовую отчетность для принятия экономических решений.

Поэтому возникла необходимость в актуальной, надежной и сопоставимой между странами финансовой информации, поскольку компании, ищущие капитал, а инвесторы и

кредиторы, ищущие инвестиционные возможности, смотрят за пределы границ. Фонд МСФО (the Foundation) был создан для удовлетворения этой потребности и является международной организацией, ответственной за разработку единого набора высококачественных глобальных стандартов бухгалтерского учета, известных как Стандарты МСФО. Миссия Фонда заключается в обеспечении прозрачности, подотчетности и эффективности финансовых рынков по всему миру путем разработки стандартов МСФО.

Стандарты МСФО устанавливаются органом Фонда, устанавливающим стандарты, Советом по международным стандартам бухгалтерского учета (IASB). Совет по МСФО является независимым органом частного сектора, который разрабатывает и утверждает эти стандарты. Стандарты МСФО представляют собой признанный во всем мире набор стандартов для подготовки финансовой отчетности, которые предписывают: статьи, которые должны быть признаны в качестве активов, обязательств, капитала, доходов и расходов; как оценивать эти статьи; как представлять эти статьи в наборе финансовых отчетов; и соответствующие раскрытия, необходимые для каждого из этих пунктов.

Часть заявления о миссии Фонда гласит, что стандарты МСФО позволяют:

1. Обеспечить прозрачность за счет повышения международной сопоставимости и качества финансовой информации, что позволяет инвесторам и другим участникам рынка принимать обоснованные экономические решения.

2. Усилить подотчетность за счет сокращения информационного разрыва между поставщиками капитала и людьми, которым они доверили свои деньги. Стандарты предоставляют информацию, необходимую для привлечения руководства к ответственности. Являясь источником глобально сопоставимой информации, стандарты МСФО также имеют жизненно важное значение для регулирующих органов по всему миру.

3. Способствовать повышению экономической эффективности, помогая инвесторам выявлять возможности и риски по всему миру, тем самым улучшая распределение капитала. Использование единого, надежного языка бухгалтерского учета снижает стоимость капитала и снижает затраты на международную отчетность для бизнеса.

Таким образом, стандарты МСФО были разработаны для решения проблем, связанных с представлением и интерпретацией финансовой информации в современном мире безграничных финансовых рынков. Намибия является одной из 166 юрисдикций в мире и одной из 38 юрисдикций в Африке, где применяются МСФО.

Применение единого набора высококачественных стандартов компаниями по всему миру повышает сопоставимость и прозрачность финансовой информации и снижает

затраты на подготовку финансовой отчетности. Когда эти стандарты применяются строго и последовательно, участники рынка капитала получают более качественную информацию для принятия решений.

Литература

1. Ахмед, К., Чалмерс, К. и Клиф, Х. (2013). А Метаанализ Последствий Принятия МСФО. Международный Журнал Бухгалтерского Учета 48, С.173-217.
2. Болл Р., Робин А. и Ву С. (2003). Стимулы Сравнение со стандартами: Свойства бухгалтерского учета Доход в четырех странах Восточной Азии. Журнал бухгалтерского учета и экономики 36, С.235-270.
3. Барт М., Бивер У. и Ландсман У. (2001). Актуальность Литературы По Оценке Значимости Для Финансового Учета Стандартная настройка: Другой Вид. Журнал о Бухгалтерский учет и экономика 31, С.77-104.
4. Барт, М., Ландсман, У., & Лэнг, М. (2008). Международные Стандарты Бухгалтерского Учета И Качество бухгалтерского учета. Журнал бухгалтерского учета Исследование 46(3), С.467-498
5. Официальный сайт Банка России. [Электронный ресурс] Режим доступа: <http://www.cbr.ru>.

TOLMACHEV Vladimir Sergeevich

Student of the Department of Economics and Management,
Krasnodar branch of Plekhanov Russian University of Economics, Russia, Krasnodar

PROSPECTS FOR THE DEVELOPMENT OF IFRS IN DEVELOPING COUNTRIES

Abstract. *The article discusses current issues of international financial reporting standards and the importance of their application in emerging markets.*

Keywords: *international standards, financial reporting, accounting, audit, international integration, capital.*

ОБРАЗОВАНИЕ, ПЕДАГОГИКА

ЕПИФАНЦЕВА Елена Юрьевна

воспитатель, Детский сад № 496 «Золушка», Россия, г. Новосибирск

ДИДАКТИЧЕСКИЕ ИГРЫ С ПРИЩЕПКАМИ ВО ВТОРОЙ МЛАДШЕЙ ГРУППЕ

***Аннотация.** В статье охарактеризована суть дидактической игры с прищепками, ее педагогические возможности и структура, способы проведения. Описаны дидактические условия использования дидактической игры с прищепками во второй младшей группе.*

***Ключевые слова:** учебный процесс, дидактическая игра, прищепки.*

Последние годы ведётся поиск резервов творческого использования известных в дидактике методов обучения, одним из которых является дидактическая игра. В научной литературе существует несколько разнообразных подходов к толкованию понятия «дидактическая игра», которое характеризуется исследователями как средство, метод и форма обучения. В частности, дидактическую игру рассматривают как ценный метод стимулирования интереса к обучению; как средство, возбуждающее интерес к учёбе (А.К. Бондаренко) [1].

Суть дидактической игры – моделирование, имитация (наследование). Именно в дидактической игре в упрощённом виде воспроизводится, моделируется действительность, происходит имитация реальных действий, которые способствуют повышению значимости учебного материала для личности дошкольника, влияющего на характер его мотивации, формирование творческого мышления [3].

Исследователями предложены различные классификации дидактических игр, которые опираются на разные по характеру и количеству критерии. Среди дидактических игр можно выделить дидактические игры с прищепками. У данного вида дидактических игр есть несколько неоспоримых преимуществ: во-первых, обычные прищепки, которыми пользуется каждая хозяйка, являются замечательной и безопасной развивающей игрушкой для малышей. Во-вторых, с помощью прищепок очень хорошо развивается мелкая моторика

рук, а именно пальчиковый захват, тренируются мышцы, которые нужны для правильного держания ручки при письме. В-третьих, это очень недорогая и экономная игрушка, которая может занять малыша на длительное время.

Дидактические игры с прищепками одинаково эффективно могут использоваться как в домашних условиях, так и в детском саду. Для того чтобы организовать дидактические игры во второй младшей группе педагог должен правильно выбрать прищепки для игры с детьми. Лучше всего выбрать деревянные прищепки с не туго затянутой пружиной, можно использовать прищепки, которые уже послужили в быту, и пружина у них легко разжимается при нажатии. Деревянные прищепки должны быть хорошо обработаны, не иметь заусенец, которые могут вонзиться в кожу. Пластиковые менее экологичные, зато можно выбрать яркие оттенки и во время занятия повторить цвета [2].

Прежде, чем приступить к занятиям с использованием дидактических игр с прищепками во второй младшей группе необходимо проверить умеют ли дети правильно пользоваться прищепками: раскрывать их, держать тремя пальцами. Для того, чтобы закрепить навык необходимо провести простейшую игру, например, сравнить прищепку с крокодилом, который открывает рот, кусает, спит и т.д. После того как дети попрактикуются открывать и закрывать прищепку можно предлагать им более интересные игры.

Приступая к занятиям с ребёнком необходимо помнить, что игровые действия ребёнка

3-4 летнего возраста основываются на действиях с игрушками или на стремлении получить предмет в руки. В этом возрасте для малыша характерна особая заинтересованность предметным миром. Весь игровой и речевой материал должен подбираться с учётом его постепенного усложнения. Для наилучшего результата игры и игровые упражнения с прищепками необходимо использовать многократно [5]. Приведём несколько примеров дидактических игр с прищепками, которые можно предлагать детям второй младшей группы.

Для проведения дидактической игры «Рыбка и осьминог» подготовьте шаблон рыбки и осьминога, а также прищепки. Предложите ребёнку посмотреть на рыбку и подумать, чего ей не хватает (хвостика), чего не хватает осьминогу (щупалец). Дети должны сделать из прищепок хвостик и щупальца рыбки и осьминогу.

Для игры «Накорми рыбку» необходимо подготовить прищепки, сухие макароны, пуговицы, помпоны. Выберите несколько прищепок и положите их на лист бумаги, также насыпьте туда немного пуговиц, макарон, помпонов и других мелких деталей. Представьте, что это аквариум, а прищепки - рыбки и их нужно накормить. Покажите, как прищепка может открывать «рот» и захватывать, например, пуговицу. Предложите сделать это ребёнку.

Дидактическая игра «Украшаем одежду». Попросите ребёнка украсить вашу одежду с помощью прищепок, например, сделать бахрому на платье или украсить карман. С помощью какой игры можно выучить с малышом названия частей тела, элементов одежды, понятий «право», «лево», «верх», «низ». Таким же образом проводится игра «Сними украшения», прикрепите прищепки к одежде ребёнка, попросите его снять их.

С детьми второй младшей группы можно провести игру «Цветок». Для игры необходимо подготовить цветные круги и разноцветные прищепки. Даем ребёнку вырезанные из цветного картона круги. Ребёнок выбирает из коробки прищепки такого же цвета, какой круг и прикрепляет их по кругу.

Дидактическую игру «Ёлочка» можно провести в преддверие Нового года. Для этого потребуются зелёные треугольники или прямоугольники, зелёные прищепки. Воспитатель предлагает ребёнку вырезанные из зелёного картона треугольники или прямоугольники. Ребёнок

берет зелёные прищепки и прикрепляет к ёлке ее иголки.

С детьми второй младшей группы можно провести дидактическую игру «Ёжик», для этого потребуются шаблон ёжика, прищепки. Воспитатель даёт ребёнку вырезанную из цветного картона заготовку ёжика, на которой нарисованы глаза, уши, нос, но нет иголок. Ребёнок прикрепляет к спинке ёжика прищепки. При этом воспитатель может прочитать стихотворение:

«Ёжик себе сделал из лозы корзину,
Прицепил корзину на колючую спину.
Скорей бежит в сад, фрукты собирать,
Так много нагрузил – не может поднять» [4].

Часто во второй младшей группе воспитатели проводят дидактическую игру «Солнышко». Для этого потребуется: шаблон солнышка и прищепки. Даем ребёнку вырезанные из жёлтого картона заготовки солнца. Малыш выбирает из коробки жёлтые прищепки и прикрепляет к солнцу лучи.

Ещё одна интересная дидактическая игра с прищепками «Сказочный домик». Для этого воспитатель заранее готовит обычную коробку, оклеенную с каждой стороны цветной бумагой разного цвета. Сначала необходимо рассказать ребёнку о том, что это не коробочка – а сказочный домик, где каждая комната окрашена в свой цвет. А прищепки – это наши человечки, которые живут в домике. Они вышли погулять на улицу и забыли, где живут. Ребёнку нужно помочь им найти свои комнаты. Можно нарисовать цифры на каждой стороне коробочки, и попросить ребёнка прикрепить такое количество прищепок, которое соответствует нарисованной вами цифре. А когда ребёнок устанет играть, пусть покидает прищепки внутрь коробочки-домика. Человечки пошли спать. Закройте его и потрясите. Послушайте, как шумят прищепки.

Для игры «Большая стирка» потребуются: прищепки, верёвка, кукольная одежда, платочки. Воспитатель натягивает верёвку и предлагает ребёнку повесить кукольную одежду, платочки, закрепить их прищепками.

Дидактическая игра «собираем урожай» может использоваться воспитателем для закрепления знаний об овощах и фруктах. Для данной игры потребуются прищепки и шаблоны овощей. Воспитатель предлагает ребёнку добавить к овощам листочки и узнать, что это за овощ или фрукт.

Для того чтобы познакомить детей второй младшей группы с дикими и домашними животными можно использовать игры «Зайчик» и «Петушок».

Для игры «Зайчик» потребуется шаблон зайчика и прищепки. С помощью прищепок дети крепят ушки и хвостик зайчонку, можно также сделать усики. Игра «Петушок» проводится по той же схеме, воспитатель готовит шаблон петуха и прищепки. Дети добавляют петушку клювик, гребешок и хвостик.

Детям второй младшей группы воспитатель может предложить дидактическую игру «Разноцветный заборчик». Для этого необходимо из картона вырезать небольшие прямоугольники 4 основных цветов - красный, жёлтый, зелёный и синий. Подготовить прищепки таких же цветов. Далее воспитатель просит ребёнка построить забор – к красному картону прикрепить красные прищепки, к жёлтому – жёлтые и т. д.

Далее можно усложнить задачу и попросить ребёнка построить разноцветный забор, чередуя прищепки двух цветов.

Интересной является игра «Дождик и Радуга» для ее проведения потребуются прищепки, шаблон тучки. Воспитатель предлагает ребёнку сделать дождик из прищепок и разноцветную радугу.

В заключении расскажем об игре «Ожерелье» она одинаково нравится, как мальчикам,

так и девочкам. Для ее проведения потребуется прищепки и шнурок. Прищепки можно нанизывать на шнурок. Получатся красивые бусы. Усложняя задачу, воспитатель может предложить ребёнку чередовать прищепки по цвету.

Таким образом, дидактические игры с прищепками – это идеальный и доступный материал для развития мелкой моторики рук, представления, мышления, речи, закрепления сенсорных навыков и пространственных представлений у дошкольников второй младшей группы.

Литература

1. Бондаренко А.К. Дидактические игры в детском саду. – М.: Просвещение, 1991. – 160 с.
2. Дрызгунова В.А. Дидактические игры для ознакомления дошкольников с растениями / Пособие для воспитателя детского сада. – М.: Просвещение, 1981. – 80 с.
3. Нечаенко О.А. Альбом дидактических игр и упражнений для дошкольников. - Сызрань, 2013. – 11 с.
4. Новоселова С.Л. Дидактические игры и занятия с детьми раннего возраста / Пособие для воспитателя детского сада. - М.: Просвещение, 1985. – 156 с.
5. Фурман В.В. Дидактические игры, как средство сенсорного воспитания дошкольников / Молодой учёный. – 2015. – №2. – С. 10-15.

EPIFANTSEVA Elena Yurievna
educator, Kindergarten No. 496 "Cinderella",
Russia, Novosibirsk

DIDACTIC GAMES WITH CLOTHESPINS IN THE SECOND JUNIOR GROUP

Abstract. The article describes the essence of the didactic game with clothespins, its pedagogical capabilities and structure, methods of conducting. The didactic conditions of using the didactic game with clothespins in the second younger group are described.

Keywords: educational process, didactic game, clothespins.

МИШУРОВА Галина Викторовна

учитель-логопед, МБДОУ детский сад № 19 «Антошка», Россия, г. Белгород

ПОГОРЕЛЕНКО Алина Петровна

учитель-логопед, МБДОУ детский сад № 19 «Антошка», Россия, г. Белгород

ГЛАДКИХ Маргарита Константиновна

учитель-логопед, МБДОУ детский сад № 19 «Антошка», Россия, г. Белгород

ОСОБЕННОСТИ РЕЧЕВОГО ОБЩЕНИЯ У ДЕТЕЙ СТАРШЕГО ДОШКОЛЬНОГО ВОЗРАСТА С ОБЩИМ НЕДОРАЗВИТИЕМ РЕЧИ

***Аннотация.** В статье рассматриваются особенности речевого общения у детей старшего дошкольного возраста с общим недоразвитием речи.*

***Ключевые слова:** дети, коммуникация, речевое общение, общее недоразвитие речи.*

Понятие «общее недоразвитие речи» (ОНР) отражает феноменологический подход к нарушению речевого развития и подразумевает различные сложные речевые расстройства, при которых у ребенка наблюдается недостаточность всех компонентов речевой системы, относящихся как к звуковой, так и смысловой ее стороне. Данное нарушение имеет различную природу и может отмечаться при разных формах детской речевой патологии: алалии, дизартрии, ринолалии.

Имеющиеся в литературе данные свидетельствуют о том, что у ребенка с ОНР отмечается ряд вторичных отклонений в развитии психических процессов, эмоционально-волевой сферы, личности в целом, проявляющихся своеобразием самооценки и самосознания [2, с.14].

Первичный речевой дефект и обусловленные им вторичные и третичные отклонения, в зависимости от этиологии дефекта, имеют различную симптоматику и степень выраженности, однако имеется ряд тенденций, характерных для детей с общим недоразвитием речи.

Речь детей с общим недоразвитием речи обнаруживает нарушения на всех уровнях: фонетическом (недостатки произношения и фонематического восприятия), лексическом (бедность словарного запаса, неточные употребления слов вследствие непонимания их значений), синтаксическом (нарушения грамматической сочетаемости слов, построения простых и сложных предложений), на уровне связной речи (недоразвитие абстрактных форм

мышления, неточность восприятия причинно-следственных связей), что вызывает затруднения у дошкольника с ОНР в построении связного высказывания.

У детей с общим недоразвитием речи отмечаются стойкие нарушения общения, сопровождающихся незрелостью отдельных психических функций, эмоциональной неустойчивостью, тугоподвижностью когнитивных процессов. Несмотря на постоянный интерес исследователей к проблемам оптимизации логопедической работы с данной категорией детей, в настоящее время отсутствует целостное представление о закономерностях становления у них навыков общения, и в первую очередь это касается особенностей раннего речевого развития.

Время появления первых слов у детей с ОНР существенно не отличается от нормы, однако подражание новым словам, отсутствующим в лексиконе, задерживается. Возникновение у ребенка желания подражать речевым образцам взрослого, по мнению Н.С. Жуковой (1994), означает переход его из категории «неговорящих» в категорию «плохо говорящих». Произношение вновь появившихся слов может свидетельствовать о неблагополучии в речевом развитии ребенка, поскольку слоговая структура их нарушается, дети воспроизводят, в основном ударные его части. Укорочение слова за счет пропуска его отдельных фрагментов надолго задерживается в речи детей и служит важным признаком при диагностике ОНР.

В числе первых слов у детей с нарушением речи появляются существительные и глаголы. При заметной недостаточности количественных показателей словарного запаса, несоответствии их календарному возрасту ребенка, отмечается некоторая «перенасыщенность» номинативного словаря по отношению к глаголам, число которых мало. Данная тенденция сохраняется и в более старшем возрасте [5, с.14].

Появление первых грамматических форм происходит со значительной временной задержкой, при этом, даже овладев рядом флексий, префиксов, суффиксов, ребенок продолжает использовать их неправомерно, в связи с чем факт длительного сосуществования предложений грамматически правильно и неправильно оформленных является одной из основных закономерностей раннего речевого дизонтогенеза.

Таким образом, спонтанное поэтапное раннее речевое развитие ребенка с ОНР протекает замедленно и своеобразно, вследствие чего различные звенья речевой системы длительное время остаются несформированными. Трудности в овладении словарным запасом и грамматическим строем в совокупности с особенностями восприятия обращенной речи препятствуют осуществлению полноценной деятельности общения. В данном случае языковая недостаточность является первичным дефектом по отношению к нарушению коммуникативной компетенции. Наряду с этим может наблюдаться и другой вариант: низкая мотивация общения, которая проявляется в несформированности целей деятельности общения, нарушение их последовательности может привести к недостаточности или неравномерности формирования речемыслительной деятельности. В данном случае несовершенство коммуникативной сферы выступает в качестве первичного дефекта по отношению к языковой некомпетентности [4, с.307].

Специфика протекания коммуникативной деятельности детей с ОНР проявляется не только особенностями поведения, но и связана с наличием трудностей мотивационного плана, в соответствии с которыми потребность в общении не является ведущей [3, с.107].

Недостаточность коммуникативной сферы наиболее ярко проявляется в случае общения ребенка со сверстниками. При этом процесс коммуникации изобилует многочисленными конфликтами, т.к. отсутствие адекватных форм

вербального общения провоцирует широкое применение более примитивных форм, а именно, демонстративных действий.

Дети с общим недоразвитием речи значительно отстают от детей с нормальным речевым развитием в умении вести диалогическое общение. Диалогическая речь детей с ОНР имеет особенности, которые заключаются в недостаточной информативности, неадекватности высказываний, в нарушении их смысловой и логической организации, в наличии аграмматизма в высказываниях, в неумении использовать вопросительное предложение. Выявлено, что факторами, способствующими возникновению особенностей диалога детей с речевыми нарушениями, является недостаточное развитие речемыслительной деятельности, дефицит знаний и несовершенство умения использовать языковые средства, ограниченные коммуникативные потребности и познавательные возможности детей. Показано, что дети с ОНР в разной степени владеют диалогическим общением, имеют разные возможности ведения диалога [1, с.28].

Первичный речевой дефект и связанные с ним вторичные отклонения в развитии психических процессов, эмоционально-волевой сферы, своеобразии диалога детей затрудняет переход от диалогической формы речи к связной контекстной и определяет несформированность монолога. Нарушения связности и последовательности приводит к тому, что в основном рассказы детей представляют собой простое перечисление действий или персонажей, и почти всегда их построение требует помощи педагога в виде вспомогательных вопросов [6, с.84].

Таким образом для того, чтобы речевое поведение ребенка стало мотивированным, у него должно возникнуть коммуникативное намерение и должны быть созданы условия для его осуществления. Эти условия могут реализовываться с помощью игры, так как воспроизведение социальных отношений в ней требует вербального взаимодействия ее участников.

Литература

1. Власенко И.Т. Особенности словесного мышления взрослых и детей с нарушениями речи. – М.: Педагогика, 1990.
2. Грибова О.Е. К проблеме анализа коммуникации у детей с речевой патологией // Дефектология. – 1995. - № 6. – С. 7-16.

3. Жукова Н.С., Мастюкова Е.М. Если ваш ребенок отстает в развитии. – М.: Медицина, 1993. – 112 с.

4. Левина Р.Е. Идеи Л.С. Выготского о планирующей функции речи ребенка // Вопросы психологии. – 1986. - № 4. – С. 105-115.

5. Лисина М.И. Общение, личность и психика ребенка. – М.: Издательство «Институт практической психологии», Воронеж: НПО «МОДЕК», 1997.

6. Мастюкова Е.М. Лечебная педагогика. – М., 1997. – 304 с.

MISHUROVA Galina Viktorovna

speech therapist, Kindergarten No. 19 "Antoshka", Russia, Belgorod

POGORELENKO Alina Petrovna

speech therapist, Kindergarten No. 19 "Antoshka", Russia, Belgorod

GLADKIKH Margarita Konstantinovna

speech therapist, Kindergarten No. 19 "Antoshka", Russia, Belgorod

**FEATURES OF SPEECH COMMUNICATION IN OLDER PRESCHOOL CHILDREN
WITH GENERAL SPEECH UNDERDEVELOPMENT**

Abstract. *The article discusses the features of speech communication in older preschool children with general speech underdevelopment.*

Keywords: *children, communication, speech communication, general underdevelopment of speech.*

СЕМЕНОВА Ксения Евгеньевна

студентка 2 курса отделения математики и естественных наук,
Елабужский институт (филиал) КФУ, Россия, г. Елабуга

МУСЬКИНА Ксения Павловна

студентка 2 курса отделения математики и естественных наук,
Елабужский институт (филиал) КФУ, Россия, г. Елабуга

ГАНЕЕВА Айгуль Рифовна

научный руководитель, доцент кафедры математики и прикладной информатики,
канд. пед. наук, Елабужский институт (филиал) КФУ, Россия, г. Елабуга

МЕТОДЫ РЕШЕНИЯ ЛИНЕЙНЫХ УРАВНЕНИЙ С ПАРАМЕТРАМИ

Аннотация. В данной статье рассмотрены методы решения линейных уравнений с параметрами.

Ключевые слова: линейное уравнение, параметры, решение, GeoGebra.

Вспомним определение линейного уравнения. Уравнение вида $ax = b$, где x переменная a и b некоторые числа называется линейным уравнением с одной переменной.

Рассмотрим три случая решения линейного уравнения $f(p) = x \cdot g(p)$.

Первый случай, когда $f(p)$ и $g(p)$, равны нулю, тогда уравнение имеет бесконечное число решений; если $f(p)$ равно нулю, а $g(p)$ не равно нулю, то уравнение не имеет решений; если $f(p)$ не равен нулю, $g(p)$ принимает любые значения, то уравнение имеет единственное решение.

Рассмотрим пример решения уравнения с помощью двух моделей (аналитическая и геометрическая).

Задание. При каких значениях параметра p уравнение

$$p(p - 3)x + p = 0$$

имеет бесконечное множество корней?

Аналитическое решение. При $p = 3$ уравнение $p(p - 3)x + p = 0$ принимает вид $0 \cdot x + 3 = 0$. Уравнение корней не имеет. При $p = 0$ уравнение $p(p - 3)x + p = 0$ принимает вид $0 \cdot x + 0 = 0$. Уравнение имеет бесконечное число корней. При $p \neq 3$ и $p \neq 0$ уравнение $p(p - 3)x + p = 0$ имеет единственный корень $x = \frac{-p}{p(p-3)}$.

Таблица

Случаи решения уравнения

$p = 3$	$0 \cdot x + 3 = 0$	корней нет
$p = 0$	$0 \cdot x = 0$	бесконечное число корней
$p \neq 0$ и $p \neq 3$	$p(p - 3)x = -p$	единственный корень $x = \frac{-p}{p(p - 3)}$

Геометрическое представление решений заданий с параметрами посредством системы GeoGebra дает возможность просмотреть расположения функций при различных значениях параметров и не упустить частные решения таких заданий.

GeoGebra имеет важный инструмент ползунок, позволяющий изменять величины, которые используются для построения объекта

(величину угла, длину отрезка, коэффициент в алгебраическом описании объекта). Данный инструмент позволяет создавать динамические чертежи. Динамические чертежи, созданные в GeoGebra позволяют на одном уроке решить больше задач, рассмотреть все случаи решения той или иной задачи, доказательство теоремы, рассмотреть частные случаи и т. д [1].

Геометрическая интерпретация решения уравнения $p(p - 3)x + p = 0$.

1. При $p = 3$ графики функций $y = p(p - 3)x$ и $y = -p$ параллельны, точек пересечения нет (рис. 1).



Рис. 1. Первый случай

2. При $p \neq 3$ и $p \neq 0$ графики функций $y = p(p - 3)x$ и $y = -p$ пересекаются в одной

точке. Абсцисса точки пересечения является корнем уравнения (рис. 2).

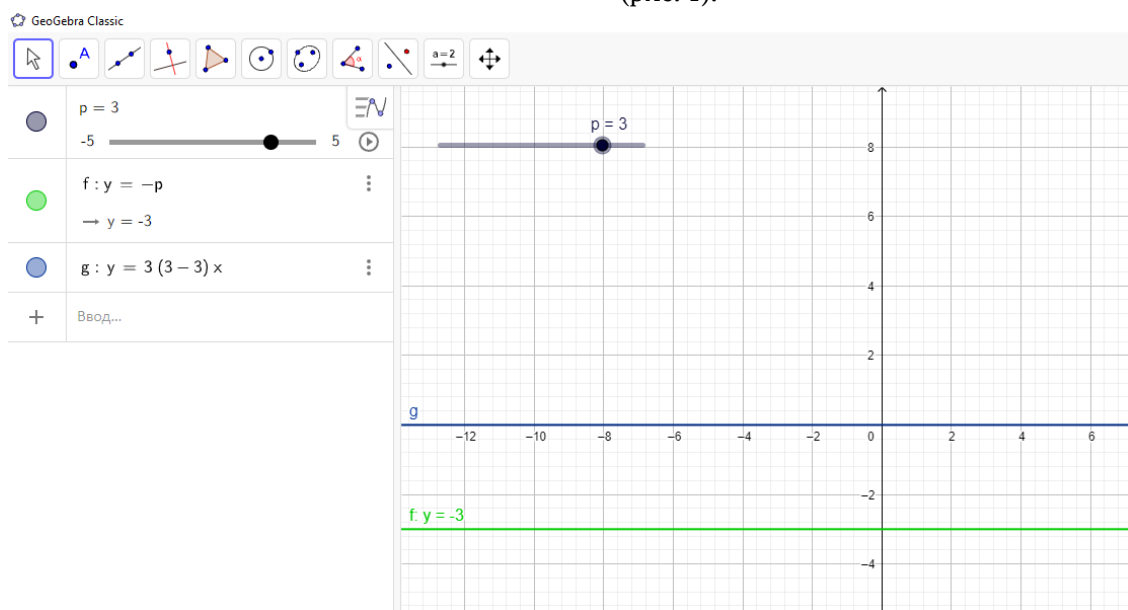

Рис. 2. Второй случай

3. Уравнение корней не имеет. При $p = 0$ графики функций $y = p(p - 3)x$ и $y = -p$

совпадают, все точки общие. Уравнение имеет бесконечное число корней (рис. 3).

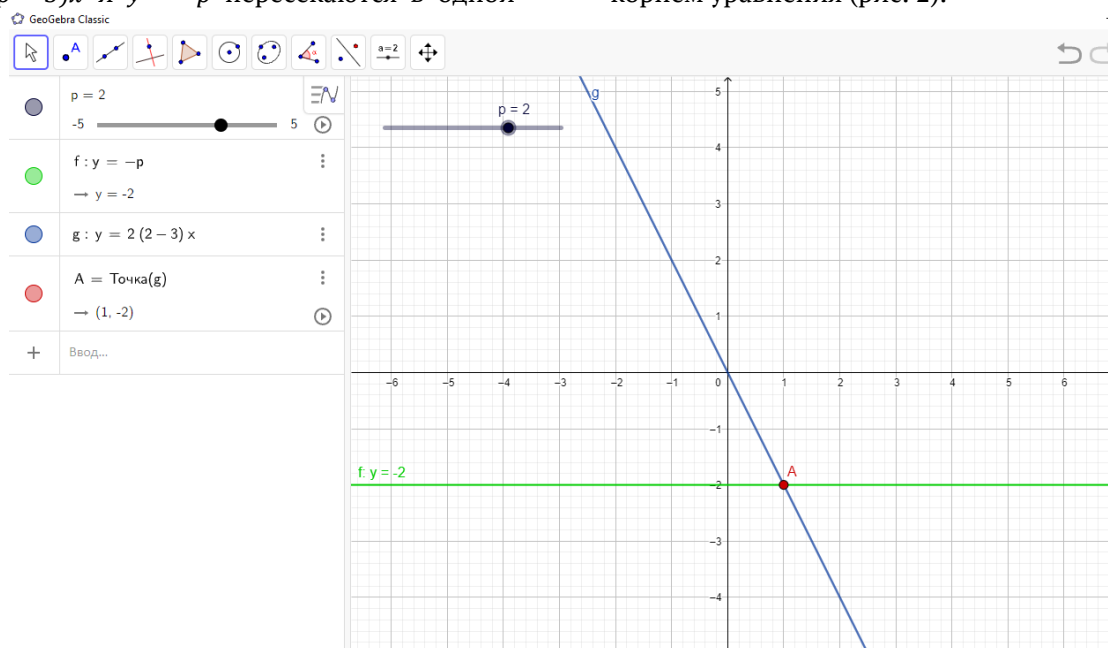

Рис. 3. Третий случай

Применяя информационные технологии в обучении математики ребята выступают в роли исследователей, которые вооружены простыми средствами, позволяющими им провести анализ, наблюдение, эксперимент и зафиксировать показания изучаемого объекта и процесса исследования [2, с. 90].

Учебно-методический комплекс Мордковича А.Г. рассматривает возможности систематического внедрения в курс алгебры 7-9 классов задач с параметрами [3].

Наглядные представления решения заданий с параметрами расширяют возможности обучающихся по конструированию новых заданий, на смену репродуктивных заданий на знание, понимание и применение приходят экспериментальные лабораторные работы, в которых ребята проводят анализ, синтез и тем самым повышают уровень обученности детей.

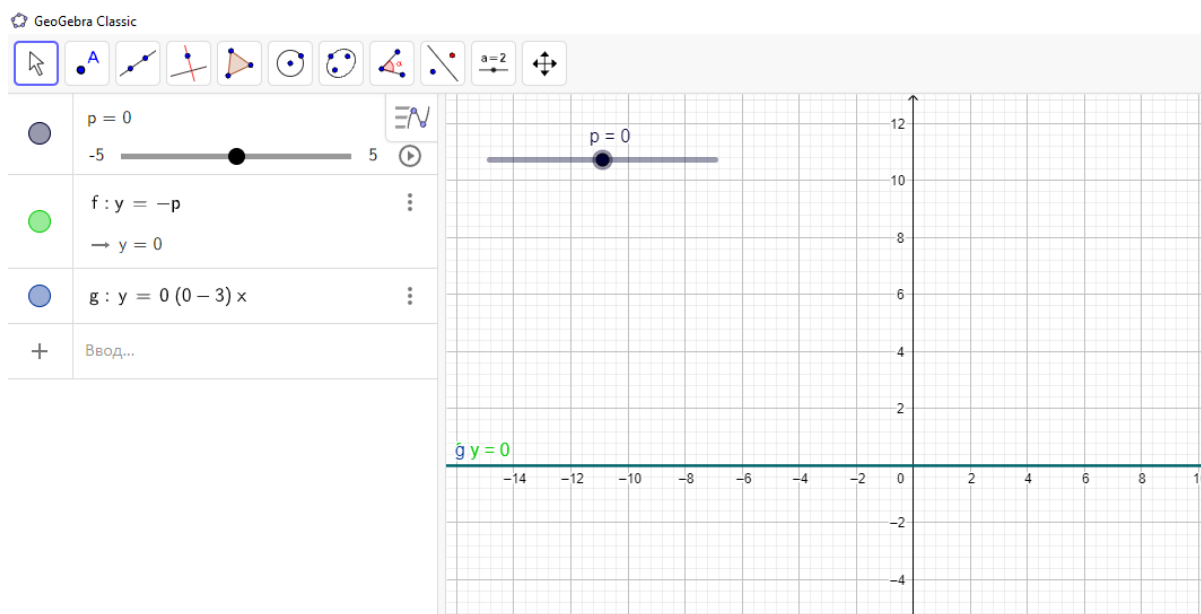
Литература

1. Ганеева, А. Р. Применение среды GeoGebra на уроках математики / А. Р. Ганеева // Развитие современного образования: теория, методика и практика. – 2015. – № 2(4). – С. 152-154.
2. Ганеева, А. Р. Цифровые лаборатории в реализации проекта «Цифролето» / А. Р. Ганеева, Р. В. Костин // Перспективы и приоритеты педагогического образования в эпоху трансформаций, выбора и вызовов : сборник научных трудов VI Виртуального Международного форума по педагогическому образованию, Казань, 27 мая 2020 года. – Казань: Казанский (Приволжский) федеральный университет, 2020. – С. 88-91.
3. Мордкович, А. Г. Алгебра. 7 класс. Учебник / А. Г. Мордкович, П. В. Семенов, Л. А. Александрова, Е. Л. Мардахаева. – Москва: БИНОМ. Лаборатория знаний, 2020. – 367 с.

SEMENOVA Ksenia Evgenievna

2nd year student of the Department of Mathematics and Natural Sciences,
Yelabuga Institute (branch) of KFU, Russia, Yelabuga

MYSKINA Ksenia Pavlovna

2nd year student of the Department of Mathematics and Natural Sciences,
Yelabuga Institute (branch) of KFU, Russia, Yelabuga

GANEEVA Aigul Rifovna

Scientific Supervisor, Associate Professor of the Department of Mathematics and Applied Informatics, Candidate of Pedagogical Sciences, Elabuga Institute (branch) of KFU, Russia, Elabuga

METHODS FOR SOLVING LINEAR EQUATIONS WITH PARAMETERS

Abstract. *This article discusses methods for solving linear equations with parameters.*

Keywords: *linear equation, parameters, solution, GeoGebra.*

ПСИХОЛОГИЯ

ОВЧАРОВА Наталия Вадимовна

магистрант кафедры общей психологии и социальных коммуникаций,
Сочинский государственный университет, Россия, г. Сочи

СВЯЗЬ ЭМОЦИОНАЛЬНОГО ИНТЕЛЛЕКТА И КОМПОНЕНТОВ «ТЁМНОЙ ТРИАДЫ» У ЖЕНЩИН, СТОЯЩИХ У ВЛАСТИ

***Аннотация.** Цель данной статьи не проведение анализа причинно-следственных связей в принятии тех или иных политических решений, не оценка политических предпочтений и не оценка высокопрофессиональных качеств рассматриваемых деятелей мировой политической арены и России. В данной статье мы рассмотрим достаточно новое интересное определение в психологии «Тёмная триада», определяющее неповторимый синдром свойств и связь эмоционального интеллекта с компонентами «Тёмной триады» у женщин, стоящих у власти.*

***Ключевые слова:** Тёмная триада, власть, женщина, политика.*

Определение «Тёмная триада» появилось сравнительно недавно в списках специализированных терминов психологии. Канадские изыскатели Паулюс и Уильямс из Института Британской Колумбии в 2002 году определили и сформулировали термин «Тёмная Триада личности» для трех одинаковых, но в тоже время имеющих значительные различия субклинических темных черт, определяющие неповторимое синдром свойств, очень разносторонний для изыскания отрицательной, так называемой «Тёмной» стороны личности человека, выделяющегося в общей массе общества. Три психологические черты в определении «Тёмная триада» – это неклинический нарциссизм, неклиническая психопатия и макиавеллизм.

История определения «Тёмная триада» началась с давно обсуждаемого вопроса о «природе вопреки воспитанию», в поисках решения данная тематика была применена к «Тёмной триаде». Начались изыскания происхождения черт триады.

Рассмотрим в отдельности определение значение и описание каждой психологической черты «Тёмной триады»:

МАКИАВЕЛЛИЗМ

Наименование произошло от имени итальянского мыслителя, автора дошедших до нас текстов по истории и военной теории,

политического деятеля - Никколо Макиавелли. Именно в его трудах были впервые обозначены слова о жестких и даже аморальных тезисах, которым следует правитель в критических ситуациях и условиях чрезвычайной обстановки в государстве. Так в последствии рассуждениям и изысканиям вельможи XV столетия вырисовался термин, который изначально применяли только политологи, а после ввели в свое использование мировые философы и психологи.

Макиавеллизм как психологическая черта личности характеризуется бессовестным и пользовательским отношением к окружающим людям, понятым и нередко успешным процессом манипулирования, а также пренебрежением общепринятым нормам морали. Для личности с признаками макиавеллиста не существует нравственных и этических норм, особенно это проявляется в тот момент, когда мешают достижению его задуманных личных целей.

Для более точного определения характеристики личности отвечающих определению Макиавеллизм приведем пример сформулированных фраз из анкет, использующихся для тестирования наличие данных психологических черт и определения поведенческих особенностей, как эти люди ведут себя в жизни:

– «Все, что я узнаю о других, я когда-либо сумею применять против них»;

– «Мне необходимо привлекать на свою сторону сильных и влиятельных людей и применять их воздействие на остальных в своих целях»;

– «Ложь и лесть помогают мне добиться своего».

Тот, кто согласен со сходными заявлениями и руководствуется ими, может быть опасен для нас, так как проявляет в агрессивном виде черты манипулятора.

НАРЦИССИЗМ

Нарциссом в греческой мифологии звали красивого, гордого, но холодного юношу. Он с непоколебимым упорством игнорировал и не пренебрежительно относился к своим поклонникам и в результате за это был наказан нимфой Эхо, чью любовь в том числе отверг. В определённый момент Нарцисс увидел свое отражение в реке и влюбился в самого себя, не справившись со своими эмоциями к себе, он не смог отвести взора от своего прекрасного отражения и поэтому утонул, по иной версии, Нарцисс скончался от голода и любовных мук к самому себе. Там, где погиб красивый юнец, вырос цветок, который стали называть нарцисс.

Качество нарциссизма проявляется в гипертрофированной самовлюбленности и завышенной самооценке человека. Данное определение впервые ввел в психологию австрийский психолог, психоаналитик, психиатр и невролог Зигмунд Фрейд, в своем определении данного качества личности он считал, что у каждого человека от рождения имеется определенная доля нарциссизма.

Нарциссы согласились бы с такими фразами, использующихся для тестирования наличие данных психологических черт личности и определения поведенческих особенностей:

– «Любой коллектив без меня тосклив и уныл»;

– «У меня есть от природы дар влиять на людей»;

– «Мне нужно всегда быть в центре внимания».

Для самих нарциссов такое поведение и отношение к окружающему миру – это типично, но будет ли окружающим комфортно сосуществовать рядом с такой личностью момент очень спорный. Так как в некоторых случаях человек стремится к тому, чтобы иметь человека для преклонения и готов принимать нарцисса, а в большинстве случаев в нарциссическое поведение может в корне испортить взаимоотношения социуме.

ПСИХОПАТИЯ

В психиатрии определение психопатия – является наименованием для группы расстройств личности человека, которым характерны анти-социальность и агрессивность в поведении. В отношении «Тёмной триады» в значении данного определения, мы имеем в виду не клинические расстройства личности, а о качественных особенностях личности.

Людям с данной чертой свойственны неспособность соблюдать закон и следовать принятым общественным и моральным нормам общества, полное отсутствие сожалений и чувства вины за причинение иным людям урона и бессовестность, а также склонность ко лжи, лицемерие, раздражительность, агрессивность и подготовленность рисковать – как собой, так и окружающими людьми, нередко в данный список входит и финансовая безответственность.

Какие формулировки используются для тестирования наличие данных психологических черт личности и определения поведенческих особенностей приемлемы для таких личностей:

– «Я злопамятен и готов на стремительную, но жесткую месть»;

– «Мне зачастую говорят, что я себя не контролирую»;

– «Мне нравится риск, и неважно, что может пострадать кто-то еще».

Абсолютно, не нужно торопиться клеить ярлыки на окружающих, если вы замечаете у них какие-то из описанных черт, но стоит присмотреться повнимательнее и заодно прислушаться к себе: «Как строить отношения с ними?», «Как влияет данная личность на вашу жизнь?».

Все свойства «Тёмной триады» связаны с проявлением низкой эмпатией, неспособностью распознавать и воспринимать чувствительные состояния человека, находящегося рядом и адекватно на них реагировать, многие готовы признать, что именно недобор эмпатии, либо чувствительная холодность, в существенной мере определяют связи между нарциссизмом, макиавеллизмом и психопатией. «Тёмная триада» также имеет узкие связи с алекситимией, непринужденно связанной с неспособностью распознавать чувствительные состояния и описывать их.

Комплекс всех трех составляющие «Тёмной триады» имеют сложную сочетательную конструкцию из составляющих, в которой

невозможно применять единого суждения - и потому изыскания проводятся относительно в нестандартных вариациях и рассматривается как в отдельности каждое составляющее, так и их сочетание, и воздействие на поведенческие особенности личности.

Нарциссизм – это величественные самопромоутеры, которые тяготеют к восхищению у других. Нарциссизм проявляет непомерное эго и проявляет эгоистичное поведение. Нарциссическое восхищение полагает тяготение к уникальности, наличие величественных фантазий и прекрасное поведение. Нарциссическое противоборство характеризуется тяготением к преимуществу, девальвацией других и враждебным поведением.

Макиавеллизм. Согласно мнению Канадского ученого Paulhus, макиавеллианцы являются виртуозными манипуляторами, которые проводят расчетную социальную манипуляцию. Макиавеллисты по природе своей сущности являются «принудительными контроллерами» с адаптивной комбинацией просоциальной и антисоциальной тактики, дабы наилучшим образом достичь своих целей, связанных с достижением карьеры или личностных достижений. Они хладнокровны и бессердечны, и их основная мотивация заключается в приобретении денег, власти и ранга.

Психопатия характеризуется импульсивностью, острыми ощущениями, низкой эмпатией, черствостью и межличностными манипуляциями. Jones and Paulhus определили, что психопатия связана с дисфункциональной импульсивностью, тогда как нарциссизм связан с функциональной импульсивностью. Психопаты неспособны подавлять антиобщественные толчки и показывают поведение с высоким уровнем рискованных проявлений. Больше того, психопатия особенно узко связана с измышательствами, сопровождаемыми макиавеллизмом и нарциссизмом. Таким образом, среди «Тёмной Триады» психопатия является общественно возмутительной, отчасти дисфункциональной и, таким образом, «самой темной» чертой личности.

Для того чтобы более наглядно провести анализ о том, как происходит связь эмоционального интеллекта с компонентами «Тёмной триады» у женщин, стоящих у власти, сделаем краткое описание личностных характеристик женщин политиков и выделим самые яркие компоненты триады, которые можно выделить:

Ирина Хакамада – Российский политик

Образ у нее действительно довольно яркий. Необычная для русского слуха фамилия, короткая «мальчишеская» стрижка, отсутствие косметики, стремительность и жесткость в поведении.

Ее можно охарактеризовать с помощью такого парадокса: она – женщина в политике, но в политике она – не женщина. Она не кокетничает, не ведет себя по-женски, играя на традиционно мужском поле по мужским правилам. Целеустремленная, прагматичная, рациональная она продумывает свои действия на несколько шагов вперед. Импульсивность, порывистость и эмоциональность ее основные черты.

Наиболее сильные и значимые качества характера Ирины Хакамады является женственность. Культивирование своих женских качеств, по-видимому, является основной жизненной задачей, которую Хакамада ставит перед собой и подсознательно – сосредоточен фокус ее внимания. Тексты и речь Хакамады не отличаются выработанным понятийным аппаратом, зато они ассоциативно прозрачны и верифицируемы. Ассоциативный фон позволяет вычленивать те образы, с которыми Хакамада соотносит свою политическую деятельность, и с их помощью попытаться описать представления, которыми она руководствуется в своей работе.

Хакамада является носителем «Тёмной триады», с более ярким проявлением Нарциссизма, который проявляется в ярко выделенной женственности, стремлению выделиться с проявлением непомерного Эго.

Валентина Матвиенко – Председателя Совета Федерации Федерального Собрания Российской Федерации.

Кто-то склонен видеть в ней умелую и даже предприимчивую управленца, которая способна расшевелить каждого, а кто-то считает ее агрессивным и жесткой личностью, готовой сжить со света всякого, ставшего поперек ее интересов. Но все они традиционно сходятся во суждении о том, что Валентина Матвиенко является очень серьезной и пробивной дамой, которая способна добиться каждого того, что почитает для себя даже надобным в тех или иных обстоятельствах. Впрочем, каждый толк этого моего опуса заключается совсем не в выражении чего-либо даже насмешливого или похвального в адрес текущего Председателя Совета Федерации Федерального Собрания.

Речь тут пойдет экстраординарно о том, что представляет собой Валентина Матвиенко в психологическом и поведенческом плане.

Факты долговременного и устойчивого пребывания на высоких должностях говорят о том, что Валентина Матвиенко умеет эффективно и грамотно настаивать на своей точке зрения, при этом никогда не встречается в открытое противостояние с оппонентами.

Валентина Матвиенко является ярким носителем «Тёмной триады» с проявлением в большей части признаков макиавеллизма. Проматривается стремление к манипулированию в целях достижения собственных целей.

Маргарет Тэтчер – политик, Премьер-министр Великобритании 1979-1990гг.

В отличие от большинства других женщин в мире, принимающих решение, основываясь скорее на «чувстве» или «эмоциональном» ощущении, она пользуется в жизни «размышлением», или «рациональным» методом решения проблем. Она всегда была очень систематична и избегала двусмысленностей по любому предмету обсуждения. Она предпочитала самостоятельно принимать решения и жить, невзирая на их последствия, вместо более традиционного политического подхода «подождем-и-посмотрим». Она была очень уверена в собственной способности анализировать проблему и самостоятельно принимать решение и никогда не беспокоилась относительно расхождения во взглядах.

Про Маргарет Тэтчер можно сказать, что ее «Тёмная триада» маскируется за маской чопорный интеллигентной маски, при этом все качества триады прослеживаются.

Ангела Меркель – политик, канцлер Германии с 2005-2021гг.

Природная пронизательность в плане обнаружения в себе способности к определению наиболее предпочтительного и желаемого и заблаговременного отмежевания от всего что начинает восприниматься предосудительным и неверным с точки зрения большинства окружающих людей.

Выражаясь простым языком, с момента осуществления своих самых первых шагов на политическом поприще Ангела стала поражать своих партийных покровителей фактами бесконечного проявления соглашательской рассудительности по отношению к любым словам, исходящим со стороны старших товарищей и всячески демонстрировать свое нравоучительное и пренебрежительное отношение по

отношению к тем не очень значимым и мало-полезным людям, которые имеют обыкновенные допускать в своем поведении открытые проявления несогласия и непокорности по отношению к более высокопоставленным и авторитетным лицам.

В ситуациях, когда в каких-то случаях фрау Меркель начинает ощущать потребность раз и навсегда поставить на место или сжить со свету кого-то особо ей неугодного, она считает для себя неразумным опускаться до практического осуществления каких-либо подлостей и открытого обращения с просьбами подобного рода к каким-либо своим помощникам. Вместо этого Ангела видит для себя предпочтительным отыскивать среди своего окружения таких людей, которые бы имели какие-либо сугубо личные причины плохо относиться к конкретным ее врагам и выражать им свое покровительственно-потакающее отношение в надежде что те все сами поймут и сделают без излишних подсказок. В результате осуществления такой вот политики фрау Меркель оказалась вполне способной всегда и во всем оставаться довольной собой, а желательные для нее проявления всего нехорошего списывать исключительно на факты наличия каких-либо пагубных привычек у тех или иных отдельно взятых людей.

Фрау Меркель очень интересный носитель триады, в нарциссизм это ее непоколебимое эго и стремление к власти. Очень сильно проявляется психопатия в стремлении достигать целей через унижение, уничтожение соперников, целеустремленность на грани маниакальности.

Все черты «Тёмной триады» связаны со шкалами эмоционального интеллекта,

причем макиавеллизм имеет слабые позитивные, нарциссизм – умеренные позитивные, а психопатия – умеренные негативные связи. Макиавеллизм и нарциссизм одобрительно связаны со шкалами управления эмоциями других людей, а психопатия негативно связана со шкалами понимания и управления собственными эмоциями. Половые отличия отслеживаются во взаимосвязях нарциссизма и психопатии со шкалами чувствительного ума. Мужской нарциссизм оказался связанным с межличностным чувствительным умом, а женский – со всеми шкалами чувствительного разума (помимо контроля экспрессии). Специфичным для женщин с высоким ярусом психопатии является присутствие трудностей с саморегуляцией собственных чувствительных состояний и

пониманием собственных чувств и аффектов. В терминах общественно-чувствительной производительности нарциссизм оказался особенно «ясной» коляцией, а психопатия - особенно «темной»

Как известно, классный человек – это не профессия. Выяснилось, что многие обыватели считают, что профессия «Руководитель» требует от человека на этой должности определенных личностных характеристик, таких как жесткость, без эмоциональности, бессовестность, черствость и прочее для того, чтобы быть безупречным руководителем.

Как не усердствовать, но ни один руководитель не может быть классным и «своим в доску» для подчиненных, по определению это и не требуется для выстраивания качественной организационной структуры, но для многих руководителей важно быть в команде. Почему происходит данное несоответствие, потому как в основе отношений начальник-подчиненный лежит капитальный раздор, и заключается в том, что один неизменно что-то требует от второго. Начальник непрерывно вынужден требовать от работников итогов, причём с заданным качеством, а работники, в свою очередь, требуют внимания, одобрения и премию. В таких условиях кто-то будет разочарован. В любом случае, повинен неизменно будет начальник.

Как не звучало бы это абсурдно, многие признаки «Тёмной триады» для личности имеют негативную характеристику, а в отношении человека, занимающего руководящую должность, большинство признаков «Тёмной триады» наоборот являются преимуществом и способствует развитию должного уровня компетенций. Что дают черты «Тёмной триады» для руководителя:

– Макиавеллизм разрешает легко и непринуждённо манипулировать окружающими, добиваясь от них необходимого поведения, а это является одной из важных характеристик руководящей должности;

– Психопатия позволяет своей импульсивностью и довольной высокой долей нахальства, легко уговаривать окружающих в правильности принятых решений, при этом сами решения принимаются на холодную голову и без эмоций. Всё это разрешает проявить себя с

лучшей стороны в кризисные моменты для организации и снискать возрастающее уважение коллектива;

– Нарциссизм с его надеждой в свою исключительность, разрешает вести переговоры с высоко поднятой планкой, что дает значительные достижения и победы. Люди, владеющие этой чертой способны выбивать для себя особенно выигрышные данные. Их воздействие легко спутать с проявлением харизмы, они умеют изготавливать ощущение на окружающих.

Но, за использование каждой из трёх тёмных черт для руководителя следует своя расплата, негативная сторона:

– Психопаты не способны играть в длинную игру на перспективу, когда приходят кризисные времена, излишняя импульсивность отражается на качестве работы;

– Нарциссы начинают требовать значительное неоправданное внимание к своей персоне, требуя регулярно подчёркивать свою уникальность, что вызывает внутренние конфликты в организации;

– Макиавеллисты рано или поздно могут быть раскрыты в организации своих хитрых и бессердечных манипуляциях.

Возможно есть маленький процент людей, которые подлинно владеют чертами «Тёмной триады» и занимают управляющие посты, среди них есть и те, кто довольно интеллектуально развит, для того, дабы возместить свои недочеты и не вызывать сомнений.

Именно по этой причине главное уметь пользоваться инструментами «Тёмной триады» в должности руководителя осознанно, уметь «выключать руководителя», когда это требуется, чётко понимать свои мотивы и поводы тех либо иных действий.

Литература

1. <https://www.psychologies.ru/people/irina-hakamada-ya-jenschina-ya-mogu-vse/>
2. http://www.logocode.narod.ru/psy_portret_08_matvienko.htm
3. https://vuzlit.com/577861/temperament_cherty_povedeniya
4. http://www.logocode.narod.ru/psy_portret_07_merkel.htm

OVCHAROVA Natalia Vadimovna

Master's student of the Department of General Psychology and Social Communications,
Sochi State University, Russia, Sochi

THE RELATIONSHIP BETWEEN EMOTIONAL INTELLIGENCE AND THE COMPONENTS OF THE "DARK TRIAD" IN WOMEN IN POWER

Abstract. *The purpose of this article is not to analyze cause-and-effect relationships in the adoption of certain political decisions, not to assess political preferences and not to assess the highly professional qualities of the considered figures of the world political arena and Russia. In this article, we will consider a rather interesting new definition in psychology of the "Dark Triad", which defines a unique syndrome of properties and the connection of emotional intelligence with the components of the "Dark Triad" in women in power.*

Keywords: *Dark triad, power, woman, politics.*

Актуальные исследования

Международный научный журнал
2022 • № 25 (104)

ISSN 2713-1513

Подготовка оригинал-макета: Орлова М.Г.
Подготовка обложки: Ткачева Е.П.

Учредитель и издатель: ООО «Агентство перспективных научных исследований»
Адрес редакции: 308000, г. Белгород, пр-т Б. Хмельницкого, 135
Email: info@apni.ru
Сайт: <https://apni.ru/>

Отпечатано в ООО «ЭПИЦЕНТР».
Номер подписан в печать 04.07.2022г. Формат 60×90/8. Тираж 500 экз. Цена свободная.
308010, г. Белгород, пр-т Б. Хмельницкого, 135, офис 1