



# АКТУАЛЬНЫЕ ИССЛЕДОВАНИЯ

МЕЖДУНАРОДНЫЙ НАУЧНЫЙ ЖУРНАЛ

ISSN 2713-1513

#36 (166), 2023

# Актуальные исследования

Международный научный журнал  
2023 • № 36 (166)

Издается с ноября 2019 года

Выходит еженедельно

ISSN 2713-1513

**Главный редактор:** Ткачев Александр Анатольевич, канд. социол. наук

**Ответственный редактор:** Ткачева Екатерина Петровна

Статьи, поступающие в редакцию, рецензируются.

За достоверность сведений, изложенных в статьях, ответственность несут авторы.

Мнение редакции может не совпадать с мнением авторов статей.

При использовании и заимствовании материалов ссылка на издание обязательна.

Материалы публикуются в авторской редакции.

## РЕДАКЦИОННАЯ КОЛЛЕГИЯ

**Абидова Гулмира Шухратовна**, доктор технических наук, доцент (Ташкентский государственный транспортный университет)

**Альборад Ахмед Абуди Хусейн**, преподаватель, PhD, Член Иракской Ассоциации спортивных наук (Университет Куфы, Ирак)

**Аль-бутбахак Башшар Абуд Фадхиль**, преподаватель, PhD, Член Иракской Ассоциации спортивных наук (Университет Куфы, Ирак)

**Альхаким Ахмед Кадим Абдуалкарем Мухаммед**, PhD, доцент, Член Иракской Ассоциации спортивных наук (Университет Куфы, Ирак)

**Асаналиев Мелис Казыкеевич**, доктор педагогических наук, профессор, академик МАНПО РФ (Кыргызский государственный технический университет)

**Атаев Загир Вагитович**, кандидат географических наук, проректор по научной работе, профессор, директор НИИ биогеографии и ландшафтной экологии (Дагестанский государственный педагогический университет)

**Бафоев Феруз Муртазоевич**, кандидат политических наук, доцент (Бухарский инженерно-технологический институт)

**Гаврилин Александр Васильевич**, доктор педагогических наук, профессор, Почетный работник образования (Владимирский институт развития образования имени Л.И. Новиковой)

**Галузо Василий Николаевич**, кандидат юридических наук, старший научный сотрудник (Научно-исследовательский институт образования и науки)

**Григорьев Михаил Федосеевич**, кандидат сельскохозяйственных наук, доцент (Арктический государственный агротехнологический университет)

**Губайдуллина Гаян Нурахметовна**, кандидат педагогических наук, доцент, член-корреспондент Международной Академии педагогического образования (Восточно-Казахстанский государственный университет им. С. Аманжолова)

**Ежкова Нина Сергеевна**, доктор педагогических наук, профессор кафедры психологии и педагогики (Тулский государственный педагогический университет им. Л.Н. Толстого)

**Жилина Наталья Юрьевна**, кандидат юридических наук, доцент (Белгородский государственный национальный исследовательский университет)

**Ильина Екатерина Александровна**, кандидат архитектуры, доцент (Государственный университет по землеустройству)

**Каландаров Азиз Абдурахманович**, PhD по физико-математическим наукам, доцент, декан факультета информационных технологий (Гулистанский государственный университет)

**Карпович Виктор Францевич**, кандидат экономических наук, доцент (Белорусский национальный технический университет)

**Кожевников Олег Альбертович**, кандидат юридических наук, доцент, Почетный адвокат России (Уральский государственный юридический университет)

**Колесников Александр Сергеевич**, кандидат технических наук, доцент (Южно-Казахстанский университет им. М. Ауэзова)

**Копалкина Евгения Геннадьевна**, кандидат философских наук, доцент (Иркутский национальный исследовательский технический университет)

**Красовский Андрей Николаевич**, доктор физико-математических наук, профессор, член-корреспондент РАЕН и АИН (Уральский технический институт связи и информатики)

**Кузнецов Игорь Анатольевич**, кандидат медицинских наук, доцент, академик международной академии фундаментального образования (МАФО), доктор медицинских наук РАГПН,

профессор, почетный доктор наук РАЕ, член-корр. Российской академии медико-технических наук (РАМТН) (Астраханский государственный технический университет)

**Литвинова Жанна Борисовна**, кандидат педагогических наук (Кубанский государственный университет)

**Мамедова Наталья Александровна**, кандидат экономических наук, доцент (Российский экономический университет им. Г.В. Плеханова)

**Мукий Юлия Викторовна**, кандидат биологических наук, доцент (Санкт-Петербургская академия ветеринарной медицины)

**Никова Марина Александровна**, кандидат социологических наук, доцент (Московский государственный областной университет (МГОУ))

**Насакаева Бакыт Ермекбайкызы**, кандидат экономических наук, доцент, член экспертного Совета МОН РК (Карагандинский государственный технический университет)

**Олешкевич Кирилл Игоревич**, кандидат педагогических наук, доцент (Московский государственный институт культуры)

**Попов Дмитрий Владимирович**, доктор филологических наук (DSc), доцент (Андижанский государственный институт иностранных языков)

**Пятаева Ольга Алексеевна**, кандидат экономических наук, доцент (Российская государственная академия интеллектуальной собственности)

**Редкоус Владимир Михайлович**, доктор юридических наук, профессор (Институт государства и права РАН)

**Самович Александр Леонидович**, доктор исторических наук, доцент (ОО «Белорусское общество архивистов»)

**Сидикова Тахира Далиевна**, PhD, доцент (Ташкентский государственный транспортный университет)

**Таджибоев Шарифджон Гайбуллоевич**, кандидат филологических наук, доцент (Худжандский государственный университет им. академика Бободжона Гафурова)

**Тихомирова Евгения Ивановна**, доктор педагогических наук, профессор, Почётный работник ВПО РФ, академик МААН, академик РАЕ (Самарский государственный социально-педагогический университет)

**Хайтова Олмахон Саидовна**, кандидат исторических наук, доцент, Почетный академик Академии наук «Турон» (Навоийский государственный горный институт)

**Цуриков Александр Николаевич**, кандидат технических наук, доцент (Ростовский государственный университет путей сообщения (РГУПС))

**Чернышев Виктор Петрович**, кандидат педагогических наук, профессор, Заслуженный тренер РФ (Тихоокеанский государственный университет)

**Шаповал Жанна Александровна**, кандидат социологических наук, доцент (Белгородский государственный национальный исследовательский университет)

**Шошин Сергей Владимирович**, кандидат юридических наук, доцент (Саратовский национальный исследовательский государственный университет имени Н.Г. Чернышевского)

**Эшонкулова Нуржахон Абдужабборовна**, PhD по философским наукам, доцент (Навоийский государственный горный институт)

**Яхшиева Зухра Зиятовна**, доктор химических наук, доцент (Джиззакский государственный педагогический институт)

## СОДЕРЖАНИЕ

### ТЕХНИЧЕСКИЕ НАУКИ

<b>Ибрагимов С.Д., Брыжко А.И.</b> ИНТЕЛЛЕКТУАЛЬНЫЕ СИСТЕМЫ И ИСКУССТВЕННЫЙ ИНТЕЛЛЕКТ В ЭНЕРГОСБЕРЕГАЮЩИХ ТЕХНОЛОГИЯХ НА ГОРНО-ПЕРЕРАБАТЫВАЮЩИХ ПРЕДПРИЯТИЯХ .....	6
<b>Лобушко Е.Ю.</b> ПЕРСПЕКТИВЫ РАЗВИТИЯ ДЕЙДУДНОГО УСТРОЙСТВА .....	11
<b>Шатов А.С., Кислов Д.В.</b> ОСОБЕННОСТИ УТИЛИЗАЦИИ ХИМИЧЕСКИХ ИСТОЧНИКОВ ЭЛЕКТРИЧЕСКОГО ТОКА И ВОЗМОЖНОСТИ ДАЛЬНЕЙШЕГО ИСПОЛЬЗОВАНИЯ .....	15

### ВОЕННОЕ ДЕЛО

<b>Овчаренко М.С.</b> ПЕДАГОГИЧЕСКАЯ ХАРАКТЕРИСТИКА БОЕВЫХ ТРАДИЦИЙ ВОЗДУШНО- ДЕСАНТНЫХ ВОЙСК .....	18
---	----

### ИНФОРМАЦИОННЫЕ ТЕХНОЛОГИИ

<b>Osina M.A.</b> COMPARATIVE ANALYSIS OF TOOLS FOR DISTRIBUTING APPLICATION BUILDS ON iOS FOR MOBILE DEVELOPMENT AND TESTING .....	23
<b>Снитовец А.В.</b> СТРАТЕГИИ МИНИМИЗАЦИИ УГРОЗ И ИНЦИДЕНТОВ В ОБЛАЧНЫХ ПЛАТФОРМАХ .....	28

### МЕДИЦИНА, ФАРМАЦИЯ

<b>Иванова Д.Н.</b> БУДУЩЕЕ МЕДИЦИНЫ: РОБОТЫ-ХИРУРГИ И ИХ ВОЗМОЖНОСТИ .....	39
<b>Силина А.В.</b> ПИГМЕНТЫ ДЛЯ ПЕРМАНЕНТНОГО МАКИЯЖА – ВЛИЯНИЕ НА ОРГАНИЗМ ЧЕЛОВЕКА: БЕЗОПАСНО ИЛИ ВРЕДНО .....	41

### ФИЛОЛОГИЯ, ИНОСТРАННЫЕ ЯЗЫКИ, ЖУРНАЛИСТИКА

<b>Ампикян А.Г.</b> СИСТЕМА ОЦЕНИВАНИЯ ВО ФРАНЦИИ И РОССИИ: ОБЩЕЕ И ЧАСТНОЕ .....	46
<b>Наурбиева Ф.Ш.</b> МАГОМЕД ДИКАЕВ: ДВАДЦАТЬ СТИХОТВОРЕНИЙ О ЛЮБВИ И ОДНА ПЕСНЬ ОТЧАЯНИЯ .....	50

**Наурбиева Ф.Ш.**

ХУДОЖЕСТВЕННЫЕ ОСОБЕННОСТИ ДРАМЫ М.Ж. ДИКАЕВА «КАРТИНА РОДИНЫ» .....	53
--	----

## ЮРИСПРУДЕНЦИЯ

**Мороз К.Д.**

К ВОПРОСУ О ПРЕДМЕРЕ ПРОКУРОРСКОГО НАДЗОРА ЗА ИСПОЛНЕНИЕМ ЗАКОНОВ СУДЕБНЫМИ ПРИСТАВАМИ, А ТАКЖЕ ПРЕДЛОЖЕНИЯ ПО СОВЕРШЕНСТВОВАНИЮ НАДЗОРНОЙ ДЕЯТЕЛЬНОСТИ.....	56
--	----

**Овчинников В.В.**

К ВОПРОСУ О РОЛИ ОРГАНОВ ВНУТРЕННИХ ДЕЛ РОССИЙСКОЙ ФЕДЕРАЦИИ В ПРОТИВОДЕЙСТВИИ АКТУАЛЬНЫМ ТЕРРОРИСТИЧЕСКИМ УГРОЗАМ .....	59
--	----

**Радостева Д.Д.**

ПРЕОДОЛЕНИЕ ПРАВОВЫХ ВЫЗОВОВ В ЭПОХУ ЯДЕРНОЙ БЕЗОПАСНОСТИ.....	63
--	----

**Серегина Е.А.**

ВЗАИМОСВЯЗЬ ИНСТИТУТОВ ОБЩЕЙ И ОСОБЕННОЙ ЧАСТЕЙ УГОЛОВНОГО ПРАВА.....	66
---	----

**Серегина Е.А.**

ОСНОВНЫЕ НАПРАВЛЕНИЯ СОВЕРШЕНСТВОВАНИЯ СИСТЕМЫ ИНСТИТУТОВ РОССИЙСКОГО УГОЛОВНОГО ПРАВА.....	69
---	----

**Чочаев З.А.**

К ВОПРОСУ О ПОНЯТИИ МУНИЦИПАЛЬНО-ТЕРРИТОРИАЛЬНОГО ДЕЛЕНИЯ: ПРОБЛЕМА ОТГРАНИЧЕНИЯ ОТ АДМИНИСТРАТИВНО-ТЕРРИТОРИАЛЬНОГО ДЕЛЕНИЯ .....	72
--	----

## ЭКОНОМИКА И УПРАВЛЕНИЕ

**Абдыкалыков Б.К.**

ТРАНСФОРМАЦИЯ РОЛИ КОРПОРАТИВНОГО СЕКРЕТАРЯ В УСЛОВИЯХ ESG-НАПРАВЛЕННОСТИ КОРПОРАТИВНОГО УПРАВЛЕНИЯ.....	76
--	----

**Кондрашихин А.Б.**

ДОЦЕНТСТВО КАК ИНСТРУМЕНТ СОВЕРШЕНСТВОВАНИЯ ВУЗОВСКОГО ОБРАЗОВАНИЯ В СИСТЕМЕ ПРОИЗВОДИТЕЛЬНЫХ СИЛ РЕГИОНА.....	86
--	----

**Примжарова Л.**

ОСОБЕННОСТИ АУДИТА МАЛОГО И СРЕДНЕГО БИЗНЕСА.....	91
---	----

## ПЕДАГОГИКА

**Горнастаева А.С., Матыцина С.С.**

ОСОБЕННОСТИ РАБОТЫ УЧИТЕЛЯ С ОДАРЕННЫМИ ДЕТЬМИ.....	100
---	-----

**Татаурова Л.В.**

РАЗВИТИЕ УНИВЕРСАЛЬНЫХ УЧЕБНЫХ ДЕЙСТВИЙ НА УРОКАХ ФИЗИКИ .....	104
--	-----

## ПСИХОЛОГИЯ

**Овчаренко М.С., Беспарточный А.Д.**

ПСИХОЛОГИЧЕСКИЕ АСПЕКТЫ КИБЕРПРЕСТУПНОСТИ .....	106
---	-----

# ТЕХНИЧЕСКИЕ НАУКИ

**ИБРАГИМОВ Сулейман Даулетович**

магистр технических наук, директор по энергетике,  
АО «Золоторудная Компания ПАВЛИК», Казахстан, г. Караганда

**БРЫЖКО Александр Иванович**

ведущий инженер службы главного энергетика,  
АО «Золоторудная Компания ПАВЛИК», Казахстан, г. Караганда

## ИНТЕЛЛЕКТУАЛЬНЫЕ СИСТЕМЫ И ИСКУССТВЕННЫЙ ИНТЕЛЛЕКТ В ЭНЕРГОСБЕРЕГАЮЩИХ ТЕХНОЛОГИЯХ НА ГОРНО-ПЕРЕРАБАТЫВАЮЩИХ ПРЕДПРИЯТИЯХ

**Аннотация.** В статье рассматриваются методы расчета и анализа удельных норм электроэнергии на горно-перерабатывающих предприятиях, а также применение интеллектуальных систем и искусственного интеллекта в энергосберегающих технологиях.

**Ключевые слова:** энергоэффективность, энергосбережение, энергоменеджмент, интеллектуальные системы, искусственный интеллект, экономическое развитие, энергоресурсы, автоматизированный электропривод, частотно-регулируемое управление, энергоэффективный электродвигатель.

В связи с постепенным сокращением основных энергоресурсов и увеличением затрат на их добычу, энергосбережение стало приоритетом для всех секторов экономики. Внедрение энергосберегающих мероприятий и технологий приобретает важное значение не только в рамках выполнения требований законодательства, но и для снижения производственных затрат.

Дальнейшее экономическое развитие и технический прогресс страны невозможны без эффективного решения в ряду множества других проблем, в том числе снижения затрат на энергообеспечение производства. Внедрение энергосберегающих технологий, использование возобновляемых источников энергии, так называемых "зеленых" технологий позволит уменьшить выбросы в атмосферу вредных веществ, существенно снизить себестоимость выпускаемой продукции и, тем самым повысить её конкурентоспособность.

В реальности культура использования энергии находится далеко не на высоком уровне как на промышленных предприятиях, так и в домашних хозяйствах. Не только потребители, но и ответственные лица, включая руководителей

промышленных компаний, привыкли расходовать энергию и природные ресурсы, не заботясь об их влиянии на конечную стоимость продукции и считают, что они не столкнутся с проблемой дефицита ресурсов. Главное – добиться выполнения плана, часто даже за счет значительных усилий. В худшем случае – выполнить план любой ценой.

Обычно отчетность о потреблении энергетических ресурсов предоставляется за месяц, за квартал, за полугодие или за год, что не даёт возможности для своевременного внесения корректировок, оперативного вмешательства в производственные процессы и выявления неэффективных аспектов, таких как холостой ход электродвигателей и трансформаторов, незагрузка оборудования, выход брака выпускаемой продукции. Отчетность о потреблении энергетических ресурсов должна быть не просто ежедневной, а ежесменной и даже ежечасной, чтобы выявлять неэффективные смены, оперативно решать возникающие проблемы и обеспечивать рациональное и эффективное расходование энергоресурсов.

Внедрение мер по энергосбережению важно не только для выполнения требований

законодательства, но и для снижения производственных затрат, улучшения имиджа компании и повышения ее конкурентоспособности.

Проектирование и конструирование электроприводов должно соответствовать современному уровню теории и практики, а также соответствующим областям науки и техники: электромеханике, электронике, автоматике, механике и вычислительной технике. В этом случае энергосбережение может быть реализовано следующими методами и средствами:

- Правильный расчет необходимой мощности двигателя исполнительных механизмов строительных и производственных машин с учетом всех условий эксплуатации. С другой стороны, использование маломощных двигателей снижает производительность технологического оборудования, приводит к перегрузке двигателя и к преждевременному выходу его из строя;

- Выбор силовых элементов привода, способных минимизировать потери энергии во время работы. Это особенно актуально при выборе двигателей со следующими энергосберегающими опциями

- Применение энергоэффективных электродвигателей с повышенным использованием активных материалов (меди и железа), в Российских каталогах такие двигатели обозначаются как "IE", в которых снижены потери мощности не менее чем на 15-20%. Такие показатели достигаются в том числе в сравнении с электродвигателями, прошедшими капитальный ремонт с заменой обмоток и обжигом статора;

- Использование двигателей с уменьшенным моментом инерции с низкими переходными потерями энергии. Сюда относятся двигатели с длинными роторами (например, асинхронные двигатели лебедок 4MT или 4МТК) и двигатели с полыми роторами (якорями). Использование двух двигателей половинной мощности вместо одного двигателя с той же скоростью может уменьшить момент инерции привода;

- Организация онлайн учета, контроль определенного процента потребления электроэнергии (ежедневно, через день), выявление холостых операций, недоиспользования оборудования и неэффективных технологических изменений.

Энергоэффективность электродвигателей определяется их КПД. КПД – это доля полезной

энергии, которая используется системой, к общей энергии, которую она получает.

Основные виды потерь представлены ниже:

- механические потери (появляются из-за трения в подвижных частях двигателя);
- магнитные потери (например потери в стали из-за токов Фуко);
- электрические потери (потери в медных и алюминиевых проводниках при прохождении тока).

Классы энергоэффективности ИЕС.

Для классификации электродвигателей была разработана специальная классификация, утвержденная организацией ИЕС. Согласно действующему евростандарту IEC60034-30-1 выделяются такие классы энергоэффективности электродвигателей:

- IE1 – это обычный тип;
- IE2 – высокий уровень эффективности;
- IE3 – сверхвысокий уровень;
- IE4 – премиальный уровень.

В настоящее время горнодобывающие компании, используют различные средства для повышения энергоэффективности:

- внедрение автоматизированной электропривода с частотно-регулируемым управлением;
- применение светодиодных светильников;
- установка приборов учета по всему предприятию для более точного контроля потребления;
- установка энергосберегающего оборудования.
- постоянный учёт и контроль за потреблением электроэнергии, необходимой для производства.

Очень важным фактором является внедрение автоматизированной системы учета и контроля за потреблением энергоресурсов на каждом предприятии с привлечением технологических служб и руководителей производственных подразделений, с применением системы премирования за эффективное и рациональное использование энергоресурсов, а также депремирования за их перерасход и несоблюдение установленных норм.

Расчет удельного потребления энергии по выделенным объектам производится для производственных участков, цехов или отдельных энергоемких подразделений, при этом организация учета электроэнергии является необходимым условием для эффективного нормирования.



Удельный расход электрической энергии рассчитывается по формуле:

$$P_{расч} = \frac{M_{см} \cdot W_{уд}}{T_{см}},$$

где  $M_{см}$  – выпуск за смену единиц продукции;

$W_{уд}$  – расход электроэнергии на единицу продукции;

$T_{см}$  – продолжительность смены.

Удельный расход электроэнергии  $W_{уд}$  измеряется в киловатт-часах на единицу продукции, например, кВт·ч на 1 т экскавации горной массы (кВт·ч/т):

$$W_{уд} = \frac{W}{M},$$

где  $W$  – потребление энергии, кВт\*ч;

$M$  – продукция в натуральном выражении, например, тн. или м<sup>3</sup>,

Имея сменные исторические значения, фактическое потребление электроэнергии и выходное количество  $M_{см}$ , используя регрессионный и корреляционный анализ, можно построить зависимость удельных норм электроэнергии от производительности. На рис. для

примера показаны фактические удельные нормы электрического экскаватора ЭКГ-20 при  $y=52.029 \cdot x^{-0.462}$ ;  $R^2=0.6667$ , что позволяет качественно планировать удельные нормы с учетом достигнутых наилучших результатов.  $Y$  – это искомое значение УДН (удельных норм) электрического экскаватора в зависимости от его суточной производительности  $X$ ;  $R$  – коэффициент корреляции, показывающий насколько связаны  $Y$  и  $X$  исходя из точек, которые были внесены для аналитики.

Такой метод расчета у отдельных норм позволяет выявить удельные нормы при разной производительности оборудования, а не усредненные за длительный период, так называемую «среднюю температуру по больнице», которую чаще всего ошибочно используют для планирования и контроля.

Из-за сложности и разветвленности системы электроснабжения технические системы учета электроэнергии часто не совпадают с административными единицами предприятий. Поэтому при выделении административных единиц для нормирования необходимо связать их с узлами учета.



Рис. Зависимость УДН от производительности электрического экскаватора

В контролируемых технологических системах и установках должны определяться основные виды выработки или производимой продукции, которые необходимо учитывать за час, смену, за день и/или за цикл работы. Показания счетчика электроэнергии следует снимать автоматизировано: за час, за смену, за день или за цикл. Затем данные по потреблению и выпуску продукции подвергаются анализу с использованием алгоритмов, которые опираясь на интеллектуальные системы и/или искусственный интеллект, предоставляют конкретные рекомендации и предложения по эффективному и рациональному потреблению энергоресурсов ответственным специалистам из числа технического персонала для принятия действенных мер.

В некоторых случаях такие системы должны превентивно воздействовать, когда, проблемы ещё не наступили, но ожидаются, например в технологической цепочке предстоящее оборудование уже работает в неполную загрузку или вхолостую, опустошаются бункера, зумпфы и т. д.

Все это в руках технологических служб, которые могут влиять на потребление энергетических ресурсов. Однако картина мира первого руководителя предприятия по данному вопросу как правило иная. Считается, что у лица ответственного за электрохозяйство есть некая задвижка или вентиль способный снижать или увеличивать потребление энергетических ресурсов.

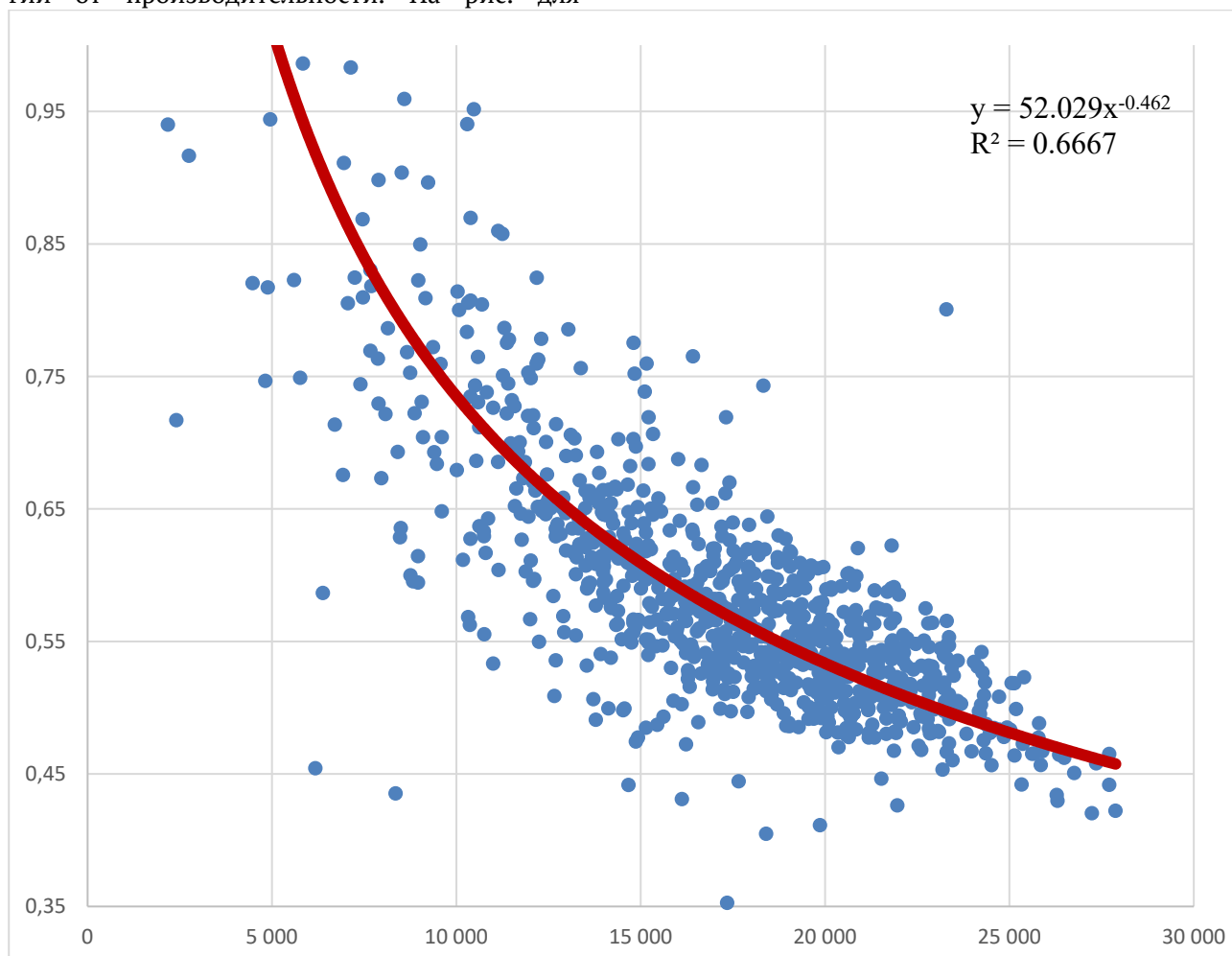
Поэтому не только энергетические службы, а ответственные лица из числа технологических служб, руководители участков и предприятий должны постоянно отслеживать величину удельных норм потребления электроэнергии, проводить анализ, выявлять неэффективную и нерациональную работу смен и находить коренные причины снижения эффективности производства.

Как результат, за лучшие значения удельных норм потребления энергоресурсов в одном и том же технологическом процессе необходимо поощрять отличившиеся технологические смены, а худшие значения удельных норм потребления энергоресурсов должны быть тщательно проанализированы и по результатам анализа разработаны мероприятия и планы действий по недопущению подобных случаев нерационального расходования энергоресурсов.

В результате, для эффективного и рационального потребления энергоресурсов на каждом предприятии необходимо предпринять следующие шаги:

- Внедрение системы автоматизированного учета и обработки потребления энергоресурсов с использованием алгоритмов, интеллектуальных систем на основе искусственного интеллекта, позволяющие превентивно и оперативно реагировать на изменения в производственном процессе и своевременно принимать соответствующие меры;
- Внедрение энергосберегающих технологий и мероприятий, включая снижение тепловпотерь;
- Применение автоматизированного электропривода с частотно-регулируемым управлением;
- Применение энергоэффективных электродвигателей с повышенным КПД;
- Организация ритмичной работы предприятий;
- Применение энергоэффективных осветительных установок и другие мероприятия.

#### Литература

1. Москаленко В.В. Электрический привод. 2004, - 368с.
2. Расчеты норм расхода электроэнергии [Электронный ресурс], URL: <http://electricalschool.info/econom/normi/1307-rascheti-norm-raskhoda-jelektrojenergii.html>

**IBRAGIMOV Suleiman Dauletovich**

Master of Technical Sciences, Director for Energy,  
PAVLIK Gold Ore Company JSC, Kazakhstan, Karaganda

**BRYZHKO Alexander Ivanovich**

Leading Engineer of the Chief Power Engineer Service,  
PAVLIK Gold Ore Company JSC, Kazakhstan, Karaganda

**INTELLIGENT SYSTEMS AND ARTIFICIAL INTELLIGENCE IN ENERGY-  
SAVING TECHNOLOGIES IN MINING AND PROCESSING ENTERPRISES**

**Abstract.** *The article discusses methods for calculating and analyzing specific electricity rates in mining and processing enterprises, as well as the use of intelligent systems and artificial intelligence in energy-saving technologies.*

**Keywords:** *energy efficiency, energy saving, energy management, intelligent systems, artificial intelligence, economic development, energy resources, automated electric drive, variable frequency control, energy efficient electric motor.*

ЛОБУШКО Екатерина Юрьевна

студент кафедры судостроения и энергетических установок,  
Государственный университет морского и речного флота им. адмирала С. О. Макарова,  
Россия, г. Санкт-Петербург

## ПЕРСПЕКТИВЫ РАЗВИТИЯ ДЕЙДВУДНОГО УСТРОЙСТВА

**Аннотация.** В данной статье представлена историческая справка развития дейдвуда. Рассмотрены основные виды дейдвудных устройств судна. Детально разобрана схема наиболее распространённой дейдвудной установки KOBELKO. Приведены перспективы развития дейдвудных устройств.

**Ключевые слова:** дейдвудное устройство, дейдвуд, переднее уплотнение, масляная ванна, кормовое уплотнен.

Корабль или судно – это плавучее транспортное средство, предназначенное для перевозки людей и грузов, а также для водного промысла, спортивных состязаний, военных целей и многого другого. В наше время по морям и океанам ходит огромное количество совершенно разных кораблей и подавляющее большинство – это чрезвычайно сложные технические проекты. Каждый вид современного корабля имеет свою богатую историю. Удачные конструктивные решения приживаются и используются в новых проектах. Одним из таких удачных революционных решений было – дейдвудное устройство.

Дейдвудное устройство представляет собой ряд уплотнительных устройств, направленных на герметизацию гребного вала, между гидросферой и внутренней частью судна. Дейдвудное устройство в значительной мере не

ограничивает движение вала и имеет износостойкую компоновку [2, с. 1].

История самого слова «Deadwood – Дейдвуд» корнями уходит в английский язык, так дословно: «Dead – мертвое» и «wood – дерево». На первый взгляд это словосочетание никак не вяжется с практическим назначением дейдвудного устройства. Однако все встает на свои места после изучения конструкции первых парусников. Исторически дейдвуд – это твердые пиломатериалы в носу и в корме, чуть выше киля, где обводы сужаются, а стрингера не доходят. Они крепко соединены с килем. Но, с появлением двигателя, появляются технологические отверстия для гребного вала, а точнее дейдвудные трубы, как, ни странно названия этих труб и всего устройства получено благодаря их историческому расположению [1, с. 8].



Рис. 1. Дейдвуд

Развитие дейдвудного устройства, напрямую связано с эволюцией флота. Впервые устройства появляются на теплоходах. Поначалу это были простые механизмы, но со временем суда становились больше и сложность рассматриваемого устройства возрастала. К простым механизмам можно отнести: дисковый дейдвуд – герметизация соединения происходит за счет трения металлического и керамического дисков; набивной дейдвуд – герметизация соединения за счет плотной пеньковой набивки и смазочных материалов; дейдвуд на основе цельной уплотнительной резинки – герметизация соединения за счет монолитного резинового уплотнения. Износостойкий и надежный набивной дейдвуд прижился на небольших судах (плюсы, почему прижился), и эксплуатируются до сих пор. А в свою очередь дисковый и дейдвуд на основе цельной уплотнительной резинки имели ряд значительных проблем с износоустойчивостью, нагреванием, дороговизной, сложности ремонта и так далее. Наиболее экономически значимые

современные торговые суда из-за своих размеров и особенностей эксплуатации имеют сложные многосоставные дейдвудные устройства [3, с. 3; 5, с. 2].

Для основного примера опишу дейдвудное устройство от компании KOBELCO. Данное устройство эксплуатируется на кораблях класса Panamax дедвейтом около 100 000 тонн. Технически все это устройство можно разделить на три составные части: forward seal (переднее уплотнение), oil bath (масляная ванна) и aft seal (кормовое уплотнение). Масляная ванна – это камера, в котором находится дейдвудный подшипник, он полностью погружен в масло, а специальный насос прокачивает это масло через охладитель. На случай технических неполадок с системой охлаждения или при необходимости отключить циркуляцию масла через масляную ванну, все дейдвудное устройство помещено в специальный танк, что на постоянной основе заполнен пресной водой. В случае прекращения циркуляции, генерируемое в подшипнике тепло будет отводиться в воду.

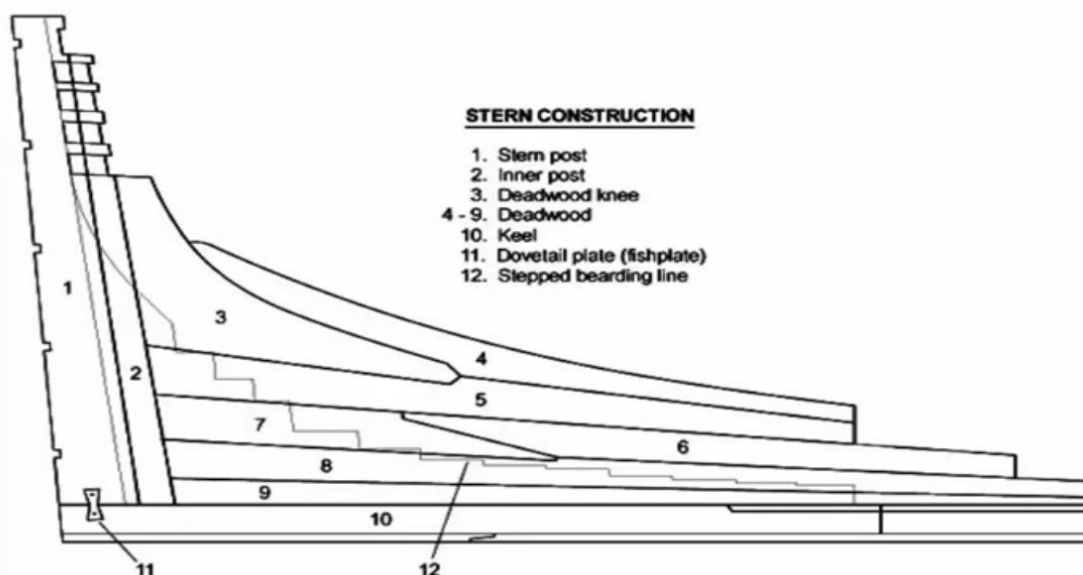

Рис. 2. Упрощённая схема дейдвудного устройства

Помимо масляной ванны есть еще переднее и заднее уплотнения. Переднее уплотнение: два композитных кольца уплотняют дейдвуд со стороны машинного отделения. За первым кольцом начинается масляная ванна, соответственно первое и второе уплотнительное кольцо и все что между ними и есть forward

seal. Для этого сектора предусмотрена своя циркуляционная система со своим теплообменником и своим расширительным танком. В этих системах конструктивно реализована разница давлений. Последовательное снижение давлений продляет жизнь уплотнению, а дискретная система позволяет вести контроль за

состоянием внутреннего кольца. Кормовое уплотнение: четыре уплотнительных кольца. За первым кольцом следует масляная ванна. Смазочное масло является продуктом нефтепереработки, поэтому допускать её утечки в окружающую среду строго запрещено. Пропуски масла предотвращают третье и четвертое кольца.

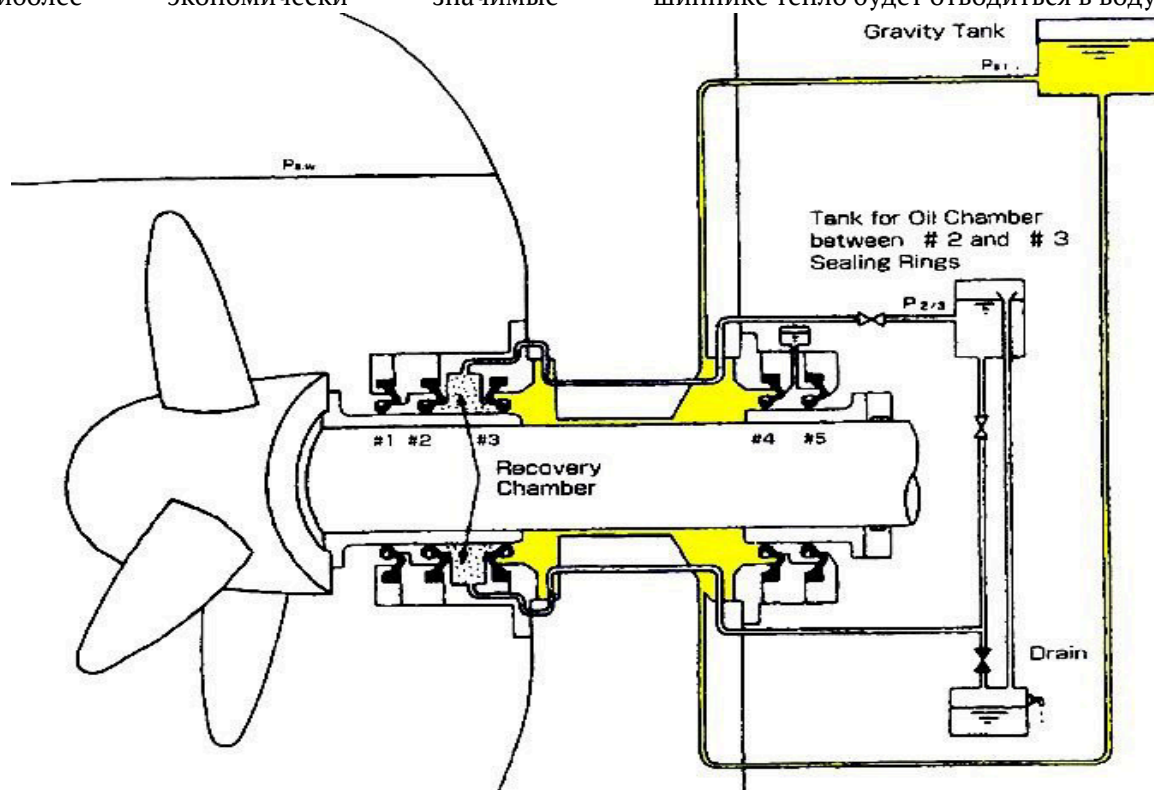
Уплотнительные кольца forward seal и aft seal расположены зеркально. Уплотнительные кольца aft seal смотрят наружу, под ними подаётся сжатый воздух, это увеличивает износостойчивость дейдвудного устройства, а конструкция уплотнительных колец позволяет не пропускать забортную воду и масло из системы

oil bath. В спокойную, солнечную погоду, во время стоянки в порту по корме можно наблюдать мелкие пузырьки, поднимающиеся из бездны. Это и есть тот самый воздух.

Сама схема дейдвудного устройства KOBELKO помимо основных вышеперечисленных узлов и агрегатов включает вспомогательные системы: многоконтурная станция снабжения воздухом, воздушные фильтрующие установки, масляный напорный танк stern tube, сигнализация по высокому уровню, устройство постоянного потока сжатого воздуха, система контроля качества рабочего масла и многое другое [4, с. 5].



Рис. 3. Схема дейдвудной установки KOBELKO

Нынешняя история дейдвудного устройства не стоит на месте, и на это есть несколько причин. Во-первых, ужесточение экологических норм вынуждает судовладельцев переходить на биоразлагаемые смазочные материалы, такие материалы обладают худшими смазочными характеристиками по сравнению с системными маслами, а также биомасла подвержены сильной эмульсификации и меньшим сроком эксплуатации. Суда со старыми дейдвудными установками крайне прихотливы и не надежны при эксплуатации с биомаслами. Поэтому целесообразно проектировать новые

дейдвудные установки под современные биоразлагаемые смазочные материалы, в таких установках будет полностью пересмотрена система oil bath и модернизированы системы forward seal, aft seal, stern tube, система контроля качества рабочего масла и другое. Во-вторых, с повышением дедефта на новых судах системы forward seal, aft seal усиливаются дополнительными кольцами, а также внедряется более мощная система снабжения воздухом. В-третьих, набирающие популярность судовые электродвигатели из-за особенностей

расположения в судне требуют конструктивного уменьшения всей установки в целом.

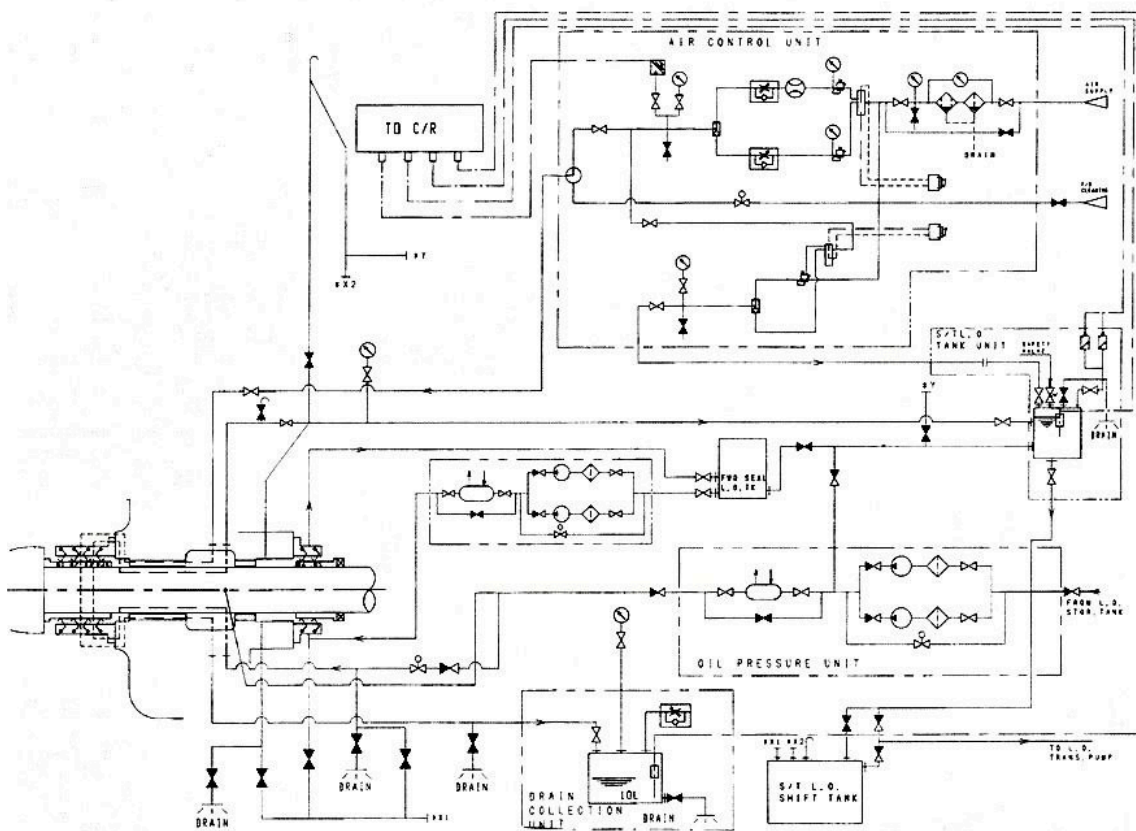
Изучение строения дейдвудных устройств начиная с самых первых модификаций, даёт толчок для грамотного конструирования данных систем, подстраиваясь под новые требования флота.

#### Литература

1. Понятие дейдвудного устройства. – Режим доступа: <https://dic.academic.ru/dic.nsf/sea/12235/%D0%94%D0%B5%D0%B9%D0%B4%D0%B2%D1%83%D0%B4%D0%BD%D0%BE%D0%B5> (дата обращения 22.08.2023)
2. A practical course in wooden boat and ship building / Richard M. Van-Gaasbeek / Paperback – January 23, 2021.
3. Дейдвудное устройство набивного типа – Режим доступа: <http://seaman-sea.ru/teoriya-ustroystva-sudna/119-skhemu-dejdvudnykh-ustrojstv.html> (дата обращения 24.08.2023)
4. Дейдвудное устройство судна производства КОБЕЛКО – Режим доступа: <https://www.kobelcocm-global.com/> (дата обращения 25.08.2023)
5. Уплотнение дейдвудного устройства. – Режим доступа <https://infourok.ru/konspekt-lekcii-deydvudnie-ustroystva-sovremennih-sudov-577619.html> (дата обращения 25.08.2023)

#### LOBUSHKO Ekaterina Yuryevna

Student of the Department of Shipbuilding and Power Plants,  
Admiral S. O. Makarov State University of Marine and River Fleet,  
Russia, St. Petersburg

### PROSPECTS FOR THE DEVELOPMENT OF A DEADWOOD DEVICE

**Abstract.** *This article presents the historical background of the development of deadwood. The main types of deadwood devices of the vessel are considered. The scheme of the most common KOBELCO deadwood installation is analyzed in detail. Prospects for the development of deadwood devices are given.*

**Keywords:** *deadwood device, deadwood, front seal, oil bath, stern seal.*

**ШАТОВ Александр Сергеевич**

преподаватель кафедры конструкций автобронетанковой техники факультета (технического обеспечения), Пермский военный институт войск национальной гвардии, Россия, г. Пермь

**КИСЛОВ Дмитрий Викторович**

курсант факультета (технического обеспечения),  
Пермский военный институт войск национальной гвардии, Россия, г. Пермь

**ОСОБЕННОСТИ УТИЛИЗАЦИИ ХИМИЧЕСКИХ  
ИСТОЧНИКОВ ЭЛЕКТРИЧЕСКОГО ТОКА И ВОЗМОЖНОСТИ  
ДАЛЬНЕЙШЕГО ИСПОЛЬЗОВАНИЯ**

***Аннотация.** В статье рассмотрены причины утилизации аккумуляторных батарей, составляющие процесса утилизации, опасности, связанные его с нарушением, а также возможности по использованию аккумуляторных батарей, потерявших заданные технические характеристики.*

***Ключевые слова:** химический источник электрической энергии, аккумуляторная батарея, электролит, утилизация.*

**Х**имические источники тока условно делятся на 2 большие группы: первичные (не требуют предварительного заряда, но допускают только одноканатное использование) и вторичные (перед использованием необходимо зарядить, но имеется возможность многократного применения). К первой группе относятся гальванические элементы («батарейки»), ко второй – аккумуляторы и аккумуляторные батареи.

Очень часто при указании на любой вид (тип) аккумуляторной батареи мы ошибочно используем сокращение «АКБ», хотя на самом деле полное название этого сокращения – аккумуляторная кислотная батарея, в которой именно раствор кислоты выступает в качестве электролита. Основные части аккумуляторной батареи – это электролиты и активные вещества. В качестве первого в различных состояниях выступает раствор кислоты, щелочь, органические электролиты. Второй – активные вещества, вступающие в химическую реакцию анод и катод (в зависимости от вида: свинец, диоксид свинца, цинк, диоксид марганца, гидроксид калия, литий и т.д.).

Средний срок службы аккумуляторной батареи составляет 5 лет и определяется конструктивными и эксплуатационными характеристиками (хранение, использование по назначению, крепление, транспортировка др.).

Использование неисправной аккумуляторной батареи запрещено. В связи с этим возникает необходимость перехода в очередную стадию жизненного цикла изделия – утилизация. Каким будет этот процесс и с какими особенностями можем столкнуться, поговорим в этой статье.

Под утилизацией аккумуляторных батарей понимается технологический процесс переработки негодных к дальнейшему использованию аккумуляторных батарей, заключающийся в нейтрализации электролитов и переработке (дальнейшем использовании) активных веществ и других его частей.

В настоящее время в абсолютном большинстве используются свинцово-кислотные аккумуляторные батареи. Воинские части и подразделения Росгвардии не являются исключением, где процесс утилизации в соответствии с требованиями руководящих документов возложен на предприятия промышленности после оформления (подписания) соответствующих документов. Негодная к дальнейшей эксплуатации аккумуляторная батарея вместе с электролитом сдается на перерабатывающее предприятие. Вместе с тем не менее важным процессом является организация их хранения до момента реализации (передачи на перерабатывающее предприятие), а кроме этого процесс обслуживания аккумуляторных батарей, установленных (устанавливаемых) на вооружении,



военной и специальной технике на время ее эксплуатации, а значит и процедуры связанные с использованием и хранением кислот и электролита. И не всегда после процедур обслуживания остатки электролита утилизируются установленным порядком, что может нести крайне негативные последствия.

В первую очередь необходимо затронуть экологическую опасность, связанную с процессом демонтажа различных электролитов и активных веществ.

Для изготовления средней небольшой емкости аккумуляторной батареи (до 60 А·ч) требуется около 15 кг. свинца и до 45% объема занимает кислота. Можно представить, что будет, если каждый водитель хотя бы один раз выльет в землю по 15-20 л. электролита. В 2023 году в Российской Федерации зарегистрировано около 55,9 млн. автомобилей для каждого из которых будет необходима утилизация аккумуляторной батареи, поэтому рассмотрение данного процесса имеет актуальный характер.

На законодательном уровне запрещается оставление аккумуляторных батарей в бытовых контейнерах для мусора. Отработавшие электролиты категорически запрещено сливать на землю, канализацию, водоемы. Хранение должно быть организовано на специальных поддонах, исключающее попадание электролита на поверхность грунта, в специально отведенном помещении с навесом и твердым полом.

Технологический процесс утилизации проводится на специализированных предприятиях ручным и конвейерным способом, естественно, что способ конвейерной переработки является более безопасным для человека, где все трудоемкие процессы автоматизированы. Обобщенный автоматизированный процесс состоит из следующих стадий:

- подготовительные операции, связанные со сбором и хранением на поддонах, доставка к месту переработки;
- извлечение электролита, промывка, удаленный электролит с помощью химических реакций разделяется на воду, кислоту или щелочь;
- дробление;
- помещение дробленых компонентов в водный раствор, где легкий пластик всплывает на поверхность и отправляются на переработку;
- переработка (промывка) оставшейся массы свинца;

- обогащение очищенным углем и сушка для удаления влаги;
- плавление свинца в печах и разливка по формам.

Основными элементами полученными и используемыми после переработки кислотных аккумуляторных батарей: свинец, полимеры, кислота.

Полученные в результате вышеуказанного процесса материалы (полимеры, металлы) используются для повторного производства аккумуляторных батарей.

Немаловажным остается вопрос повторного использования электролита в изготовлении бытовой химии, удобрений, а также восстановления чистой серной кислоты для дальнейшего использования.

Развитие современных технологий предоставляет возможность развивать сразу несколько направлений: экономию ресурсов, экологическую защиту, экономическую выгоду.

На сегодняшний день в России функционируют 9 основополагающих аккумуляторных заводов, которые занимаются как выпуском АКБ, так и их утилизацией. Крупнейшими предприятиями отрасли являются АО «Тюменский аккумуляторный завод», ООО «Курский аккумуляторный завод», АО «Электроисточник», ООО «Вологодский аккумуляторный завод», ООО «Аккумуляторные технологии». Соответственно, данные предприятия располагаются в следующих городах: Тюмень, Курск, Саратов, Вологда, Свирск [1, с. 108].

Еще один аспект на который необходимо обратить внимание, развитие электрических автомобилей, сегодня уже никто не сомневается в развитии данной отрасли автомобилестроения, кроме того с учетом задач поставленных Правительством Российской Федерации (увеличение электромобилей к 2030 году до 80 %) стало ясно, что их количество будет увеличиваться, поэтому концепцию по утилизации тяговых аккумуляторных батарей необходимо продумать уже сейчас.

Но не все аккумуляторные батареи не соответствующие установленным требованиям определенных в технической документации не могут быть использованы в дальнейшем. У ряда аккумуляторных батарей существует возможность использования в других устройствах требующих меньших емкостных характеристик, а также в качестве буферной группы.

Хотелось бы не оставить в стороне перспективную возможность использования тяговых

аккумуляторных батарей, не пригодных для эксплуатации на транспортном средстве, но имеющих возможность использования для хранения электрической энергии и в других сферах в том числе возобновляемой энергии, что в крупных масштабах позволит получить значительную эффективность. Переработанные материалы аккумуляторных батарей могут быть использованы также в других сферах: медицине, электроэнергетике, сельском хозяйстве, химической промышленности.

Таким образом утилизация аккумуляторных батарей представляет собой важную составляющую стадии жизненного цикла, требующую заблаговременного планирования (при масштабном использовании), в сочетании с заботой об экологической безопасности и способностях в высококачественной технологичной многократной переработке.

#### Литература

1. Мардарьев, С. Н. Проблемы и перспективы утилизации автомобильных аккумуляторных батарей / С. Н. Мардарьев, А. В. Верещак // Вестник Чувашского государственного

аграрного университета. – 2023. – № 1(24). – С. 108-112.

2. Процесс утилизации и переработки аккумуляторов разных типов. [Электронный ресурс]. URL: <http://priem-akkumulyatora.ru/wp-content/uploads/2018/12/logo-pak-msk.png> (дата обращения: 24.08.2023).

3. В российском автопарке – почти 56 млн. транспортных средств. [Электронный ресурс]. URL: <http://www.autostat.ru/news/53953> (дата обращения: 24.05.2023).

4. Как утилизировать электролит из аккумулятора. [Электронный ресурс]. URL: <http://bioso.ru/> (дата обращения: 24.08.2023).

5. Как происходит утилизация и переработка аккумуляторов разных типов. [Электронный ресурс]. URL: <http://xlom.ru/nametallom/akkumulyatornye-batarei-utilizaciya-i-pererabotka/> (дата обращения: 24.08.2023).

6. Процесс утилизации и переработки аккумуляторов разных типов. [Электронный ресурс]. URL: <https://priem-akkumulyatora.ru/wp-content/uploads/2018/12/logo-pak-msk.png> (дата обращения: 24.08.2023).

#### SHATOV Alexandr Sergeevich

Lecturer of the Department of Armored Vehicle Structures of the Faculty (Technical Support),  
Perm Military Institute of the National Guard Troops, Russia, Perm

#### KISLOV Dmitry Viktorovich

Cadet of the Faculty (Technical support),  
Perm Military Institute of the National Guard Troops, Russia, Perm

### FEATURES OF DISPOSAL OF CHEMICAL SOURCES OF ELECTRIC CURRENT AND THE POSSIBILITY OF FURTHER USE

**Abstract.** *The article discusses the reasons for the disposal of batteries, the components of the recycling process, the dangers associated with its violation, as well as the possibilities for using batteries that have lost the specified technical characteristics.*

**Keywords:** *chemical source of electrical energy, battery, electrolyte, recycling.*

# ВОЕННОЕ ДЕЛО

**ОВЧАРЕНКО Максим Станиславович**

курсант 5 курса 1 факультета,

Военный университет имени князя Александра Невского Министерства обороны РФ,  
Россия, г. Москва

## ПЕДАГОГИЧЕСКАЯ ХАРАКТЕРИСТИКА БОЕВЫХ ТРАДИЦИЙ ВОЗДУШНО-ДЕСАНТНЫХ ВОЙСК

**Аннотация.** Данная статья рассматривает роль и значение традиций в современной российской военной культуре. В условиях радикальных изменений в обществе и культуре воинов, особое внимание уделяется сохранению и использованию позитивных аспектов культурного воздействия на духовный мир военнослужащих.

**Ключевые слова:** военная культура, традиции, офицеры, воспитание воинов, патриотизм, социальная ценность.

**Р**адикальные изменения во всех сферах жизнедеятельности современного российского общества с особой остротой проявились в культуре воинов. В этих условиях требуется настойчиво искать, сохранять и использовать позитивные составляющие культурного воздействия на духовный мир военнослужащих.

Главным носителем и хранителем традиций отечественной военной культуры, как показывает повседневная практика, являются офицеры, составляющие костяк военных профессионалов, выступающие в роли одного из основных субъектов военной культуры.

В воспитании воинов Российской армии большая роль всегда отводилась воинским традициям. Обусловлено это их направленностью на выработку у личного состава устойчивой мотивации к образцовому выполнению своих служебных обязанностей, формирование лучших нравственных качеств, патриотизма, гордости за принадлежность к воздушно-десантным войскам.

Слово «традиция» произошло от латинского *traditio*, что буквально переводится как «передача». В более широком плане традиции рассматривают как:

1) исторически сложившиеся и передаваемые из поколения в поколение обычаи, порядки, правила поведения;

2) обычай, установившийся порядок поведения в быту;

3) устный рассказ, передающийся от поколения к поколению, предание. Традиции иногда определяют как сгустки общественного мнения, сложившегося и существующего в прошлом.

Наиболее важными и существенными признаками традиций являются:

1) преемственность, т.е. способность традиций передаваться от поколения к поколению;

2) повторяемость. В данном случае повторяемость понимается не как бессмысленное повторение прошлого, а как необходимость обращения к прошлому опыту, чтобы найти ответы при решении проблем, возникших в новых условиях;

3) устойчивость, которая определяется живучестью наиболее важных духовных ценностей в данной культурной среде;

4) массовость их распространения (в форме, например, массовых привычек). Массовость распространения традиции определяется количеством носителей – представителей определенной социокультурной среды;

5) эмоциональность проявления. Это значит, что для поддержания традиций необходимы не только их понимание и признание, но и ответные положительные эмоции у их носителей;

б) социальная ценность, которая проявляется в том, что в любой традиции заложена определенная для общества, государства и отдельной личности социальная значимость, во многом определяющая мотив действий воина.

Традиции возникают и проявляются в различных масштабах и в различных сообществах, на различных уровнях общественной жизни. Они могут быть составной частью духовной культуры всего народа, нации, социальной группы (профессиональной, возрастной). В условиях воздушно-десантных войск формируются свои традиции. Воинские традиции – это устойчивые, исторически сложившиеся, передаваемые из поколения в поколение специфические формы общественных отношений в войсках в виде порядка, правил и норм поведения военнослужащих, их духовных ценностей, нравственных установок и обычаев, связанных с выполнением учебно-боевых задач, организацией военной службы и воинского быта.

Жизнеспособность традиций определяется их постоянным обогащением, непрерывным развитием последующими поколениями, широтой проявления в обществе, соответствием историческому сознанию народа, воинов воздушно-десантных войск. В этом смысле традиции можно рассматривать как прошлое, переходящее в будущее, активно развиваемое и своевременно обновляемое.

Содержание традиций включает различные компоненты, а именно: исторический, социальный, воспитательный, психологический, профессиональный и культурный. Между собой эти компоненты взаимосвязаны, однако каждый из них, взятый в отдельности, позволяет рассмотреть более детально одну интересующую нас грань. В данном случае мы акцентируем внимание на традициях как явлении отечественной военной культуры, которая в свою очередь выступает частью культуры общества.

Военная культура – продукт исторического развития, поскольку на протяжении всего периода существования общества у людей всегда была и продолжает оставаться потребность в сохранении, закреплении и распространении духовного опыта в военной сфере. Истоки военной культуры как социального явления уходят в далекое прошлое. Тогда же начали формироваться и воинские традиции. Само же понятие «военная культура» появилось сравнительно недавно – в конце XIX века. Сегодня в ее понимании можно выделить несколько точек

зрения. Одни рассматривают ее в узком смысле как исключительно духовное явление; другие в более широком – как совокупность материальных и духовных ценностей, а также деятельность по созданию, распространению и усвоению этих ценностей в интересах обеспечения военной безопасности страны. Есть представители науки, которые склонны анализировать ее вне связи со всем обществом, а только как явление вооруженных сил.

Очевидно, взгляд на военную культуру нельзя сводить только к духовным ценностям и ограничивать ее существование воздушно-десантными войсками. Ее целесообразно рассматривать в более развернутом плане, выделяя в ее структуре военную культуру общества, военную культуру государства, военную культуру вооруженных сил и военную культуру личности военнослужащего. Военная культура призвана выполнять ряд жизненно важных для общества функций, а именно: обеспечивать социальное взаимодействие в военной сфере, национальную и военную безопасность общества, государства и личности; поддерживать в обществе социальную стабильность; накапливать опыт в военном деле, в обучении и воспитании воинов; осуществлять военную социализацию, передачу боевых навыков, умений, традиций от одного поколения к другому и т.д. Непосредственно реализация этих функций в обществе возложена на вооруженные силы государства, командиров и начальников.

В свою очередь значение воинских традиций в общей системе военной культуры определяется через функции, которые они выполняют в жизнедеятельности воинского коллектива, в воспитании воинов. Среди них: аккумулятивно-транслирующая, познавательно-информационная, нормативно-регулятивная, оценочная, побудительная, консолидирующая, нравственно-этическая, воспитательная.

Воинские традиции в воздушно-десантных войсках рождались на протяжении столетий, ковались в тяжелом ратном труде, на полях сражений. На этом пути им порой противостояли косность, невежество, ложные ценности, бездуховность, идеологические штампы и т.д. Не секрет, что ряд традиций видоизменялся, некоторые подвергались деформации или размывались. В значительной степени это было обусловлено теми социальными, политическими, экономическими и духовными процессами, которые протекали и протекают сегодня в нашем обществе. Вот почему возрождение

лучших традиций Воздушно-десантных войск представляет особую актуальность.

По основным сферам воинской деятельности, к числу которых относят боевую подготовку, процесс обучения и воспитания, воинский быт, воинские традиции делят на: а) боевые традиции, отражающие опыт славных боевых побед; б) традиции обучения и воспитания; в) традиции воинского быта. Между собой эти традиции тесно связаны и не существуют изолированно друг от друга. Боевые традиции в общей системе воинских традиций занимают особое место. Они выступают в качестве их ядра. Поэтому очень часто боевые традиции отождествляют с воинскими традициями в целом.

По степени нормативного закрепления воинские традиции делят на юридически оформленные (в военной присяге, воинских уставах, наставлениях) и неформальные (не закрепленные законодательно). Закрепленные юридически воинские традиции приобретают не только моральную, но и юридическую значимость.

По степени общности воинские традиции можно классифицировать как общие, характерные для всех Вооруженных Сил России, выступающие частью духовной культуры армейской среды, и частные, отражающие специфику деятельности воинов в видах, родах, конкретных соединениях и частях.

В зависимости от роли в укреплении боеспособности различают традиции прогрессивные и реакционные. Последние тормозят развитие личности воина, воинских коллективов.

Воинские традиции являются частью национально-государственных традиций. Под ними понимаются устойчивые, исторически сложившиеся, передаваемые из поколения в поколение специфические формы общественных отношений в воздушно-десантных войсках в виде порядка, правил и норм поведения военнослужащих, их духовных ценностей, нравственных установок и обычаев, связанных с выполнением учебно-боевых задач, организацией военной службы и воинского быта.

Традиции офицеров Воздушно-десантных войск сложились не сразу. Они не проникали в армию случайно и не были скопированы с готовых образцов, а имеют глубокие корни в военной истории нашего Отечества, рождались в течение многих веков, выковывались в тяжелом военном труде, на полях сражений, возникали и утверждались в походах Святослава, на льду Чудского озера, в страшной сече Куликовской

битвы, под кровавым солнцем Полтавы, Измаила, на Бородинском поле, в окопах Сталинграда, на Курской дуге. Традиции стойкости воинов Российской армии нашли свое логическое развитие у стен Москвы, Бреста, Ленинград, Одессы и многих других городов в годы Великой Отечественной войны. Об этом свидетельствует незабываемый подвиг небольшого гарнизона солдат 7-й стрелковой роты 42-го гвардейского стрелкового полка 13-й гвардейской стрелковой дивизии 62-й армии, который около двух месяцев удерживал четырехэтажный дом на площади 9 января в Сталинграде от яростных атак гитлеровцев.

Особая важность обычаев для войск заключается в том, что для офицера военная служба остается поприщем постоянной деятельности. От его навыков и умений, как командира и воспитателя, зависит в полной мере степень воинской и моральной подготовки личного состава частей и подразделений. Важным признаком офицерских традиций выступает их преемственность (повторяемость), то есть передача того, что сложилось и утвердилось ранее, последующим поколениям. Обычаи выступают как связь прошлого, настоящего и будущего. Этот признак в большей степени, чем другие, отражает патриотизм образа жизни, действия, мысли, чувства, поступки предыдущих поколений в борьбе с врагами своего Отечества. Необходимость преемственности офицерских традиций (обычаев) в Российской армии требует, чтобы лучшие из них сохранились в современных условиях.

Сейчас, когда уже в принципиально иных условиях ставятся вопросы о защите Отечества, о воинском долге, о воспитании воинов, об офицерской чести, развитии демократии, обращение к офицерским традициям России вполне оправдано и полезно. Следует бережно сохранять, упрочивать и развивать все что питало и обогащало военную культуру России.

Патриотизм и верность воинскому долгу – это те морально-духовные качества воина, которые делают армию непобедимой.

Не будучи патриотом, стать надежным защитником Родины невозможно. Идеи патриотизма, боевые традиции русского офицерства постоянно обогащались и развивались. Комплекс традиций воздушно-десантных войск весьма разнообразен: от сложных нравственных качеств до элементов строевой выучки офицера. В современной историко-военной литературе предложено несколько оснований для

классификации традиций: традиции в сфере боевой и учебно-боевой деятельности; традиции, отражающие повседневный воинский быт.

Традиции в сфере боевой деятельности – это верность боевому знамени и защита его в бою, при любых обстоятельствах воспрепятствование захвату его противником; верность военной присяге и воинскому долгу; достижение победы малой кровью; не обижать мирного жителя; пленному – пощада; драться до последней капли крови, предпочитая гибель сдаче в плен; внимательное отношение к подвигам и отличиям подчиненных в бою и забота о своевременном награждении героев; защита командира в бою, коллективная выработка решения в экстремальных ситуациях и другие. Эти традиции выражают беспредельную любовь и преданность офицеров Родине, братскую взаимопомощь и выручку.

Традиции в сфере учебно-боевой деятельности – это передача передового опыта, обучение на повышенном уровне трудностей; сохранение полковых реликвий и исторических предметов; верность отечественному оружию; отдавание почестей местам сражений и захоронений воинов и другие. На этих традициях воспитываются высокие морально-боевые качества, необходимые для победы в бою.

Традиции, отражающие повседневный воинский быт – есть уважение к старшему по чину; неукоснительное соблюдение уставных правил, требований воинского этикета; рыцарское отношение к женщине и другие. Все это служит развитию высоких нравственных качеств у офицеров.

Патриотизм, верность своему Отечеству почитались и почитаются выше всего в офицерской среде. Большинство офицеров воздушно-десантных войск видели смысл своего существования в служении Отечеству.

Анализ исторического опыта становления и развития традиций русского офицерства позволяет выявить и использовать в современном военном строительстве ряд рекомендаций:

Во-первых, во времена крутых перемен в политической жизни страны, бездумность и неосторожность государственного руководства в отношении традиционных устоев армии может привести к самым печальным последствиям. Поспешность и безоглядность новой

военной политики Временного Правительства в 1917 г. стало одной из причин разложения одной из наиболее сильных армий мира. В результате при создании регулярной Красной Армии в июле 1918 г. вернулись к традиционным принципам строительства и функционирования Российских Вооруженных Сил. Следовательно, невозможно реформирование военной организации страны, без опоры на старые, испытанные временем, традиции.

Во-вторых, только те нововведения в войсках будут жизнены, которые соответствуют их национальному характеру, не противоречат народному духу воина и офицера. С другой стороны, многонациональность призывного контингента России требует внесения необходимых коррективов в практику подготовки офицеров с учетом соответствующих национальных традиций и обычаев.

Исторический опыт показывает, что важнейшие воинские традиции военнослужащих воздушно-десантных войск находили свое закрепление в системе военного законодательства. Это обстоятельство делало их обязательным к исполнению и во многом объясняло их действенность и высокую живучесть.

Исходя из этого, третьей рекомендацией является необходимость закрепления традиций, особенно зарождающихся, соответствующими нормативно-правовыми документами, с целью усиления их регулирующей воли в военных коллективах.

В-четвертых, для достижения высокой эффективности традиций армии, необходимо учитывать комплексный характер их влияния на сознание и психику военнослужащих. Это предполагает, наряду со всемерным развитием боевых традиций, постоянное внимание командиров и начальников к традициям обучения и воспитания войск и их повседневного быта.

### Литература

1. «Вопросы воинского воспитания», Сборник статей, Москва, Воениздат -1985 г. - 178 с.
2. «О долге и чести воинской в Российской Армии», Собрание материалов, документов и статей, Воениздат, Москва - 1990 г.
3. «Проблемы воинского воспитания», Воениздат, Москва. - 1979 г. - 273 с.

**OVCHARENKO Maksim Stanislavovich**

5th year cadet of the 1st faculty,

Military University of the Ministry of Defense of the Russian Federation, Russia, Moscow

**PEDAGOGICAL CHARACTERISTICS  
OF THE COMBAT TRADITIONS OF THE AIRBORNE TROOPS**

**Abstract.** *This article examines the role and significance of traditions in modern Russian military culture. In the context of radical changes in the society and culture of soldiers, special attention is paid to the preservation and use of the positive aspects of the cultural impact on the spiritual world of military personnel.*

**Keywords:** *military culture, traditions, officers, education of soldiers, patriotism, social value.*

# ИНФОРМАЦИОННЫЕ ТЕХНОЛОГИИ

OSINA Mariia Aleksandrovna

bachelor,

National Research University Higher School of Economics,

Russia, Moscow

## COMPARATIVE ANALYSIS OF TOOLS FOR DISTRIBUTING APPLICATION BUILDS ON iOS FOR MOBILE DEVELOPMENT AND TESTING

**Abstract.** This article analyzes the existing tools for distributing builds of mobile applications on iOS, reviews the significant advantages and disadvantages of each tool, and provides an overview of the key functionality of TestFlight application for distributing application builds. Based on practical experience in top Russian IT companies, the author concludes that the use of TestFlight in the technology industry is valuable for the efficient delivery of application builds to beta testers and in-house test engineers. The article is intended for practitioners in the field of mobile testing on iOS platform.

**Keywords:** mobile testing, software testing, manual testing, beta testing, TestFlight, mobile app distribution.

One of the important stages in the process of developing and mobile application testing is delivery of the compiled build to the device of a testing engineer or participants of a beta testing program. Application code can only be tested as a build, and this build must be delivered to the testing department. In the field of testing, there has always been a problem of how to distribute builds as quickly, simply and cheaply as possible – this is the combination of benefits expected by all businesses in the IT industry. The issue of choosing a method of application distribution is especially relevant for small IT companies that are just beginning to build testing processes to ensure the quality of their products. In this article, I will analyze the available tools for distributing iOS mobile applications, present their advantages and disadvantages, and also give a detailed overview of the functionality of TestFlight by Apple Inc.

Currently there are four main and the most popular ways to distribute test builds on iOS:

1. Compiling app in Xcode (IDE – Integrated development environment) on one's own device or simulator;
2. Manual app distribution from CI/DI (continuous integration and continuous delivery), for example, TeamCity or Jenkins;
3. Internal In-App Distribution System, which company can develop independently as a web-based platform for delivering applications to testers or beta testers;
4. TestFlight – an online service for over-the-air installation and testing of mobile applications by Apple Inc.

Let us look at the summary table of advantages and disadvantages of the main solutions for distributing iOS mobile builds for IT business (Table 1):



Table 1

App Distribution Tool or Method	Advantages	Disadvantages
Compiling in Xcode	<ol style="list-style-type: none"> <li>1. No extra software is required</li> <li>2. Code can be fixed on the go and built again instantly</li> </ol>	<ol style="list-style-type: none"> <li>1. Long building time</li> <li>2. Build can be assembled only on devices with proper company's provisioning files, or on simulators</li> <li>3. Access to repository code is required, so no outer testers and specialists are able to access it</li> <li>4. MacOS computer is always required</li> </ol>
TeamCity/Jenkins (CI/CD)	<ol style="list-style-type: none"> <li>1. Pipelines can be set in order to ensure all unit and UI tests are passing</li> <li>2. Builds can be accessed right after the commit into repository was made</li> </ol>	<ol style="list-style-type: none"> <li>1. Smaller companies may not afford enterprise CI/CD plans</li> <li>2. Special access role is required to access CI/CD</li> <li>3. Can be installed with wires and computer only</li> </ol>
Internal In-App Distribution System	<ol style="list-style-type: none"> <li>1. Easy to distribute, install and switch between versions</li> <li>2. Wires and computer are usually not required to install the build</li> </ol>	<ol style="list-style-type: none"> <li>1. It is complicated and costly to develop and maintain own distribution system, especially for smaller companies</li> <li>2. Own services may experience long downtimes</li> </ol>
TestFlight	<ol style="list-style-type: none"> <li>1. Delivery process is automated</li> <li>2. Every company that develops iOS app already has Apple Connect account, so it is easy to set up</li> <li>3. Apps can be distributed to up to 100 internal testers and 10,000 beta testers; easy to manage invites and access for members</li> <li>4. Tester can send feedback or bug reports right in TestFlight app</li> <li>5. Easy to distribute, install and switch between versions</li> </ol>	<ol style="list-style-type: none"> <li>1. New app updates require Apple review</li> <li>2. Longer processing times on Apple server (sometimes up to 0.5-2 hours)</li> </ol>

As we can see, TestFlight has the most benefits in using, so let us go deeper into the above mentioned tool.

TestFlight service was founded in 2010 by IT investors Benjamin Satterfield and Trystan Kosmynka as a tool for delivering mobile application builds to iOS and Android, after which, quite soon in 2012, the startup was acquired by Burstly [1]. Then Apple Inc. acquired Burstly in 2014, and one of the company's most important assets was taken over by the California-based IT industry giant. Within a month, Apple, as expected, quitted supporting Android and focused on integrating TestFlight into its own ecosystem.

Currently TestFlight is used to distribute mobile applications builds on iOS, iPadOS, macOS, tvOS, visionOS, watchOS, and iMessage platforms, on beta testers and internal test engineers (one application can be distributed to no more than 10,000 beta testers and 100 internal testers).

Let us proceed to an overview of the main functionality of TestFlight. It is important to note that we assume that we already have a ready-made build of the application for uploading to TestFlight [2]. First of all, the developer needs to go to App Store Connect and enter credentials for authorization in the service [3]. After successful authorization, we need to open the desired application and select the TestFlight section.

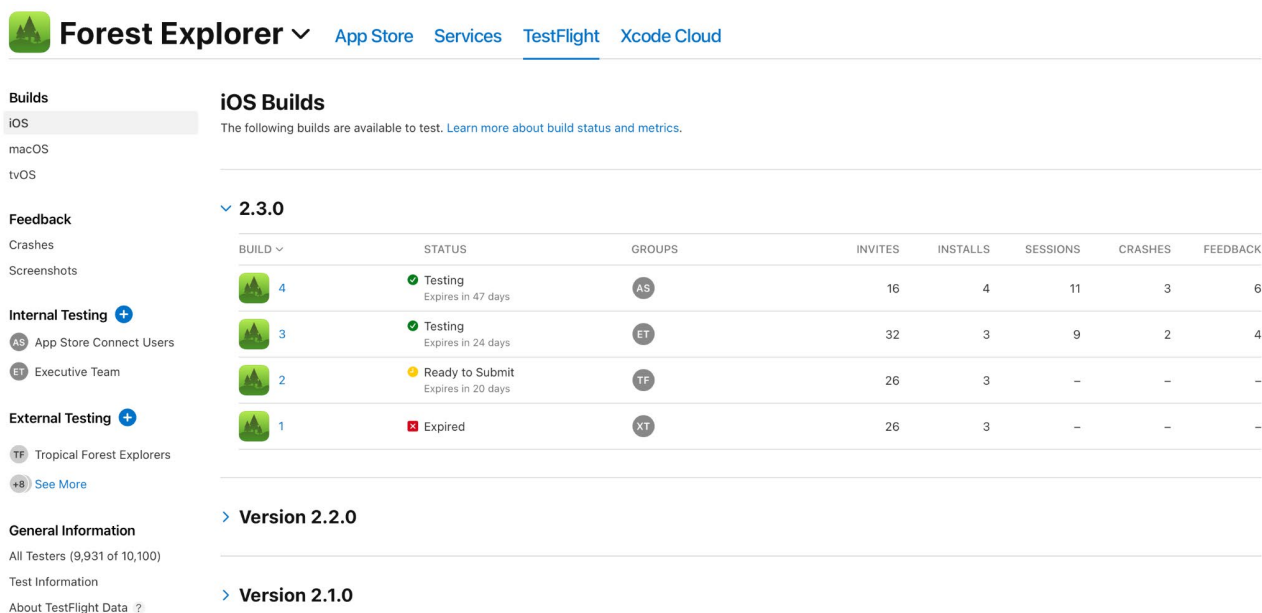

Fig. Overview of the main TestFlight screen of the application

Let us analyze the available actions on the main screen of the selected application in TestFlight. In the top panel, it is possible to switch between applications in the developer account by clicking on the application name. In the left panel, we can choose between several sections:

- **Builds:** in this section, we can switch between different platforms of the Apple ecosystem: iOS, macOS, tvOS, and so on. Switching to these categories will allow us to see the current build status of various operating systems in which the tested application is presented.
- **Feedback:** this section allows us to investigate crashes in tested builds, as well as see screenshots sent by testers inside TestFlight.
- **Internal Testing:** this section contains user groups on which test builds are distributed, with the ability to restrict available actions in accordance with the role in the application (such as Account Holder, Admin, App Manager, Developer, or Marketing). The higher the role, the more privileges are available to the user in internal testing. In internal testing, we can invite up to 100 users – in order to add additional testers, it will be necessary to remove existing ones to meet the limit.

- **External Testing:** this section contains groups of testers who receive beta versions of the application. In total, we can invite no more than 10,000 users – this can be done by using the invitation link to join the beta testing or by entering email addresses in App Store Connect [4].
  - **General Information:** the section consists of three menu items:
    - All Testers with information about the total current number of invited testers (up to 10,000 users).
    - Test Information – in this section, we must fill in the information about the test application, feedback contacts and privacy policy. This information is required in order to start distributing test builds.
    - About TestFlight Data – informational pop-up that diagnostic data may appear within 72 hours since the event happened.
- The main iOS Builds section contains current build statuses in each version of the application:
- **Build** – application build number within the selected version.
  - **Status** – current test app availability status [5]. The possible statuses are (Table 2):

Table 2

Type	Meaning	Examples of statuses
Red statuses	There are problems that need to be fixed to start the reviewing process	<b>Invalid Binary, Rejected.</b> There is also <b>Expired</b> status which shows that this build is older than 90 days and no more available for installation
Yellow statuses	There is an ongoing processing on the side of the developer or Apple	<b>Processing, Missing Compliance, Waiting for Export, In Compliance Review, Ready to Submit, Waiting for Review, In Beta Review</b>
Green statuses	Application is available for testers	<b>Ready to Test, Testing</b>

- Groups – custom internal or external test groups that have access to a specific build.
- Invites – number of invitations sent to test a particular build.
- Installs – total build installs number.
- Sessions – total number of started sessions.
- Crashes – the number of build crashes. It should be noted that crashes may appear within up to 72 hours after the incident happened.
- Feedback – number of submitted build reviews.

Thus, we provided an overview of TestFlight functionality from the side of the application developer. We proved that the build management system provides wide abilities for administering test builds, and also provides a visual dashboard for version-by-version analysis of the test builds. Let us combine the information and review the pros and cons of using TestFlight for IT businesses:

1. The ability to receive feedback from beta testers before the release of the application in the App Store, as well as to catch crashes at an early stage. The earlier a defect is found in the code, the cheaper the cost of the error for the company, which means using TestFlight allows the company to save resources.
2. The ability to easily configure the distribution of internal builds of the application. Not every company has enough resources to develop and maintain its own distribution system for internal test builds, so TestFlight's out-of-the-box solution allows the company to set up the build distribution process as quickly and easily as possible [6].
3. Ease of use for both sides – the company and the testers. The company sets up TestFlight from the already familiar App Store Connect system, and testers just need to accept the email invitation and install the build, as they used to do in the public App Store.
4. The limit of 100 users for internal testing and 10,000 for external testing may be considered a disadvantage by some companies. However, Apple implemented this limitation on purpose – if a

company has more than 100 test engineers, it should consider the option of its own system for delivering alpha versions of the application. This is a feasible task for medium and large businesses. The 10,000 user limit for external testing is set to ensure that TestFlight is not used as a replacement for the App Store – public builds for mass use must be distributed through App Store only, this rule is present in Terms of Service established by Apple Inc [7].

In conclusion we can state that compared to any other app distribution tool and method TestFlight offers a convenient way of app distribution which allows IT businesses to collect feedback from beta testers before the application is published on App Store and to avoid losses due to poorly tested applications, as well as to distribute internal builds on in-house testing engineers thus helping small and medium-sized businesses not to spend resources on developing their own app distributing system.

**References**

1. Why Did TestFlight Sell To Burstily? “We Couldn’t Change The App Ecosystem Alone”. TechCrunch [Electronic resource]: Access mode: <https://techcrunch.com/2012/03/05/democratize-the-data/> (date of access 19.08.2023).
2. Ezugbaya, Aelitta. "Continuous Deployment For Cross-Platform Mobile Application." (2019).
3. App Store Connect [Electronic resource]: Access mode: <https://appstoreconnect.apple.com/> (date of access 19.08.2023).
4. Fulcher, A., White, S. A. & others (2013). Testing, Promoting, and Launching a Mobile Application as an Extension Tool: A Case Study with IPMPro. HortTechnology hortte, 23(4), 407-410. Retrieved Aug 26, 2023, from <https://doi.org/10.21273/HORTTECH.23.4.407>
5. App build statuses. Apple Developer Reference [Electronic resource]: Access mode: <https://developer.apple.com/help/app-store-connect/reference/app-build-statuses> (date of access 19.08.2023).

6. Olaoye, A. (2022). Automated Build, Test, and Release with Fastlane. In: Beginning DevOps on AWS for iOS Development. Apress, Berkeley, CA. [https://doi.org/10.1007/978-1-4842-8023-2\\_8](https://doi.org/10.1007/978-1-4842-8023-2_8)

7. TestFlight Terms of Service. Apple Legal [Electronic resource]: Access mode: <https://www.apple.com/legal/internet-services/itunes/testflight/> (date of access 19.08.2023).

**ОСИНА Мария Александровна**

бакалавр, Национальный исследовательский университет «Высшая школа экономики»,  
Россия, г. Москва

## **СРАВНИТЕЛЬНЫЙ АНАЛИЗ ИНСТРУМЕНТОВ ДИСТРИБУЦИИ СБОРОК ПРИЛОЖЕНИЙ НА iOS ДЛЯ МОБИЛЬНОЙ РАЗРАБОТКИ И ТЕСТИРОВАНИЯ**

**Аннотация.** В статье анализируются существующие инструменты для дистрибуции сборок мобильных приложений на iOS, рассматриваются значительные преимущества и недостатки каждого инструмента, приводится обзор ключевой функциональности приложения для дистрибуции сборок приложений TestFlight. На основе практического опыта в ведущих IT-компаниях России автор делает вывод о ценности использования TestFlight в технологической индустрии для эффективной доставки сборок бета-тестировщикам и внутренней команде тестирования. Статья предназначена практикующим специалистам в сфере мобильного тестирования на платформе iOS.

**Ключевые слова:** мобильное тестирование, тестирование программного обеспечения, ручное тестирование, бета-тестирование, TestFlight, дистрибуция мобильных приложений.

**СНИТОВЕЦ Антон Владимирович**

инженер по облачной безопасности, специальность AWS Security,  
Грузия, г. Тбилиси

## **СТРАТЕГИИ МИНИМИЗАЦИИ УГРОЗ И ИНЦИДЕНТОВ В ОБЛАЧНЫХ ПЛАТФОРМАХ**

**Аннотация.** С распространением облачных вычислений, организации и частные лица получили беспрецедентные преимущества в плане масштабируемости, гибкости и экономической эффективности. Однако переход к облачным платформам также привел к появлению уникального набора уязвимостей в системе безопасности. В данной статье приводится всестороннее исследование этих проблем с описанием таких угроз, как утечка, потеря данных, небезопасные интерфейсы, захват учетных записей и атаки типа "отказ в обслуживании". Каждая угроза тщательно анализируется, проливая свет на ее потенциальные последствия и механизмы, стоящие за ее возникновением. Кроме того, в статье предложены надежные стратегии для устранения этих уязвимостей и смягчения их последствий, уделяя особое внимание интеграции передовых методов шифрования, многофакторной аутентификации, регулярному резервному копированию данных, безопасному дизайну API и системам проактивного обнаружения вторжений. Кроме того, подчеркивается важность хорошо структурированной стратегии реагирования на инциденты, выделяя критические этапы обнаружения, локализации, ликвидации, восстановления последствий инцидента. В заключение можно сказать, что, хотя ландшафт облачных вычислений сопряжен с трудностями, целостный подход, охватывающий технологии, процессы и непрерывную адаптацию, может проложить путь к созданию безопасной облачной экосистемы. Это исследование предоставляет базовый ресурс для организаций, стремящихся усовершенствовать свою облачную инфраструктуру для защиты от развивающихся киберугроз.

**Ключевые слова:** облачные вычисления, уязвимости в системе безопасности, утечки данных, шифрование, многофакторная аутентификация, резервное копирование, разработка API, обнаружение вторжений, реагирование на инциденты, киберугрозы, облачная экосистема.

### **Введение**

Эволюция технологий привела к смене парадигмы в области вычислительной техники, когда облачные платформы стали революционным способом доступа к данным, сервисам и управления ими. Привлекательность облачных вычислений заключается в их способности предлагать гибкое, масштабируемое и экономически жизнеспособное решение как для бизнеса, так и для частных лиц. Прошли те времена, когда компаниям требовалась обширная локальная инфраструктура; сегодня можно просто арендовать хранилище, вычислительные мощности или приложения у поставщика облачных услуг, добиваясь как эффективности, так и рентабельности затрат.

Однако вместе с этими преимуществами возникают и проблемы. По мере того как все больше организаций переносят свои операции в облако, они сталкиваются с уникальным набором угроз. Данные угрозы являются результатом не только зарождающейся природы

облачных технологий, но и присущих им сложностей работы в общей и глобально доступной среде. Учитывая, что на кону стоят конфиденциальные пользовательские данные, критически важные операционные системы и доверие к бизнесу, вопросы безопасности облачных платформ имеют первостепенное значение [2].

В свете этого становится крайне важным понимать и смягчать потенциальные угрозы и уязвимости в облачных экосистемах. Цель статьи – углубиться в эти проблемы, предложив стратегии по минимизации угроз и инцидентов, обеспечивая тем самым более безопасный облачный сервис для всех заинтересованных сторон.

### **Изучение угроз на облачных платформах**

Облачная инфраструктура, предлагая множество преимуществ, также открывает двери для целого спектра угроз безопасности. Чтобы эффективно бороться с этими угрозами, крайне важно сначала разобраться в них.

### 1. Утечка данных

Утечка данных, одна из самых известных и частых угроз в цифровом мире, относится к инцидентам, когда неавторизованные лица получают доступ к конфиденциальной информации. В облачной среде это может произойти из-за слабых протоколов безопасности, существующих уязвимостей или человеческой ошибки. Последствия утечки данных многообразны, начиная от финансовых потерь, юридических последствий, потери доверия клиентов и заканчивая ущербом репутации.

По данным Surfshark, в первом квартале 2023 года произошла утечка 41,6 млн учетных записей – почти вдвое меньше, чем в предыдущем квартале (80,8 млн). Чтобы представить это в перспективе, в четвертом квартале 2022 года произошла утечка 10 учетных записей на 1000 человек, в отличие от 5 в первом квартале 2023 года. Значительное снижение показывает, что глобальные тенденции количества инцидентов, связанных с нарушением конфиденциальности данных за последние три месяца изменились в положительную сторону (рис. 1) [3].



Рис. 1. Сравнение количества утечек данных за 2022-2023 гг.

Стоит также отметить, что в первом квартале 2023 года около половины (52.8%) всех

мировых утечек данных приходится на 5 лидирующих стран (рис. 2).

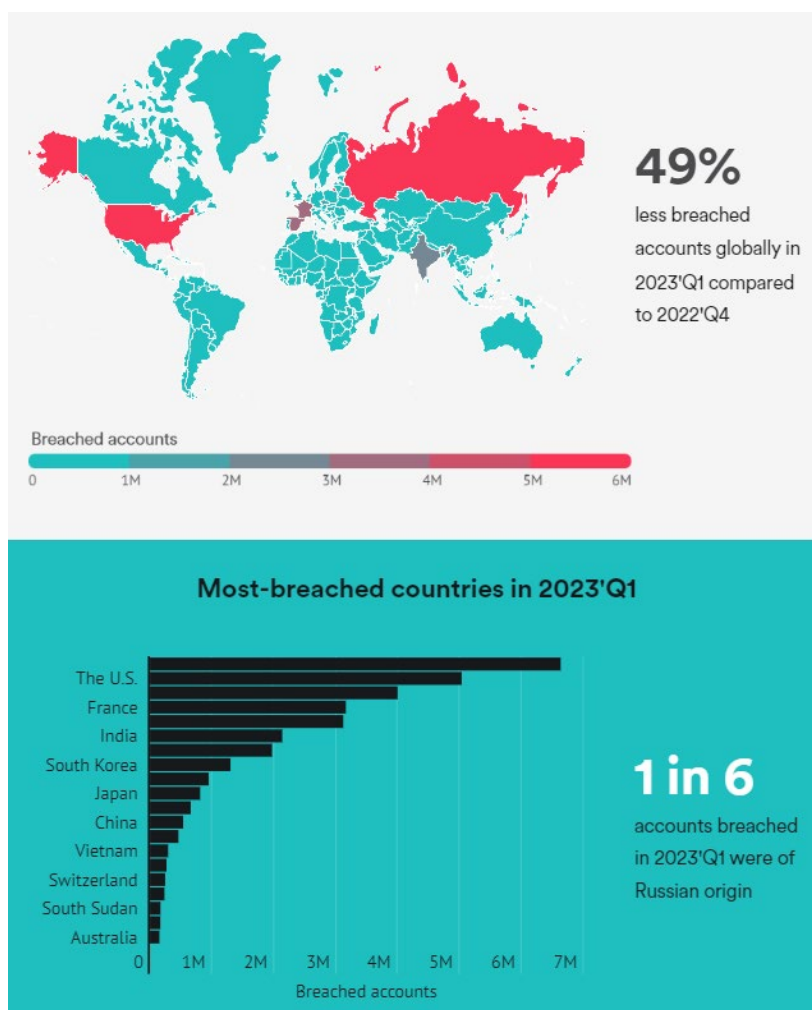

Рис. 2. Количество утечек всех учетных записей в первом квартале 2023 года

Однако в последнем квартале становится очевидным, что количество инцидентов утечки данных в России, Тайване, Франции и Испании значительно возросло, что является негативным сигналом. Россия возглавила рейтинг с количеством утечек 6,6 млн аккаунтов, что на 27,4% больше чем в предыдущем квартале. Тайвань, заняв 2-е место, продемонстрировал самый высокий рост с 4 млн утекших аккаунтов. Во Франции они увеличились в 4 раза, достигнув 3,2 млн аккаунтов, а Испания показала рост более чем в 5 раз, достигнув 3,1 млн аккаунтов. США показали снижение на 25,4%, с 6,7 млн до 5 млн утечек, хотя большинство утекших аккаунтов в 2023 году были американского происхождения. В то время как в Индии, Китае и Южном Судане, некогда входивших в топ-5 стран с самыми высокими показателями утечки данных, этот показатель значительно снизился. Утечки в Индии упали с 8,5 млн до 2,1 млн, в Китае - с 15,4 млн до 500 тыс. Южный Судан, ранее на 1-м месте с 18,3 млн утечек, сократил их до 169,3 тыс. в этом квартале.

Стратегии смягчения последствий: Использование надежных методов шифрования,

регулярные проверки безопасности и соблюдение строгих мер контроля доступа.

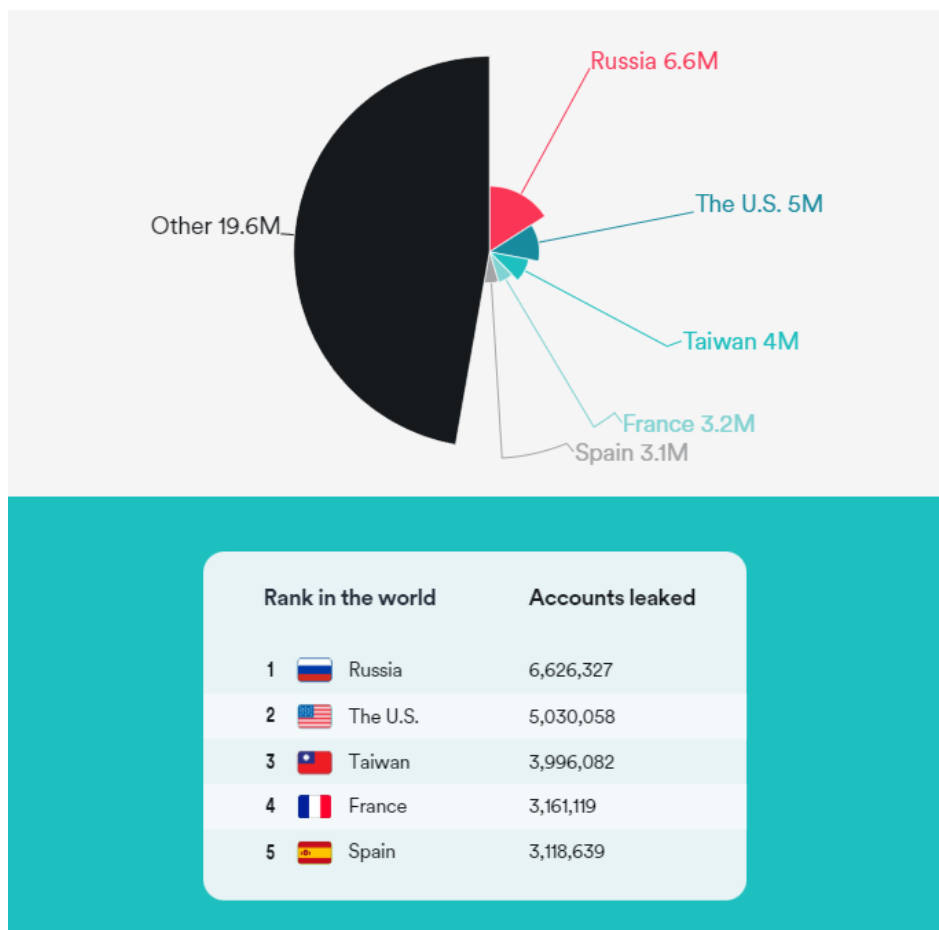
## 2. Потеря данных

В отличие от утечек данных, которые связаны с несанкционированным доступом, потеря данных связана с непреднамеренным и злонамеренным уничтожением или потерей данных. Это может быть результатом случайного удаления, ошибок в программном обеспечении, физических катастроф в центрах обработки данных или вредоносных атак, таких как программы-вымогатели.

Из отчета о расследовании утечки данных за 2023 год, опубликованного Verizon (DBIR), угрозы со стороны инсайдеров наиболее распространены в финансовой, страховой отраслях и здравоохранении.

Более 33% нарушений, связанных с безопасностью данных в финансовой и страховой сферах и здравоохранении были приписаны “доверенным” инсайдерам. Как показано на графике, на инсайдеров регулярно приходится от трети до половины нарушений (рис. 3) [4].



Рис. 3. Отчет о расследовании утечки данных Verizon 2023

Важно понимать, как пользователи получают доступ к данным, используют их и обмениваются ими в любой отрасли. Способность идентифицировать конфиденциальные данные по мере их создания и использования в корпоративной сети и вне ее имеет решающее значение для обеспечения безопасности этих данных.

Стратегии смягчения последствий: регулярное резервное копирование данных, избыточность данных, планирование аварийного восстановления и обучение персонала передовым методам.

### 3. небезопасные интерфейсы и API-интерфейсы APIS

Облачные сервисы часто предлагают интерфейсы для взаимодействия пользователей и систем с облачной платформой. Если эти точки доступа небезопасны, они могут быть использованы для получения несанкционированного доступа, изменения данных или нарушения работы служб. Плохо спроектированные API-интерфейсы могут раскрывать конфиденциальную информацию или предлагать точки входа для злоумышленников.

Стратегии смягчения последствий: Регулярные оценки уязвимостей, надежные методы аутентификации и непрерывный мониторинг вызовов API.

### 4. Захват учетной записи

Концепция захвата учетной записи тесно связана с понятием несанкционированного доступа к облачной учетной записи пользователя. Это затруднительное положение часто возникает из-за использования уязвимостей с

помощью тактики социальной инженерии. Эти манипулятивные стратегии охватывают целый спектр методов, включая фишинговые кампании, атаки методом перебора и использование слабых паролей. Однако именно в сфере социальной инженерии угроза по-настоящему проявляет свою изощренность.

В основе социальной инженерии лежит искусство манипулирования человеческой психологией с целью принуждения людей к разглашению конфиденциальной информации, такой как учетные данные для входа в систему. Часто используемый метод фишинга заключается в создании кажущихся подлинными сообщений или веб-сайтов, которые обманом заставляют пользователей непреднамеренно раскрывать информацию об их учетной записи. Эти сообщения часто используют доверие, страх или срочность, чтобы побудить пользователей предпринять действия, которые ставят под угрозу безопасность их учетной записи.

Помимо фишинга, злоумышленники, занимающиеся захватом учетных записей, используют такие тактики, как атаки методом перебора, чтобы систематически перебирать множество комбинаций паролей, пока не будет обнаружена правильная. Этот метод использует слабые пароли, а также людей, которые повторно используют пароли на разных платформах. Тонкие уязвимости, обусловленные человеческим поведением, – это именно то, на чем извлекают выгоду изощренные социальные инженеры.

Оказавшись внутри системы, злоумышленник закрепляется для нанесения дальнейшего



ущерба. Злоумышленник может похитить конфиденциальные данные, нанести ущерб нормальным операциям владельца аккаунта или даже запустить последующую волну кибератак.

Важно отметить, что последствия таких нарушений могут быть значительными и разнообразными. Они могут начинаться с финансовых потерь и распространяться до повреждения репутации организации.

Стратегии смягчения последствий: Использование безопасных и уникальных паролей, интеграцию многофакторной аутентификации и упреждающий мониторинг активности учетной записи на предмет аномалий. В дополнение к этим мерам внедрение передовых решений, таких как управление идентификацией и доступом (IAM) и управление привилегированным доступом (PAM), еще больше укрепляет систему безопасности организации.

**5. Отказ в обслуживании (DoS)**

DoS-атаки предназначены для того, чтобы перегружать систему избыточными запросами, делая ее недоступной для легитимных пользователей. В облачной среде это может привести к прерыванию обслуживания или даже увеличению затрат, если облачный провайдер взимает плату в зависимости от использования ресурсов [1].

Стратегии смягчения последствий: Использование фильтрации трафика, ограничение скорости и масштабируемые облачные ресурсы для обработки скачков трафика.

Каждая из этих угроз, хотя и создает значительные проблемы, может быть устранена и

сведена к минимуму при всестороннем понимании и наличии правильных стратегий. В последующих разделах будут рассмотрены целостные подходы к обеспечению безопасной облачной экосистемы.

**Углубленные стратегии минимизации угроз**

Чтобы обеспечить надежную безопасность облачных платформ, необходимо разработать комплекс стратегий для упреждающего устранения уязвимостей и рисков, связанных с облачными средами.

**1. Шифрование данных**

Шифрование играет ключевую роль в защите данных путем преобразования их в зашифрованный текст для предотвращения несанкционированного доступа. В облачных платформах есть две основные области, в которых применяется шифрование:

**В состоянии покоя:** Это данные, которые не передаются активно с устройства на устройство или из сети в сеть, а хранящиеся на жестком диске, ноутбуке, флэш-накопителе или заархивированные/сохраненные каким-либо другим способом (рис. 4). Защита данных в состоянии покоя направлена на защиту неактивных данных, хранящихся на любом устройстве или в сети. Хотя такие данные иногда считаются менее уязвимыми, чем данные в процессе передачи, злоумышленники часто считают их более ценной целью, чем данные в движении. Профиль риска зависит от мер безопасности, которые применяются для защиты данных в любом состоянии.



Рис. 4. Данные в состоянии покоя

**При передаче:** Данные, перемещающиеся между клиентскими устройствами и облачными серверами или между различными частями облачной инфраструктуры, подвержены перехвату (рис. 5). Шифрование этих данных

при передаче с использованием таких протоколов, как TLS, гарантирует, что они остаются конфиденциальными и бескомпромиссными [5].

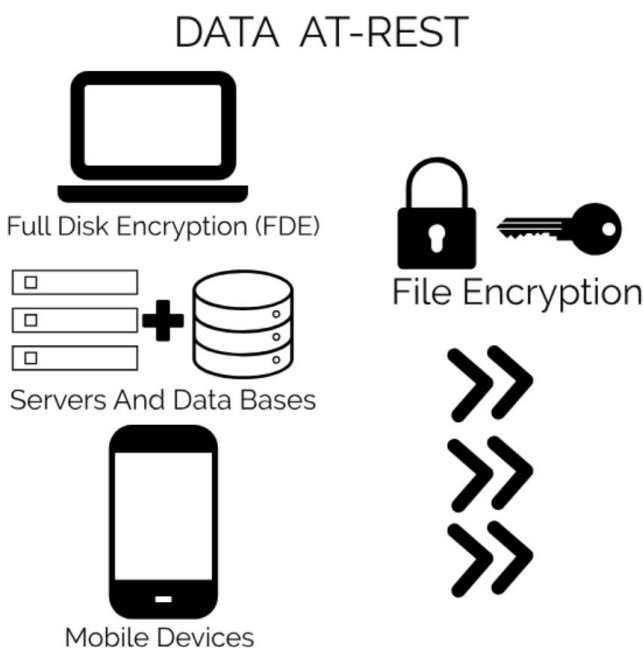

Рис. 5. Данные в процессе передачи

**При использовании:** В сценариях, где данные активно обрабатываются или используются, исследуются методы шифрования, такие как гомоморфное шифрование, для поддержания конфиденциальности данных, позволяя выполнять вычисления без необходимости расшифровки, тем самым снижая потенциальные риски.

**Стратегия смягчения последствий:** Стоит принять стандарты шифрования, такие как AES-256, и передовые методы управления ключами для защиты ключей шифрования от их утечки.

## 2. Повышение безопасности за счет регулярных проверок

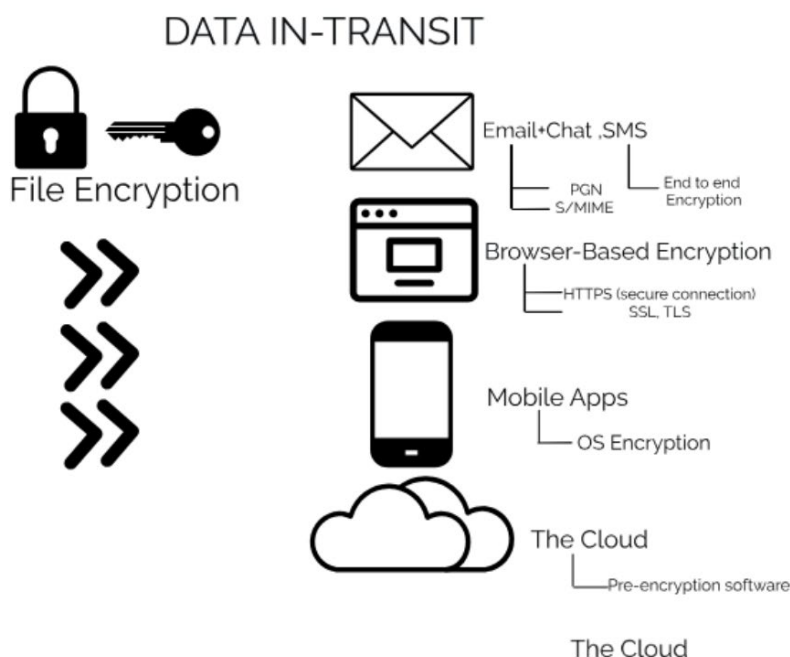
Аудиты являются важными элементами в непрерывных усилиях по поддержанию целостности и отказоустойчивости данных и систем в облачных средах. Процесс проведения регулярных аудитов безопасности предполагает систематическую оценку, охватывающую как внутренние, так и внешние аспекты инфраструктуры безопасности организации. Целью этой оценки является всесторонний анализ, направленный на выявление уязвимостей, оценку соблюдения установленных протоколов безопасности и предписание корректирующих мер там, где это необходимо.

**Внутренние аудиты:** Внутренние аудиты безопасности включают в себя тщательное изучение собственной политики безопасности организации, процедур и методов работы. Это влечет за собой углубленное изучение архитектуры и конфигурации облачной среды, включая оценку средств контроля доступа, механизмов аутентификации и протоколов шифрования данных. Основная цель состоит в том, чтобы тщательно оценить эффективность мер безопасности в сфере деятельности организации, убедившись, что они соответствуют лучшим практикам и отраслевым стандартам.

**Внешние аудиты:** Внешние аудиты вращаются вокруг оценки мер безопасности с точки зрения стороннего наблюдателя. Внешние аудиторы, отличающиеся беспристрастным подходом, тщательно изучают восприимчивость облачной инфраструктуры к потенциальным угрозам. Эта оценка охватывает безопасность периметра, меры по предотвращению утечек данных, системы обнаружения вторжений и многое другое. Эти аудиты дают бесценную информацию об устойчивости облачных систем организации к внешним враждебным намерениям, тем самым направляя разработку более надежных стратегий безопасности.

**Целостная стратегия аудита:** Интеграция как внутренних, так и внешних аудитов порождает комплексный подход, охватывающий весь спектр оценки безопасности. Эта стратегия предлагает всестороннюю перспективу, учитывающую не только самооценку организацией своей позиции в области безопасности, но и выявляющую скрытые уязвимости, которые могли бы остаться незамеченными без посторонней точки зрения.

**Периодическая и непрерывная оценка:** Практика регулярных аудитов безопасности требует проведения периодических оценок с периодичностью, определяемой профилем рисков организации, отраслевыми нормативными актами и меняющимся ландшафтом угроз. Для дальнейшего повышения безопасности рекомендуется интеграция механизмов непрерывного мониторинга. Непрерывный мониторинг использует автоматизацию для отслеживания и анализа событий безопасности, позволяя быстро реагировать на возникающие угрозы.

**Стратегия смягчения последствий:** В рамках обеспечения надежной безопасности в облачных средах предполагается применение комплексной стратегии смягчения последствий. Эта стратегия направлена на эффективное преодоление рисков и ослабление воздействия потенциальных угроз. Важным аспектом стратегии является взаимодействие между внутренними и внешними аудиторами безопасности, периодическими оценками и непрерывным мониторингом. Сочетание этих элементов позволяет выявить уязвимости, усовершенствовать протоколы безопасности и укрепить облачную инфраструктуру в условиях постоянно меняющегося ландшафта угроз.

### 3. Многофакторная аутентификация (MFA)

MFA повышает безопасность учетной записи, требуя сочетания двух или более различных методов проверки: фактор знания (пароль), фактор владения (устройство или аппаратный токен) и фактор принадлежности (биометрические методы, такие как распознавание отпечатков пальцев или лиц).

**Стратегия смягчения последствий:** Внедрить MFA для всех лиц, получающих доступ к привилегированным данным или инфраструктуре. Особое внимание уделять созданию MFA с учетом потребностей пользователей, чтобы обеспечить их широкое признание и активное использование. Для этого рекомендуется регулярно совершенствовать методы MFA,

интегрируя передовые технологии и учитывая обратную связь от пользователей.

Эффективное применение MFA особенно ценно в следующих сценариях:

- **Доступ к данным:** Обеспечение многофакторной аутентификации для доступа к конфиденциальным данным, включая информацию, хранящуюся в базах данных или на серверах.
- **Управление дата-центрами:** Гарантирование многофакторной аутентификации для лиц, управляющих дата-центрами, чтобы обеспечить безопасное управление и мониторинг инфраструктуры.
- **Доступ к серверам:** Применение MFA для обеспечения безопасного доступа к серверам, особенно тем, которые содержат важные приложения.

Внедрение многофакторной аутентификации в этих сценариях поможет существенно укрепить защиту данных и инфраструктуры от потенциальных угроз.

### 4. Регулярное резервное копирование

Протоколы резервного копирования действуют как меры избыточности, гарантирующие возможность восстановления данных после удаления или повреждения информации, независимо от характера этого процесса. Архитектура облачных платформ предлагает новые методологии для адаптивных и высокопроизводительных решений резервного копирования. А именно, определение периодичности резервного копирования с учетом характера данных и их значимости. Выбор геопространственного хранилища, для поддержания целостности резервных копий даже во время локальных катастроф. Периодическая имитация извлечения резервной копии для проверки подлинности данных и операционной эффективности.

**Стратегия смягчения последствий:** Стандартизировать автоматизированные процедуры резервного копирования, использовать системы управления версиями данных и гарантировать, что данные резервного копирования зашифрованы и находятся под строгим контролем доступа.

### 5. Использование стратегий использования данных в корпоративных сетях и за их пределами

Стратегии использования данных играют ключевую роль в защите конфиденциальной информации как внутри корпоративных сетей, так и за их пределами. Эти стратегии охватывают целый ряд мер безопасности, включая защищенные соединения, разделение ролей и

протоколы удаленного доступа, направленные на поддержание целостности и конфиденциальности данных.

В контексте корпоративных сетей стратегии использования данных направлены на оптимизацию безопасности конфиденциальной информации, которой обмениваются в рамках цифровой экосистемы организации. Защищенные соединения являются неотъемлемой частью, использующей протоколы шифрования, такие как виртуальные частные сети (VPN), для облегчения безопасной передачи данных. Разделение ролей служит важной задачей, гарантирующая, что сотрудникам предоставляется доступ только к данным, относящимся к их назначенным ролям. Этот принцип реализуется с помощью надежных механизмов контроля доступа и процедур аутентификации, гарантирующих, что конфиденциальная информация доступна только авторизованному персоналу.

Не менее важное значение имеют стратегии использования данных, выходящие за рамки корпоративных сетей. Удаленный доступ является отличительной чертой современных рабочих сред, обеспечивающей гибкость и производительность. Однако это также создает проблемы с безопасностью. Внедрение защищенных протоколов удаленного доступа, таких как многофакторная аутентификация (MFA), гарантирует, что удаленные соединения защищены от несанкционированного доступа. Кроме того, защищенные каналы связи, часто использующие зашифрованные протоколы связи, предотвращают перехват данных во время удаленного обмена данными.

Стратегии снижения рисков включают эффективные политики управления данными, которые ограничивают доступ к данным и определяют права пользователя. Кроме того, крайне необходимы механизмы непрерывного мониторинга, позволяющие оперативно выявлять аномальные действия или попытки несанкционированного доступа. Регулярные проверки безопасности, как внутренние, так и внешние, подтверждают эффективность этих стратегий, выявляя уязвимости и отлаживая меры защиты.

## 6. Безопасный дизайн API и интерфейса

Облачные сервисы преимущественно используют API-интерфейсы для таких функций, как объединение сервисов, поиск данных и управление инфраструктурой. Незащищенные API-интерфейсы представляют собой потенциальные точки взлома. Для защиты требуются строгие протоколы аутентификации для

доступа к API. При этом организации, которым предоставлен доступ, не должны иметь неограниченных прав. Следовательно, важно установить точные правила доступа, чтобы гарантировать, что организации получают доступ только к определенным ресурсам. Также стоит вводить ограничения, для удержания пользователей или системы от перегрузки API чрезмерными запросами.

Стратегия смягчения последствий: Для повышения безопасности API стратегия смягчения последствий предполагает регулярную оценку безопасности, тщательное изучение протоколов доступа на предмет несоответствий и постоянное обновление спецификаций API. Более того, внедрение автоматической блокировки подозрительных действий, таких как обнаружение необычных схем доступа, и интеграция систем Cloud Access Security Broker (CASB) обеспечивают расширенные уровни защиты от потенциальных угроз. Эти меры в совокупности укрепляют безопасность API, обеспечивая надежную защиту и адаптивность в постоянно меняющемся ландшафте кибербезопасности.

## 7. Системы обнаружения вторжений (IDS)

Идентификаторы играют ключевую роль в распознавании и уведомлении о любых сомнительных действиях в рамках облачной платформы. Они тщательно изучают сетевой поток и системные операции на предмет признаков злонамеренных попыток или нарушений норм.

Одним из таких идентификаторов является обнаружение на основе сигнатур, которое идентифицирует установленные схемы вредоносных действий. Обнаружение на основе аномалий выявляет отклонения от стандартизированных операций, обнаруживая потенциальные риски, даже если они ранее не были выявлены.

Стратегия смягчения последствий: Постоянное обновление идентификаторов с учетом современных сигнатур угроз, точная системная настройка для сведения к минимуму ложных срабатываний, и установка протокола быстрого реагирования на обнаруженные вторжения.

Включение сложных стратегий в основополагающие операционные процедуры в облаке позволяет организациям создавать непроницаемую облачную среду, защищая свои цифровые активы и всех вовлеченных сторон.

## Комплексная стратегия реагирования на инциденты

Когда происходят инциденты в области безопасности, жизненно важно быстрое,

организованное и эффективное реагирование. Это не только сводит к минимуму ущерб, но и способствует восстановлению операций, помогает предотвратить их повторение в будущем.

Эффективная стратегия реагирования на инциденты многогранна и включает в себя различные этапы, которые предложены в таблице ниже:

Таблица

**Стратегия реагирования на инциденты в области безопасности данных**

Этап	Описание	Стратегия реагирования
Обнаружение и анализ	Оперативное обнаружение инцидента является важнейшим аспектом любой успешной стратегии реагирования на инциденты.	<ul style="list-style-type: none"> <li>- Использование современных инструментов мониторинга</li> <li>- Ведение журналов всех системных и сетевых действий.</li> <li>- Внедрение системы оповещения в режиме реального времени.</li> <li>- Регулярное обновление и калибровка инструментов мониторинга.</li> </ul>
Локализация	Как только угроза обнаружена, крайне важно быстро локализовать ее, чтобы предотвратить дальнейший ущерб или распространение.	<ul style="list-style-type: none"> <li>- Временное отключение затронутых систем от сети или блокирование определенного сетевого трафика.</li> <li>- Долгосрочное сдерживание – фокус на более постоянных решениях (исправление уязвимостей, улучшение правил брандмауэра)</li> <li>- Уверенность в создании защищенной копии затронутых данных, и изоляция скомпрометированных систем для дальнейшего анализа.</li> <li>- Разработка плана действий для распространенных типов инцидентов.</li> </ul>
Устранение первопричины	После локализации инцидента первопричина должна быть выявлена и полностью устранена.	<ul style="list-style-type: none"> <li>- Определение источника и метода атаки (уязвимость в программном обеспечении, попытка фишинга, ненадежные пароли)</li> <li>- Исправление программного обеспечения, изменение скомпрометированных паролей, переобучение персонала.</li> <li>- Распознавание закономерностей для предотвращения будущих инцидентов.</li> </ul>
Восстановление и проверка	После устранения угрозы основное внимание переключается на восстановление и проверку работоспособности системы.	<ul style="list-style-type: none"> <li>- Использование защищенных резервных копий для восстановления системы до состояния, предшествовавшего инциденту.</li> <li>- Проверка правильного функционала перед возвратом системы к работе.</li> <li>- Повышение уровня мониторинга после инцидента.</li> <li>- Регулярное тестирование процедур восстановления.</li> </ul>
Извлеченные уроки	Завершение инцидента – это возможность для роста. Размышления о том, что произошло, могут дать ценную информацию.	<ul style="list-style-type: none"> <li>- Проведение тщательного анализа инцидента.</li> <li>- Ведение подробной документации об инциденте и мерах реагирования. Это должно стать ресурсом для обучения и совершенствования стратегии реагирования на инциденты.</li> <li>- Основываясь на результатах обзора, стоит обновлять политики, процедуры и инструменты по мере необходимости.</li> <li>- Развитие организационной культуры, которая рассматривает инциденты как возможности для обучения, а не просто как неудачи.</li> </ul>

Даже при соблюдении самых строгих мер предосторожности сохраняется вероятность возникновения инцидентов в области безопасности. Поэтому для организаций крайне важно внедрить стратегию динамического реагирования, позволяющую им быстро обнаруживать, сдерживать, искоренять, восстанавливаться после этих событий безопасности, и, самое главное, извлекать из них уроки.

### Заключение

На пути цифровой трансформации облачные платформы стали основой современной организационной инфраструктуры. Их беспрецедентная масштабируемость, гибкость и экономическая эффективность демократизировали доступ к вычислительным ресурсам, изменив методы работы предприятий и частных лиц. Однако, как и при любой технологической эволюции, эти преимущества переплетаются с рядом проблем, наиболее насущная из которых связана с безопасностью.

Спектр угроз, исходящих от облачных платформ, обширен, начиная от утечек и потери данных и заканчивая такими проблемами, как небезопасные интерфейсы. Однако эти опасения не ограничиваются только сбоями в работе; финансовые последствия также могут быть значительными. Например, несанкционированное создание и использование инфраструктуры неавторизованными сторонами в облачной среде может привести к финансовым потерям, что подчеркивает многогранный характер рисков, связанных с облачными платформами. Однако перечисленные случаи не являются непреодолимыми. Применяя

проактивный и обоснованный подход – интегрируя надежное шифрование, многофакторную аутентификацию, регулярное резервное копирование, защищенный дизайн API и передовые системы обнаружения вторжений – организации могут значительно укрепить свою облачную систему безопасности.

### Литература

1. Иванова А.П. Утечка персональных данных: большая проблема в цифровую эпоху // Реферативный журнал Государство и право. 2020. № 4. С. 100–107.
2. Гидигби М.О. Цифровые технологии для устойчивого развития: Двойная проблема устойчивого развития и перспективы инклюзивности // Право и цифровые технологии. 2021. Том 1. С. 27-36.
3. Surfshark. Статистика нарушений данных в первом квартале 2023 года по сравнению с четвертым кварталом 2022 года. // Статистика кибербезопасности, 2023. [Электронный ресурс] Режим доступа: <https://surfshark.com/research/study/data-breach-statistics-2023-q1>
4. Verizon. Отчет о расследовании утечки данных за 2023 год. [Электронный ресурс] Режим доступа: <https://www.verizon.com/business/resources/reports/dbir/>
5. Самадхан Кадам. Шифрование данных: концепция и инструменты. // Medium.com, 2019. [Электронный ресурс] Режим доступа: <https://medium.com/petabytz/data-encryption-concept-tools-cebf03a87b34>

**SNITAVETS Anton**

Cloud Security Engineer, AWS Security – Specialty,  
Georgia, Tbilisi

## **STRATEGIES FOR MINIMIZING THREATS AND INCIDENTS IN CLOUD PLATFORMS**

**Abstract.** *With the proliferation of cloud computing, organizations and individuals have gained unprecedented advantages in terms of scalability, flexibility, and cost-effectiveness. However, this shift to cloud platforms has also led to the emergence of a unique set of vulnerabilities in security systems. This article presents a comprehensive study of these issues, detailing threats such as data breaches, data loss, insecure interfaces, account hijacking, and denial-of-service attacks. Each threat is thoroughly analyzed, shedding light on its potential consequences and the mechanisms behind its occurrence. Furthermore, the article proposes robust strategies for mitigating these vulnerabilities and their effects, with particular emphasis on integrating advanced encryption methods, multi-factor authentication, regular data backups, secure API design, and proactive intrusion detection systems. Additionally, the importance of a well-structured incident response strategy is highlighted, emphasizing the critical stages of detection, containment, eradication, recovery, and reflection of the incident's aftermath. In conclusion, while the cloud computing landscape comes with its challenges, a holistic approach encompassing technology, processes, and continuous adaptation can pave the way for a secure cloud ecosystem. This study provides a basic resource for organizations seeking to improve their cloud infrastructure to protect against emerging cyber threats.*

**Keywords:** *cloud computing, security system vulnerabilities, data breaches, encryption, multi-factor authentication, backup, API development, intrusion detection, incident response, cyber threats, cloud ecosystem.*

# МЕДИЦИНА, ФАРМАЦИЯ

**ИВАНОВА Дарья Николаевна**

студентка, Уральский государственный медицинский университет,  
Россия, г. Екатеринбург

## БУДУЩЕЕ МЕДИЦИНЫ: РОБОТЫ-ХИРУРГИ И ИХ ВОЗМОЖНОСТИ

**Аннотация.** В современной медицине наблюдается стремительное развитие, среди перспективных направлений которого выделяется использование роботов-хирургов. Статья рассматривает возможности и преимущества роботов-хирургов в хирургической практике. Описывается история развития и применение роботов-хирургов в различных медицинских специальностях, их точность и надежность при выполнении операций, а также потенциал в телемедицине.

**Ключевые слова:** роботы-хирурги, развитие медицины, точность и надежность, телемедицина, финансовые ограничения.

В современном мире медицина развивается с невероятной скоростью, и мы можем наблюдать появление новых технологий и методов лечения. Одной из самых перспективных областей является использование роботов-хирургов. В этой статье мы рассмотрим, какие возможности открываются перед медициной благодаря роботам-хирургам и какие преимущества они предоставляют.

В конце 1980-х годов были разработаны роботы-хирурги. Впоследствии эти аппараты были значительно усовершенствованы и в настоящее время широко используются в медицине. Роботы-хирурги – это механизированные аппараты, которые выполняют хирургические операции с высокой точностью и лишь незначительным воздействием на прилегающие ткани. Они используются во многих медицинских специальностях, таких как кардиология, гинекология, неврология и так далее.

Хирургия с помощью роботов доказала свою невероятную точность и надежность. Благодаря использованию высокочувствительных камер и датчиков роботы-хирурги могут выполнять сложные операции с предельной точностью и минимальной опасностью для пациента. Более того, роботы-хирурги способны работать даже в тех областях, куда не могут добраться человеческие руки, что позволяет проводить более сложные операции.

Роботы-хирурги имеют множество преимуществ, позволяя проводить операции с меньшим воздействием на прилегающие ткани. Эти хирурги используются для проведения менее инвазивных операций, при которых требуется меньше разрезов и швов, что позволяет людям быстрее выздороветь и снижает возможные риски возникновения трудностей. Кроме того, роботы-хирурги могут использоваться в условиях, когда ручное вмешательство невозможно – например, во время операций на сердце или глазах, когда необходима максимальная точность и минимальное воздействие на близлежащие ткани.

Использование роботов раскрыло свой потенциал в области телемедицины. Это подразумевает применение передовых технологий для оценки и лечения пациентов дистанционно. Роботы-хирурги могут использоваться для проведения удаленных операций, когда хирург находится в другом городе или даже в другой стране. Это позволяет проводить операции в режиме реального времени и сокращает время, необходимое для проведения операции.

Несмотря на многочисленные преимущества роботов-хирургов, есть и некоторые недостатки. В финансовом отношении они могут быть довольно дорогими, что делает их недоступными для многих медицинских центров. Кроме того, для правильного использования этих машин требуются очень квалифицированные операторы, поэтому не все медицинские



учреждения могут позволить себе приобрести и использовать такую технологию.

Тем не менее, несмотря на эти ограничения, использование роботов-хирургов имеет огромный потенциал для развития медицины. Они могут помочь сократить время операции, уменьшить риск осложнений и сделать операции более точными и надежными. Роботы-хирурги способны снизить стоимость медицинской помощи, тем самым сделав здравоохранение более доступным для широких слоев населения.

Наконец, роботизированная хирургия – одно из самых обнадеживающих достижений в

области медицины. Они предоставляют множество возможностей для проведения операций с высокой точностью и минимальным воздействием на окружающие ткани. Несмотря на высокую стоимость и требования к квалификации хирургов, использование роботов-хирургов имеет огромный потенциал для развития медицины и улучшения качества жизни пациентов.

#### Литература

1. Биоматериал – что это значит. Режим доступа: <https://uralchip.ru/faq/biomaterial-cto-eto-znacit>

**IVANOVA Darya Nikolaevna**  
student, Ural State Medical University,  
Russia, Yekaterinburg

## THE FUTURE OF MEDICINE: ROBOT SURGEONS AND THEIR CAPABILITIES

**Abstract.** *There is a rapid development in modern medicine, among the promising areas of which the use of robot surgeons stands out. The article examines the possibilities and advantages of robot surgeons in surgical practice. It describes the history of the development and application of robot surgeons in various medical specialties, their accuracy and reliability in performing operations, as well as the potential in telemedicine.*

**Keywords:** *robot surgeons, medical development, accuracy and reliability, telemedicine, financial constraints.*

**СИЛИНА Анастасия Вячеславовна**  
мастер-тренер по перманентному макияжу,  
руководитель, Студия-школа по перманентному макияжу «PUDRA»,  
Россия, г. Петропавловск-Камчатский

## **ПИГМЕНТЫ ДЛЯ ПЕРМАНЕНТНОГО МАКИЯЖА – ВЛИЯНИЕ НА ОРГАНИЗМ ЧЕЛОВЕКА: БЕЗОПАСНО ИЛИ ВРЕДНО**

***Аннотация.** Исследование посвящено детальному анализу влиянию на организм человека пигментов для перманентного макияжа. Кроме того, автором выделены проблемы и пути решения, связанные с нанесением пигментов для перманентного макияжа. Также автором представлены шаги, которые необходимо выполнить перед тем, как наносить пигменты для перманентного макияжа.*

***Ключевые слова:** макияж, пигменты, организм человека, влияние, оттенки.*

### **Актуальность исследования**

Хорошо подготовленный мастер перманентного макияжа осознает, что успешный результат зависит не только от его мастерства и техники, но также от качества применяемых пигментов. Чтобы правильно выбирать и применять красители для перманентного макияжа, необходимо хорошо понимать их состав и технологию производства. Виды пигментов могут разделяться на органические и неорганические, а также существуют гибридные пигменты, представленные в ассортименте большинства производителей. От состава пигментов зависит окончательный результат процедуры перманентного макияжа. Поэтому при выборе пигментов стоит учитывать технику, которую планирует использовать мастер в своей работе.

### **Цель исследования**

Целью исследования является изучение и оценка потенциальных последствий и воздействия пигментов, используемых в перманентном макияже, на человеческий организм.

### **Материал и методы исследования**

Изучением вопросов, посвященных влиянию пигментов для перманентного макияжа на организм человека, занимались такие ученые как В.А. Граница, А.В. Виханская, Н.А. Папий, Т. Шестак, Д.И. Евтушенко и др.

Методами исследования являются: метод кейс-исследования, метод теоретического и практического анализа, метод сравнительного анализа.

### **Результаты исследования**

Перманентный макияж, также известный как микропигментация или татуаж, является

процедурой, при которой пигменты вводятся под кожу для создания длительного эффекта макияжа. Несмотря на то, что это популярная процедура, которая позволяет сохранить макияж в течение длительного времени, есть некоторые важные факторы, которые следует учитывать в отношении влияния пигментов на организм человека:

1. Риски аллергических реакций. Как и с любыми веществами, вводимыми в организм, есть риск возникновения аллергической реакции на пигменты. Некоторые люди могут иметь аллергию на определенные ингредиенты, используемые в пигментах, и это может вызвать покраснение, зуд, опухание или даже более серьезные реакции.

2. Инфекции. Неправильное использование инструментов или несоблюдение правил гигиены может привести к инфекциям, связанным с процедурой микропигментации.

3. Миграция пигментов. При неправильной технике введения пигментов они могут «мигрировать» с первоначального места введения, что может привести к неестественному и нежелательному внешнему виду.

4. Изменение цвета. Некоторые пигменты могут со временем менять свой цвет под воздействием солнечного света или других факторов окружающей среды, что может привести к неоднородному или искаженному внешнему виду.

5. Удаление пигментов. В случае, если человек решит удалить перманентный макияж, процедура удаления может быть болезненной и сложной, и она не всегда обеспечивает полное удаление пигментов.

Пигменты для перманентного макияжа содержат как органические, так и неорганические компоненты. Если содержание неорганических (минеральных) веществ превышает долю органических, то пигмент считается неорганическим. В таких неорганических пигментах для создания эффекта окрашивания используются оксиды металлов.

Среди основных видов минеральных пигментов, применяемых в перманентном макияже, встречаются: оксиды железа; оксиды хрома; диоксид титана; ультрамарин.

Оксиды железа пользуются наибольшей популярностью в производстве пигментов, благодаря их прочности, неядовитости и широкому спектру цветов. Пигменты на основе оксидов железа получают из различных природных оттенков горных пород, таких как коричневый, красно-бурый и другие. В зависимости от концентрации оксидов железа производители получают разнообразные оттенки коричневого цвета, начиная от насыщенного шоколадного и заканчивая светлым бежевым.

Для придания пигментам светлых и пастельных оттенков, производители добавляют диоксид титана, который обеспечивает белый цвет. Оксид хрома, в свою очередь, придает пигментам зеленоватый оттенок.

Преимущества минеральных пигментов включают:

- легкость получения желаемого оттенка;
- снижение риска нежелательных цветов со временем – с остаточными эффектами, переходящими в мягкую дымку или слегка меняющимися оттенком;
- простоту в применении, что делает их подходящими для начинающих мастеров.
- более простую возможность удаления с использованием лазера или ремувера [1, с. 68].

Минеральные пигменты особенно подходят для волосковой техники. Среди их недостатков можно отметить менее яркие цвета и меньшее количество остатка пигмента в коже по сравнению с органическими. Это влияет на технику работы, так как их следует укладывать плотнее. Важно отметить, что клиенты, страдающие аллергией на металл, не подходят для применения минеральных пигментов.

Большинство современных пигментов являются гибридными, что означает, что они объединяют в себе как органические, так и неорганические компоненты. Сочетание преимуществ обеих групп веществ позволяет достичь высокого качества и обширного выбора цветов

пигментов. Технологи сочетают эти компоненты в различных пропорциях, что приводит к получению ярких и разнообразных оттенков от органических красителей, а также обеспечивает плотность и отличную кроющую способность, характерную для минеральных пигментов.

Гибридные пигменты особенно подходят для работы в технике напыления, что позволяет предотвратить нежелательные цветовые изменения в будущем. Эти пигменты ложатся моментально и хорошо приживаются в коже. Кроме того, можно использовать различные конфигурации игл в процессе процедуры.

Пигменты для перманентного макияжа, также известного как микропигментация или татуаж, могут столкнуться с различными проблемами, которые могут повлиять на качество и безопасность процедуры. Можно выделить следующие распространенные проблемы и возможные пути их решения:

1. Раздражение и аллергические реакции. Некоторые люди могут испытывать раздражение кожи или аллергическую реакцию на ингредиенты в пигментах. Для решения этой проблемы важно провести предварительный тест на чувствительность, чтобы убедиться, что клиент не аллергичен к используемым пигментам. Также рекомендуется использовать гипоаллергенные пигменты, которые меньше вероятности вызвать аллергическую реакцию.

2. Изменение оттенка с течением времени. Некоторые пигменты могут изменять свой оттенок после заживления процедуры. Это может быть вызвано воздействием ультрафиолетовых лучей солнца, реакцией с химическими веществами или неправильным заживлением кожи. Для снижения вероятности этой проблемы можно использовать стабильные и высококачественные пигменты, а также регулярно применять средства с SPF на области макияжа.

3. Неправильный оттенок пигмента. Некоторые пигменты могут показаться неправильного оттенка после заживления. Чтобы избежать этого, важно правильно подобрать оттенок пигмента, учитывая цвет кожи клиента, его тип и естественный цвет бровей, ресниц и губ [2, с. 314].

4. Несимметричность и неравномерность. Неправильное применение пигмента может привести к несимметричности или неравномерности в макияже. Для предотвращения этой проблемы важно иметь опытного и

квалифицированного специалиста, который обладает хорошим визуальным восприятием и умеет работать симметрично.

5. Заживление и инфекции. После процедуры перманентного макияжа может возникнуть неадекватное заживление, что может привести к появлению рубцов и возможным инфекциям. Для предотвращения этого специалист должен строго соблюдать санитарные правила и предоставлять клиенту инструкции по уходу за областью макияжа после процедуры.

6. Выцветание пигмента. С течением времени пигменты могут выцветать, что приводит к уменьшению насыщенности цвета макияжа. Для увеличения стойкости микропигментации рекомендуется периодически проводить коррекцию и избегать воздействия прямых солнечных лучей и химических веществ на область макияжа.

Кроме того, можно представить следующие положительные и отрицательные стороны влияния пигментов, используемых в перманентном макияже, на организм человека (таблица).

Таблица

**Положительные и отрицательные стороны влияния пигментов, используемых в перманентном макияже, на организм человека**

Пигменты для перманентного макияжа	Положительные стороны	Отрицательные стороны
Органические пигменты	Долговременный эффект.	Изменение цвета. Риск аллергии. Высокая токсичность
Неорганические пигменты	Широкий спектр цветов. Естественный вид. Низкая токсичность.	Выцветание со временем.

Перманентный макияж используется для подчеркивания контуров лица, бровей, губ и глаз. Можно представить общий механизм нанесения пигментов для перманентного макияжа:

1. Консультация. Прежде чем начать процедуру, клиент и специалист по перманентному макияжу проводят консультацию. Во время консультации обсуждаются пожелания клиента, а также рекомендации специалиста по форме, цвету и стилю макияжа.

2. Подготовка. Кожа очищается и дезинфицируется. Затем специалист наносит маркеры для определения формы и контуров, которые будут использоваться во время процедуры.

3. Анестезия. Для минимизации дискомфорта и боли во время процедуры, на обрабатываемую область наносится местная анестезия в виде крема или геля. Это позволяет снизить чувствительность кожи [3, с. 122].

4. Нанесение пигмента. С помощью специального инструмента, называемого манипулой или роторным аппаратом (машинкой) для перманентного макияжа, специалист начинает вносить пигмент в кожу. В процессе

используются различные техники, такие как микроблейдинг, теневое нанесение или комбинированный метод, в зависимости от желаемого эффекта.

5. Время процедуры. Время процедуры зависит от сложности и объема работы, но, как правило, занимает от 1 до 2 часов.

6. Заживление и уход. После процедуры обработанная область может быть немного опухшей и покрасневшей. Важно соблюдать инструкции специалиста по уходу за областью после процедуры. Обычно процесс заживления занимает около 4-6 недель.

7. Коррекция. В некоторых случаях может потребоваться повторное посещение специалиста для коррекции макияжа или дозаполнения пигмента, чтобы добиться оптимального результата.

Выбор пигментов для перманентного макияжа (татуажа) крайне важен, так как это определяет результаты процедуры и удовлетворенность клиента. Поэтому целесообразно рассмотреть шаги, которые помогут сделать правильный выбор пигментов для перманентного макияжа, которые представлены на рисунке.



Рис. Шаги, которые помогут сделать правильный выбор пигментов для перманентного макияжа

Рассмотрим более подробное указанные шаги. Так, необходимо:

1. Исследовать производителей и поставщиков. Начните с поиска надежных производителей и поставщиков пигментов для перманентного макияжа. Обратите внимание на их репутацию, отзывы клиентов и опыт работы на рынке. Качество и безопасность продукции – важные аспекты [4, с. 105].

2. Изучить состав пигментов. Просите информацию о составе пигментов у поставщиков. Убедитесь, что они безопасны для использования на коже и не содержат вредных веществ.

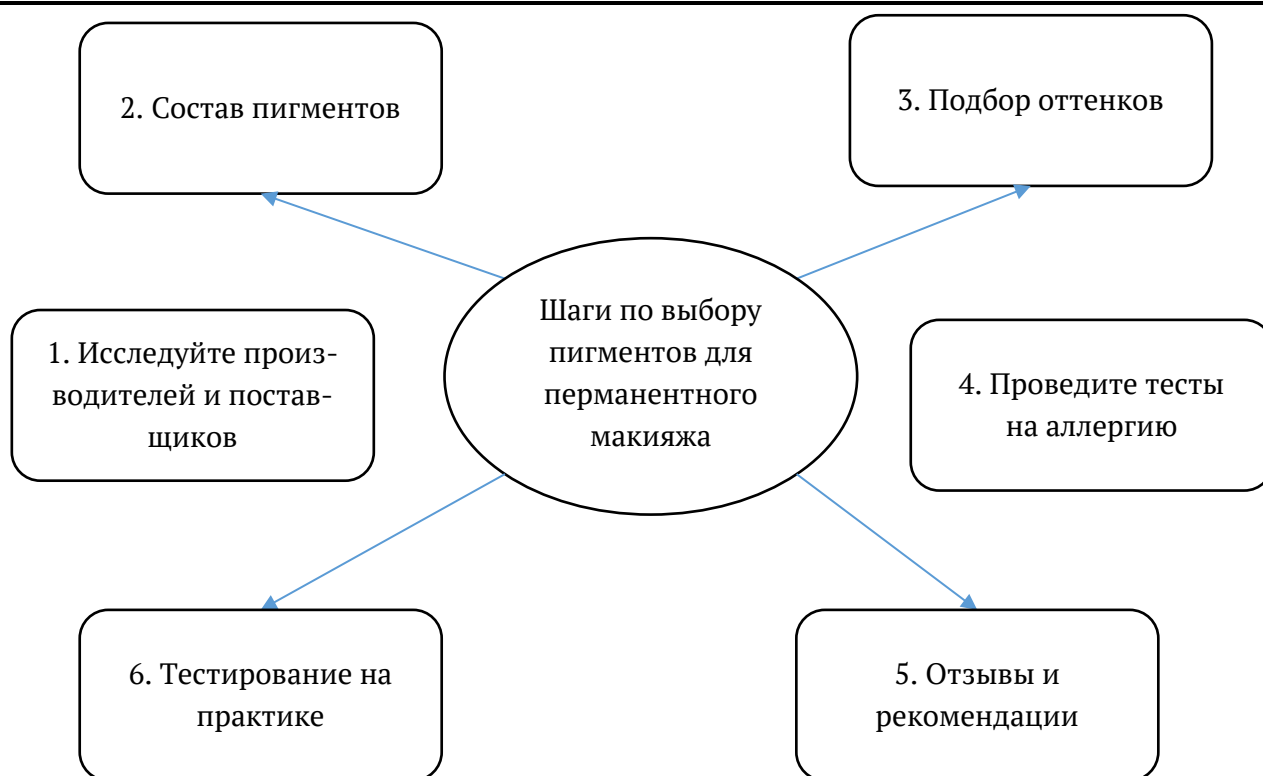
3. Подбор оттенков. Важно иметь широкий выбор оттенков пигментов, чтобы соответствовать различным типам кожи и внешности клиентов. Выбирайте пигменты, которые соответствуют естественным тонам кожи и волос, с учетом всех правил колористики в перманентном макияже.

4. Провести тесты на аллергию. Перед использованием пигментов у клиентов проведите тесты на аллергию. Это поможет предотвратить неприятные реакции и позволит убедиться в безопасности продукции.

5. Обратиться к другим специалистам. Консультируйтесь с опытными специалистами перманентного макияжа, чтобы узнать, какие пигменты они рекомендуют и используют в своей практике.

6. Ознакомиться с отзывами и рекомендациями. Ищите отзывы от других профессионалов перманентного макияжа или клиентов, которые уже прошли процедуру. Они могут дать полезные советы по выбору пигментов.

7. Учебные курсы и сертификация. Приобретите образование и сертификацию в области перманентного макияжа. Часто на курсах обучения предоставляют рекомендации по выбору пигментов.

8. Тестирование на практике. После выбора пигментов, протестируйте их на своей практике. Это позволит вам оценить, как хорошо пигменты подходят для различных типов кожи и как они заживают на клиентах.

Паспорт безопасности на пигменты для перманентного макияжа является обязательным документом, который должен был предоставляться производителем или поставщиком пигментов.

Особенностями паспорта безопасности на пигменты для перманентного макияжа являются следующие:

1. Состав и химические свойства. Подробное описание состава пигмента, включая информацию о химических компонентах, свойствах и степени очистки.

2. Тесты на безопасность. Результаты клинических испытаний и токсикологических исследований, подтверждающих безопасность

пигмента для использования в перманентном макияже.

3. Инструкции по применению. Рекомендации по использованию пигмента, включая предпочтительные методы введения, правильные дозы и техники, а также рекомендации по миксованию цветов.

4. Срок годности и условия хранения. Информация о сроке годности пигмента и рекомендации по его хранению для поддержания качества и безопасности.

5. Предупреждения и меры предосторожности. Инструкции по тому, как избежать нежелательных побочных эффектов, какие тесты на аллергию следует провести перед процедурой, а также указания по обработке кожи до и после процедуры.

6. Информация о производителе. Данные о компании, выпускающей пигмент, включая контактные данные и сертификации соответствия нормам безопасности [5, с. 142].

#### **Выводы**

Перманентный макияж, также известный как микропигментация, представляет собой процедуру введения пигментов под кожу для создания долговременного макияжа. Это может включать перманентное нанесение макияжа на губы, брови или глаза. Макияж – это процедура, которую следует тщательно

обдумать и подойти к ней ответственно. Важно обратиться к профессионалу с хорошей репутацией и опытом, чтобы уменьшить возможные риски и неблагоприятные последствия. Также стоит обсудить возможные аллергии и риски с профессионалом перед проведением процедуры.

#### **Литература**

1. Валовая Я.А. Новикова А.А. Анализ активности точек организма в области пирсинга и татуировки // Биомедицинская инженерия и электроника. – №1 (3). – 2013. – С. 61-74.
2. Данилин Н.А., Скобелкин О.К., Павлюченко Л.Л., Пазейро Е. Некоторые косметические аспекты в пластической хирургии лица и шеи. // Материалы XIX Нац. конгресса общества лазерных хирургов. – Италии. Рим. – 2016. – С.313-315.
3. Левина И.Е., Бекетова Е.С. Татуировка как вид арт-терапевтической техники // Международный научный журнал «Инновационная наука». – № 2. – 2016. – С. 119-126.
4. Физические основы применения лазеров в медицине. Учебное пособие / Шахно Е.А. // М.: ИТМО, 2012. – 281 с.
5. Щепанская Т.С. Система: тексты и традиции субкультуры / Т.С. Щепанская. – М.: ИНФРА, 2014. – 318 с.

#### **SILINA Anastasiia**

permanent makeup master trainer,  
supervisor, Permanent makeup studio-school "PUDRA",  
Russia, Petropavlovsk-Kamchatsky

### **PIGMENTS FOR PERMANENT MAKEUP – IMPACT ON THE HUMAN BODY: SAFE OR HARMFUL**

**Abstract.** *The study is devoted to a detailed analysis of the effect of pigments for permanent makeup on the human body. In addition, the author highlights the problems and solutions associated with the application of pigments for permanent makeup. The author also presents the steps that must be followed before applying pigments for permanent makeup.*

**Keywords:** *make-up, pigments, human body, influence, shades.*

# ФИЛОЛОГИЯ, ИНОСТРАННЫЕ ЯЗЫКИ, ЖУРНАЛИСТИКА

**АМПИКЯН Анжелика Галустовна**

соискатель кафедры общего и славяно-русского языкознания,  
Кубанский государственный университет, Россия, г. Краснодар

*Научный руководитель – доцент кафедры английской филологии Кубанского государственного университета, док. филол. наук, доцент Грушевская Елена Сергеевна*

## СИСТЕМА ОЦЕНИВАНИЯ ВО ФРАНЦИИ И РОССИИ: ОБЩЕЕ И ЧАСТНОЕ

**Аннотация.** В статье рассматривается специфика системы оценивания в школах Франции и России. Отмечаются значительные отличия французской и русской системы образования.

**Ключевые слова:** оценка, школа, образование, урок, учитель.

**П**роверка знаний учащихся в любой национальной культуре осуществляется посредством определенной системы оценивания полученных знаний. В настоящей статье рассматриваются школьные системы оценивания в школах России и Франции.

Система оценивания детей во французских школах значительно отличается от российской системы. В статье «Традиционные и инновационные подходы к оцениванию образовательных результатов школьников во Франции» отмечается, что во всем мире возрастает тенденция к гуманизации образования, то есть процесс обучения сопровождается тем, что школьникам прививают так называемые «вечные» ценности [1]. К традиционным отечественным методам оценивания подключается опыт представителей других стран.

Посредством такого научного ответвления, как досимология исследователи могут определить средства, с помощью которых педагогический состав оценивает и контролирует качество знаний учеников. Критика средств оценки и контроля началась еще в первой половине XX-го века. Исследуют данное явление французские ученые, но все чаще критиковать систему стали сами преподаватели школ. К середине XX-го века после огромного количества протестов в области образования были введены новые реформы, которые были направлены на устранение излишнего

индивидуализма и введение качественной уровневой отметки. Качественная уровневая отметка подразумевает следующие знаки: А, В, С, D, E.

Французская система перешла от 20-балльной шкалы оценивания к качественной уровневой, где А приравнивалась к «отличной» оценке, В к «хорошо», С – «удовлетворительная», D – «посредственная», E – «неудовлетворительно». Новая система должна была удовлетворять всем требованиям, так как в ней не было бы места сильному разделению учеников на сильных и слабых, то есть не было места слишком сильному отбору. Старую систему оценивания критики называли одной из худших в истории и самой нерациональной из всех возможных. Несмотря на все очевидные плюсы качественных оценок, министерство образования приняло решение вернуться к прежней 20-балльной системе оценивания в школах Франции.

Также популярность набирает система оценивания, при которой в оценку входят компетенции, приобретенные учеником в ходе обучения. Оценка по компетенциям подразумевает то, как ученик будет справляться с фактическими испытаниями в обычных жизненных ситуациях. Такая система примечательна тем, что оцениваются те навыки, которые ребенок сможет применять, выйдя за пределы учебного заведения. По словам преподавателей,

система имеет значительное количество положительных сторон, но есть один недостаток, состоящий в том, что исправление работы каждого ученика занимает у педагога много времени.

Оценивание по системе компетенций имеет преимущество в сравнении с обычной оценкой, которое выражается в том, что ученик сам наглядно видит над чем стоило бы поработать, а что было хорошо усвоено. Стоит отметить, что и обычная оценка, и оценивание по компетенциям все равно вызывают у учеников сильный стресс и разочарование.

Психолог Жан Кардинэ критикует французскую систему образования, оспаривая ее адекватность и справедливость. В трудах данного автора прослеживается то, что он отдает предпочтение сомативным работам и обобщающей форме оценивания.

Дискуссии ведутся в пользу формативного оценивания учащихся во французских школах. Формативное оценивание подразумевает то, что педагог будет оглашать финальную оценку, опираясь на то, как ученик занимается в течение определенного периода занятий в классе, как он выполняет практические задания и отвечает на вопросы без подготовки.

В опросах, проводимых в коллежах Франции, обсуждалась необходимость оценивания знаний в форме обычных оценок. Результатом опроса стало то, что большинство учащихся проголосовали за то, чтобы сохранить традиционную балльную форму оценивания знаний учащихся, какая-то часть респондентов были за частичное оценивание, и лишь незначительное количество участвующих проголосовали за отмену оценок. В вопросе об оценивании знаний учеников по системе компетенций больше половины участвующих высказались в пользу данной системы.

Итак, мы упомянули, что 20-балльная система стала одной из основных в школах Франции, но стоит расшифровать шкалу оценивания. 20-18 условно переводят как «выдающийся» и эти баллы являются высшими, ставятся они за значительные достижения в обучении. Данная оценка, в отличие от наивысшей «5» в российской системе, позволяет разделять просто хороших учеников и тех, кто сделал выдающийся отрыв в обучении в течение учебного семестра. Нужно учитывать, что 20-18 баллов это высокая оценка, которая ставится достаточно редко. Следующие баллы 17-16 условно обозначаются как «превосходно», они

ставятся тем, кто был менее активен в течение семестра, но оценка также является высокой. Баллы 15-14 условно помечаются как «хорошая работа» и этой оценке в российской системе соответствует «4». Получив 13 баллов, школьник уже избавляется от лишнего стресса и рад получить данную оценку. 13-12 отмечаются условно как «относительно хорошая работа, французы считают эти отметки удовлетворительными. 11-10 соответствует «удовлетворительной работа», но эта отметка уже вызывает у школьника повод задуматься над большей работой над предметом. 9-8 уже являются плохими оценками, они выходят за ожидаемый стандарт уровня знаний. 7-6 также «неудовлетворительно», тогда как «5-0» это оценка, при которой работа ученика и его уровень знаний уже не принимаются.

В российской системе среднего образования в большинстве общеобразовательных школ осуществляется оценивание знаний учеников по 5-балльной шкале. В связи с модернизацией в оценивании в начальной школе, изменений в ЕГЭ и других спектрах учебного процесса, 5-балльная система оценивания также подвергается сильной критике, и многие педагоги выступают за реформу в системе оценивания на базе средней школы [2].

Недостатки сложившейся системы оценивания и ее обозначение как «пережитка прошлого» являются небезосновательными, потому что в системе оценивания российских школ наблюдается ряд объективных недостатков. Во-первых, 5-балльная оценка не является объективной. Ставится оценка на основе проверки знаний учителем, который зачастую вместе в объективным результатом проделанной работы может опираться на свое субъективное отношение к тому или иному ученику. Это самый главный недостаток системы, который отмечается практически всеми критиками российской системы оценивания школьных знаний. Во-вторых, систему нельзя на практике назвать 5-балльной, потому что оценивание в виде отметки «5» осуществляется крайне редко. Педагог не судит по установленным критериям, а включает процесс в какой-то степени креативной деятельности, потому что ставит, например, «три с плюсом», «пять с минусом». У педагога отсутствует альтернативная градация отметок, поэтому ему приходится гибко работать с существующей системой. В-третьих, такая система оценивания становится своеобразным «оружием» преподавателя,



которым он пользуется при неудовлетворительном поведении ученика или иных обстоятельствах. Речь здесь идет о том, что фиксация происходит при такой системе не на достижениях, а на слабых сторонах учебного процесса.

Еще одним недостатком такой системы оценивания является то, что балльная система (в особенности 5-балльной с отсутствием альтернативных оценок) становится то, что данная шкала усредняет учеников в конце четверти и года. То есть в случае, где ученика была «спорная» оценка между 5 и 4 возрастает вероятность того, что ученик получит «4» за четверть, тогда как в случае со «спорной» оценкой между 3 и 4 больше вероятность того, что четвертная оценка окажется «4».

Существенным недостатком также является то, что критерии, по которым выводится итоговая оценка, не существуют. По этой причине в спорных ситуациях мнение ученика относительно итоговой оценки и мнение учителя часто не сходятся. Учителю при выставлении отметки зачастую приходится опираться на собственное мнение, что может оказаться достаточно необъективным.

Исследователи отмечают, что из-за отсутствия альтернативных оценок и того, что единственной высокой оценкой становится «5» или «отлично», поощрять учеников с выдающимися достижениями в предмете становится сложно, потому что в какой-то степени эти школьники уравниваются с просто хорошими учениками.

Таким образом, нами были проанализированы особенности систем оценивания в школах России и Франции. Безусловно, оценивание знаний учащихся представляет весомый уровень стресса как для самих школьников, так и для педагогического состава. В большинстве случаев трудно оценить объективность поставленной оценки.

Проанализировав систему оценивания во французских школах, можно прийти к выводу, что во французской традиции намечается два доминирующих вектора оценки знаний: оценка по 20-балльной шкале и оценивание учеников по компетенциям. Обе системы в той или иной степени подвергаются критике и поощрению. Большим плюсом оценки учеников по компетенциям становится то, что с помощью этой методики можно четко отследить позитивные векторы в процессе обучения и негативные стороны. Оценка на данной основе

является более объективной и способна оценить более широкий спектр навыков ученика. Достижением 20-балльной системы является то, что она обладает большей информативностью, то есть при 20-балльной шкале преподаватель может позволить себе не усреднять итоговые значения учеников, а наоборот объективизировать их.

Российская система оценивания поддается большой критике со стороны ее исследователей. Можно заключить, что она менее гибкая и объективная, обладает меньшей информативностью (усредняет итоговые отметки школьников), а также обладает узким спектром альтернатив, в отличие от 20-балльной шкалы во Франции.

### Литература

1. Воробьева, С. Г. Традиционные и инновационные подходы к оцениванию образовательных результатов школьников во Франции / А. Ю. Воробьева, Е. И. Крашенинникова. – 2018. [Электронный ресурс]. Режим доступа: <https://cyberleninka.ru/article/n/traditsionnye-i-innovatsionnye-podhody-k-otsenivaniyu-obrazovatelnyh-rezultatov-shkolnikov-vo-frantsii>
2. Воронов, В. В. Современная система оценивания в средней школе. – Я., 2010. [Электронный ресурс]. Режим доступа: <https://cyberleninka.ru/article/n/sovremennaya-sistema-otsenivaniya-v-sredney-shkole>
3. Дарданова, Н. А. Оценка уровня физической подготовленности детей 6-8 лет различных соматических типов к обучению в школе / Н.А. Дарданова // Ученые записки университета им. П.Ф. Лесгафта. 2010. – С. 15-18.
4. Жанабаев, З. Ж. Научные основы многоуровневого контроля учебной деятельности [Текст] / З. Ж. Жанабаев, Б. А. Мукушев // Стандарты и мониторинг в образовании. 2007. – С. 54-56.
5. Калужская, М. В. Рейтинговая система оценивания. Как? Зачем? Почему? [Текст] / М. В. Калужская, О. С. Уколова, И. Г. Каменских. – М. : Чистые пруды, 2006. – 32 с.
6. Пинский, А. А. Средний балл, процент и статистика [Текст] / А. А. Пинский // Советская педагогика. – 1980. – № 12. – С. 71-77.
7. Усанов, В. В. Совершенствовать проверку и оценку знаний учащихся [Текст] / В. В. Усанов, А. А. Кузнецов, Э. А. Красновский // Советская педагогика. 1986. – С. 42-46.

8. Cardinet J. Evaluation scolaire et pratique/  
3e édition. / Bruxelles: De Boeck-Wesmael, 1990.

9. Perrenoud Ph. Quand l'école pretend  
préparer à la vie... «developper des compé-tences  
ou enseigner d'autres savoirs? ». ESF éditeur, 2011.

**АМПИКЯН Angelika Galustovna**

Candidate of the Department of General and Slavic-Russian Linguistics,  
Kuban State University, Russia, Krasnodar

*Scientific Advisor – Associate Professor of the Department of English Philology of the Kuban State University, Doc. Sci (Philol.), Associate Professor Grushevskaya Elena Sergeevna*

**ASSESSMENT SYSTEM IN FRANCE AND RUSSIA: GENERAL AND PRIVATE**

**Abstract.** *The article discusses the specifics of the assessment system in schools in France and Russia. Significant differences between the French and Russian education systems are noted.*

**Keywords:** *assessment, school, education, lesson, teacher.*

**НАУРБИЕВА Фатима Шамильевна**

студентка кафедры литературы и методики ее преподавания,  
Чеченский государственный педагогический университет, Россия, г. Грозный

## **МАГОМЕД ДИКАЕВ: ДВАДЦАТЬ СТИХОТВОРЕНИЙ О ЛЮБВИ И ОДНА ПЕСНЬ ОТЧАЯНИЯ**

***Аннотация.** Статья посвящена исследованию творческому пути чеченского поэта Магомеда Дикаева, пик известности которого пришёлся на 60-70-е годы XX века. Рассматриваются главные направления поэзии Магомеда Дикаева, сквозная тема которой – различные проявления любви: к искусству барда, родине, матери, женщине.*

***Ключевые слова:** Магомед Дикаев, кавказский фольклор, любовная лирика, «Мцыри», саморефлексия.*

Вспоминая, как в возрасте десяти лет впервые услышал исполнение своим отцом народных песен, Магомед Дикаев пишет о том, как после спросил у отца: «Папа, почему наши песни не передают по радио?» [2, с. 450] До депортации Жунид Дикаев, народный артист Чечено-Ингушетии, являлся артистом Чечено-Ингушской филармонии, всегда отличался особенно талантливым исполнением народных песен, аккомпанируя себе на дечиг-пондаре.

Биографическую заметку, в рамках которой Магомед Дикаев вспоминает этот случай, он пишет к изданию своей второй книги стихов «Горит мое сердце» [2, с. 451], когда уже окончен историко-филологический факультет Чечено-Ингушского пединститута и аспирантура «по фольклору» [2, с. 451].

Магомед Дикаев – чеченский поэт и преподаватель, родившийся первого сентября 1941 года в небольшом селении Бердыкел под Грозным и в возрасте неполных трех лет оказавшийся с семьей в депортации. Родные края увидеть ему довелось лишь спустя тринадцать лет. За небольшой отрезок времени было издано три сборника его стихотворений «Дом чеченца» (1965) (на момент публикации ему всего двадцать четыре года), «Горит мое сердце» (1967) и «Струны сердца» (1971). Посмертно, в 1990 году была выпущена еще одна книга «Имя человека» с предисловием Апти Бисултанова. В рецензии на творчество молодого поэта, приуроченной к выходу третьего сборника Г. Индербаев характеризует лирического героя Магомеда Дикаева как «человека духовно богатого, человека-преобразователя окружающего мира» [3, с. 27].

Сквозная тема творчества Магомеда Дикаева – любовь, в проявлениях настолько разнообразных, что во много раз превосходит древнегреческий канон. В письме дяде Муслима Магомаева, в качестве иллюстрации к методу, Магомед Дикаев замечает: «Искусство подобно любви, в искусстве врать не стоит» [2, с. 232].

Тоска, предвкушение, фантазирование – чувства, сопутствовавшие дикаевской любви к родине, когда она только зарождалась. Вступив в сознательный возраст, поэт не мог не замечать неукорененности собственной семьи в местах ссылки, не мог не вслушиваться в разговоры взрослых, основным мотивом которых было «когда уже?». Это сблизало его, как читателя, с лермонтовским героем Мцыри, который в силу (уже иных) обстоятельств также свою родину мог только воображать. С М.Ю. Лермонтовым Магомед Дикаев иногда будет вступать в мягкую полемику, но никогда не станет пытаться сбросить с пьедестала.

Магомеду Дикаеву из-за собственного бэкграунда и в целом реалий эпохи мог не импортировать нарциссический романтический взгляд лирического героя М.Ю. Лермонтова. Но в стихотворении «Земля поэтов», рассуждая о Кавказе, как о месте, в котором формируется поэтическая мысль, в числе любимых поэтов он называет по фамилиям М.Ю. Лермонтова и А.С. Пушкина (в таком порядке), а просто по имени чеченского поэта Арби Мамакаева, который являлся для Магомеда Дикаева крайне важной фигурой [1, с. 225].

В стихотворении «Бэла наших дней» лирический герой противостоит «мягкой» силой образам Казбича и Печорина, и предлагает Бэле себя, как человека, который не предаст.

Неспособность к предательству часто фигурирует в любовной лирике Магомеда Дикаева, когда герой выступает в жанре своеобразного поэтического сватовства и может сообщить возлюбленной о разного рода материальных трудностях, но заверить, что не станет причиной ее страданий.

Также любовной лирике Магомеда Дикаева свойственно немного куртуазное умиление капризам возлюбленной, как в стихотворении «Какой тяжелый ты человек» и «Я просил тебя не о трудном счастье», в котором он сокрушается, что возлюбленная проигнорировала его простую просьбу о телефоном звонке, тогда как ему стоило бы просить ее о полноценном вайнахском свидании у родника. Вообще, приметы современности типа телефона, радио, космоса или комсомола могут вливаться свежей струей в фольклорную ритмику поэзии Магомеда Дикаева.

Легким настроением и ритмикой повторяющихся простых образов обладает стихотворение «Приметы весны»: «Если девушка в светлом/ Улыбнулась невольно,/ Словно первый цветок,/ Просыпаясь от сна, – / Значит, тонкая ветка/ Оживает под солнцем. / Значит, легкой походкой/ Зашагала весна».

Образ возлюбленной у поэта – это почти всегда и образ друга, готового вместе с ним преодолевать жизненные трудности и невзгоды. В стихотворении «Кого я ищу?» четко ставится вопрос. Это очень зрелое и прогрессивное даже сейчас отношение к любви: кого я ищу, кто мне нужен, что я из себя представляю. Ночь, бессонница, саморефлексия, мечты о будущем, ожидание.

В стихотворении «Девушка, выросшая в Ленинграде» лирический герой просит возлюбленную дать еще один шанс их отношениям, попытаться забыть белые ночи ради красоты горных вершин и жизни с ним. «Московская молодежь» – о том, как вписанные в канон истории любви не способны удивить простого парня с гор, знающего непростую историю их жителей.

В географическую подборку стихотворений Магомеда Дикаева можно отнести и «В горном селении», где поется песнь Шатою, отличающимся особым благородством шатойцам. Как исследователь фольклора, он заметил, что «В горных районах Чечено-Ингушетии <...> с глубоким уважением относятся к традициям народной песни, стараются без изменений передать ее содержание». [2, 438]

Неизменяющиеся песни гор Магомеда Дикаева, несомненно, восхищали.

«В земле отцов» содержит в себе еще одну константу творчества наряду с идеей о том, что любовь и искусство не терпят лжи – не бойся говорить илили тому, чему отдал сердце. И он не боится – и звучит илили дому и гостю в «Очаге чеченца», которое будет включено в «Антологию чечено-ингушской поэзии» (1981) [2, с.516]; илили чеченской гармонии – «Звучи, мой мерз-пондар»; илили родному селу Бердыкел словами «Село моих далеких предков,/ Родник моих больших надежд»; илили своему единственному имуществу в стихотворении «Мой удел» – правдивой песне; илили чистой, как смущающееся и спотыкающееся дитя, любви в стихотворении «Моя любовь».

Магомеда Дикаева, как и многих чеченских интеллектуалов той поры, по всей видимости, беспокоил сталинистский откат к колонизаторскому типу восприятия кавказских народов. Колониальной категории иного он противопоставляет «домашнего» чеченца в таких стихотворениях, как «Милосердная Чечня» и «У казачки гребенской». «Моя родина» чем-то напоминает колыбельную безумно любимому ребенку. Третья строфа, которая начинается со слов «Каждое предстоящее завтра» и обещанием эти завтра с ней проводить, каждая следующая строка разветвляет широкое восхваление родины.

Двум поэтам, которые наставили его в начале пути и которых он считал своими поэтическими учителями, он посвятил «Камни расскажут» (М.Мамакаеву) и «Друг горцев» (Н.С. Тихонову). Магомет Мамакаев опубликовал цикл стихотворений Магомеда Дикаева в альманахе «Аргун» за три года до издания в печати «Очага чеченца» и, по словам самого поэта, «пожелал мне доброго пути» [2, с. 451]. В «Друге горцев» лирический герой не возносит хвалу в традиционном смысле, но субъективно перечисляет достижения и качества описываемого им в том русле, в котором признание чеченских поэтов и героев Н.С. Тихоновым заслуживает признания Н.С. Тихонова чеченцами. Он заслуживает благодарности за человечность и любовь к правде, учитывая положение, в котором чеченский народ оказался и оказывался вновь и вновь из-за бесчеловечности и лжи. Ложь, по Магомеду Дикаеву, вообще не способна породить что-либо стоящее.

Качественно отличается от иногда даже шуточной и ироничной к себе любовной

лирики, от возвышенных стихотворений о родине, благодарных – матери, стихотворение «Мать мастера». Слово «пхьеран» можно перевести с чеченского языка как «мастер», «умелец» или более конкретно «кузнец». Также «пхьалга» может пониматься, как «мастерская или «кузница». На протяжении шести четверостиший постепенное исчезание и растворение в небытии движется к финальной точке, когда достигает апогея в строке «Кузница мастера уже остывает». Место творчества больше не горит, процесс необратим. Последующие четыре четверостишия – притворно легко предпринимаемые попытки утешить мать и придать ей сил. Даже конец с намерением жить радостно, пока живется, не растворяет того ощущения, что читатель непреднамеренно шагнул в чужую депрессию, чужое отчаяние, непредназначенное для демонстрации.

Магомеду Дикаеву была предложена роль «певца родной земли», тогда как сам он был не просто национальным поэтом, а поэтом

самодостаточным в любых рамках, илланчи, бардом.

### Литература

1. Дикаев М. Ж. Сан дай баьхна латта. (Стихаш, поэмаш, статьяш, драма.) На чеченском языке. / М. Ж. Дикаев. – Ростов-на-Дону ООО «Медиа-Полис», 2021, – 272 с.
2. Дикаев М.Ж. Земля отцов. II выпуск. III том. (Стихи, поэма, драмы, научные работы, статьи, письма. На чеченском языке) – Грозный: ФГУП «Издательско-полиграфический комплекс «Грозненский рабочий», 2012. – с.
3. Индербаев Г. Отражение времени. (Сборник литературно-критических статей). / [Текст] - Грозный: ГУП «Книжное издательство», 2007. – 544 с.
4. Тлостанова Мадина Владимировна. Деколониальность бытия, знания и ощущения: сборник статей / М. Тлостанова. – Алматы: Центр Современной Культуры «Целинный», 2020. – 192 с.

### NAURBIEVA Fatima Shamilyevna

student of the Department of Literature and Methods of its Teaching,  
Chechen State Pedagogical University, Russia, Grozny

## MAGOMED DIKAEV: TWENTY POEMS ABOUT LOVE AND ONE SONG OF DESPAIR

**Abstract.** *The article is devoted to the study of the creative path of the Chechen poet Magomed Dikaev, whose peak of fame was in the 60-70s of the XX century. The main directions of Magomed Dikaev's poetry are considered, the cross-cutting theme of which is various manifestations of love: for the art of the bard, homeland, mother, woman.*

**Keywords:** *Magomed Dikaev, Caucasian folklore, love lyrics, "Mtsyri", self-reflection.*

**НАУРБИЕВА Фатима Шамильевна**

студентка кафедры литературы и методики ее преподавания,  
Чеченский государственный педагогический университет, Россия, г. Грозный

## **ХУДОЖЕСТВЕННЫЕ ОСОБЕННОСТИ ДРАМЫ М.Ж. ДИКАЕВА «КАРТИНА РОДИНЫ»**

**Аннотация.** В статье исследуется текст драмы Магомеда Дикаева «Картина родины», две сюжетобразующие линии которой – трагическое переселение чеченцев в Турцию в середине XIX века и история чеченского мальчика-сироты и его становления известным художником.

**Ключевые слова:** чеченская поэзия, Магомед Дикаев, депортация чеченцев, колониализм, кавказская лирика.

В творчестве Саида Бадиева, считающегося основоположником чеченской литературы, можно выделить сборник рассказов «Адаты», в которых критическому, с точки зрения нового советского человека, анализу подвергаются традиции вайнахов, и роман «Петимат» о свободе, которую с приходом советской власти на Кавказ, обретает горянка. В период становления чеченской советской литературы низвергались памятники колонизаторам, новое прочтение обретали события прошлого, воспевались герои революции, такие как Асланбек Шерипов, Н.Ф. Гикало, С.М. Киров, Г.К. Орджоникидзе, записывались эпические песни и сказания о нартах.

Магомед Дикаев, чеченский поэт, пришедший в чеченскую литературу в шестидесятые годы, в своей научной работе о чечено-ингушском фольклоре пишет, что для первого поколения советской чеченской интеллигенции становится важной идея развития национальной культуры, «решается вопрос о принятии письменности на латинской основе, впервые издаются газеты на чеченском и ингушском языках, создаются научные и литературные общества, начавшие работу по собиранию, публикации и изучению родного фольклора» [3, с. 261].

В 60-е годы вернувшиеся из депортации люди по-разному пытались справиться с травмой выселения. Тогда как интеллектуальная прослойка, возможно, пыталась примирить свою гражданственность с осознанием того, каким ужасным образом с ними на уровне народа обошлась советская власть, большинство населения в первые годы было крайне занято материальной стороной своего возвращения.

Интеллигенция в массе своей списала депортацию в ошибки Сталина. Прошлое было забыто ради настоящего, но вряд ли народ мог смотреть в будущее с прежней беззаботностью.

С мироощущением чеченской интеллигенции могут коррелировать слова исследователя Мадины Тлостановой: «Наша критика постколониальности – это не критика слева или справа, а критика с позиции колониального различия, которая выступает в деколониальной мысли не как объект исследования, а как собственное выстраданное состояние, как точка, в которой мы существуем и из которой говорим» [6, с. 18].

Для 50-60-х годов в чеченской литературе характерно «утверждение жанра романа» [4, с. 21]. Писатели пытаются осмыслить недавнее прошлое, особенно характерно воспевание героев Гражданской войны и простого чеченца, который с самого начала благоволил власти Советов. Поэзия, преобладавшая в первые годы формирования советской чеченской литературы, переосмысляет достижения фольклора и в целом получает развитие. Но для полноценного осмысления выселения в искусстве было рано. В опубликованном в 1972 году и ставшим классическим романе Абузара Айдамирова «Долгие ночи» сюжет строится на историческом материале о переселении части чеченцев в Турцию в середине XIX века. Нарратив чеченского переселения в турецкую землю веком раньше выбирает и Магомед Дикаев в своей драме «Картина родины». Возможно, что для литераторов такой выбор исторической темы являлся и путем для разговора также и о депортации.

Магомед Дикаев предпринял попытку заглянуть в девятнадцатый век, когда представление о Кавказе представало в искаженной призме нарратива людей, которые либо боролись с горцами, либо приезжали за экзотикой. Но Магомед Дикаев преимущественно писал на чеченском языке, лишь в последние годы жизни им публиковались собственные переводы в некоторых республиканских газетах («Комсомольское племя», «Грозненский рабочий» [3, с. 516]). Он писал: «Для колонизаторов горцы были, прежде всего, врагами <...> А писатели, освещавшие колонизаторскую политику царизма, менее всего интересовались истинной жизнью горцев, своеобразием их быта и художественного сознания» [3, с. 259]. Можно предположить, что формат небольшой драмы с внедренными в нее песнями и простые стиливые решения способствуют разговору с чеченским народом и о чеченском народе, своеобразная попытка осмыслить как прошедший в ужасах Кавказской войны век девятнадцатый, так и недавно пережитое бедствие выселения.

Драма «Картина родины» начинается с того, что в дом Бораха приходит сосед Атаби с сообщением, что он в числе прочих их односельчан решил покинуть родные места в поисках мира в Турции. На что Бораха ему говорит: «Вай хийла дийцина/ Къематде хIара ду,/ Даймахках нах бовлар/ Южалал хала ду» («Нами немало обсуждавшийся/ Судный день наступил,/ Лишится родины/ Рока тяжче» [*перевод мой – Ф.Н.*] и дает обет не покидать своего села.

В четвертом действии в далекой турецкой земле Атаби и Балю скитаются, потому что сердцем понимают невозможность здесь осесть. Атаби просит летящую в небе птицу передать родине его приветствие. «Декъазчу кIантера/ Декъазчу даймахке», так он его адресует. От несчастного юноши несчастной родине. Эти строки имеют сходение со строчками из наиболее известной песни о выселении чеченского барда Вахида Аюбова: «Декъаз кIамду/ Дакъаз дохкхуш./ Да гIо доцуш,/ Доггу тхо» («Несчастный народ/ Разоряют./ Беспомощных/ Нас ведут» [*перевод мой – Ф.Н.*]).

Прилагательное «декъаз» можно было бы перевести как «в бедах постоянный» – эпитет, сопутствующий в его тяжелом странствии гомеровскому Одиссею, «декъаз дохкхуш» – делать этот итак несчастный и неудачливый народ еще более отверженным.

В конце четвертого действия начинается повествование о спасенном русским торговцем

чеченском сироте. История о его потрясающем восхождении длится практически до конца драмы, когда в десятом действии Атаби и Балю, наконец, достигают родины и поют ей песнь. Перемежаются с турецкими пейзажами интерьеры петербургских гостиных, когда чеченский мальчик вдруг становится известным художником, когда начинает вести философские беседы со своим приемным отцом, объясняя, почему не может продать картину, на которой изобразил родину. Также в седьмом действии появляется русский поэт, некий поручик, с которым художник говорит о своей тоске по Кавказу.

Вероятнее всего, история сироты-художника вдохновлена биографией Петра Захарова, портретиста, академика Императорской Академии Художеств, которого в начале Кавказской войны младенцем спасают из сожженного по приказу генерала А.П. Ермолова чеченского аула Дади-Юрт и отдают на воспитание казаку Захару Недоносову. Он получит свою фамилию по имени приютившего его казака, а имя Петр ему даст А.П. Ермолов. Впоследствии, П.З. Захаров станет прибавлять к своему имени «Чеченец».

Биография Захарова разнится с судьбой дикаевского сироты-художника во многих аспектах. Стоит отметить, что Балю рассказывает о времени до Кавказских войн, также мальчик добровольно уходит с торговцем, который уезжает с Кавказа, нажив состояние. Мальчик лишь просит разрешения навещать свое село, на что получает согласие приемного отца. Также в истории не фигурирует А.П. Ермолов, что могло быть связано и с нежеланием вводить его в нарратив, поскольку царский генерал был вновь возведен на пьедестал партийными органами советской Чечни [5, с. 619]. Также побуждение убрать фигуру генерала, и в целом немного упростить и беллетризировать биографию Петра Захарова, могло предполагаться стиливым решением. История внутри истории, рассказываемая по дороге домой, получает сказочную обработку.

Безусловно, Магомеда Дикаева не могла не привлекать фигура «прототипа Мцъри» [8]. Поэтическому творчеству Магомеда Дикаева свойственна тоска, предвкушение родины и неукорененность в месте не-родины, которые сходны чувствам лермонтовского героя. В короткой (на две страницы) биографической заметке «О себе» он писал: «Многое в трагической судьбе народа тогда было непонятно.

Хорошо, что «непонятное время», длившееся в течение четырнадцати лет, казавшихся вдали от родимых гор четырнадцатью веками, кануло в лету. Наша семья вернулась в Грозный» [3, с. 450].

Герои его драмы, Балу и Атаби, также вернутся в Чечню.

Еще в первом действии в разговоре с женой Бораха замечает: «Адамех къахеташ/ Пелъелла ойла ю». («Сострадая людям,/ Уставшая мысль это» [перевод мой – Ф.Н.]). Но именно его жена, пытаясь загладить бестактность категоричных заявлений мужа, вьется вокруг Балу, проявляя преувеличенное гостеприимство. Хоть Бораха и чувствует себя усталым от размышлений о судьбах народа, его жена истинно сострадает своим односельчанам, понимая вынужденность их решения. Удел, а не выбор. Балу не может просто так отказаться от попытки сбежать от несвободы, несмотря на то, что может руководствоваться навязанными мотивами.

Рон Айерман определяет понятие травмы, как «рефлективный процесс, связывающий прошлое с настоящим с помощью образов и воображения [1]. Для Магомед Дикаева, который по признанию современников, «особенно хорошо знал чеченскую историю» [8, с. 454], драма «Картина родины» становится продолжением его поэтического творчества, в котором воспевание родной земли граничит с трепетным изучением ее истории, бережным отношением к наследию предков.

## Литература

1. Айерман Рон. Культурная травма и коллективная память/ Айерман Р. (пер. с англ. Николая Поселягина) // НЛО - № 5 – 2016. с. 8.
2. Дикаев М. Ж. Сан дай баьхна латта. (Стихаш, поэмаш, статьяш, драма) На чеченском языке. / М. Ж. Дикаев. – Ростов-на-Дону ООО «Медиа-Полис», 2021. – 272 с.
3. Дикаев М.Ж. Земля отцов. II выпуск. III том. (Стихи, поэма, драмы, научные работы, статьи, письма. На чеченском языке) – Грозный: ФГУП «Издательско-полиграфический комплекс «Грозненский рабочий», 2012.
4. Индербаев Г. Отражение времени. (Сборник литературно-критических статей) / [Текст] - Грозный: ГУП «Книжное издательство», 2007. – 544 с.
5. Нухажиев Н.С., Умхаев Х.С. Депортация народов: ностальгия по тоталитаризму. [Текст] / - Элиста: ЗАОр «НПП «Джангар», 2009. – 328 с.
6. Тлостанов М.В. Деколониальность бытия, знания и ощущения: сборник статей / М. Тлостанов. – Алматы: Центр Современной Культуры «Целинный», 2020. – 192 с.
7. Туркаев Х.В. Судьба литературы Страны истории (литературоведческие, литературно-критические работы, статьи, очерки)/ Х.В. Туркаев. – Грозный, ФГУП «Издательско-полиграфический комплекс «Грозненский рабочий», 2013. – 544 с.
8. Шахбиева, М.Х. Где похоронен прототип Мцыри? / М.Х. Шахбиева // «Троицкий вариант – Наука» («ТрВ-Наука») – 15.08.2017 – № 235 – с. 8.

**NAURBIEVA Fatima Shamilyevna**

student of the Department of Literature and Methods of its Teaching,  
Chechen State Pedagogical University, Russia, Grozny

## ARTISTIC FEATURES OF M.Zh. DIKAEV'S DRAMA "THE PICTURE OF THE MOTHERLAND"

**Abstract.** The article examines the text of Magomed Dikaev's drama "The Picture of the Motherland", the two main lines of which are the tragic resettlement of Chechens to Turkey in the middle of the XIX century and the story of a Chechen orphan boy and his becoming a famous artist.

**Keywords:** Chechen poetry, Magomed Dikaev, deportation of Chechens, colonialism, Caucasian lyrics.



# ЮРИСПРУДЕНЦИЯ

**МОРОЗ Кристина Дмитриевна**  
магистратура, Московский гуманитарный университет,  
Россия, г. Москва

*Научный руководитель – доктор юридических наук, профессор Осокин Роман Борисович*

## **К ВОПРОСУ О ПРЕДМЕТЕ ПРОКУРОРСКОГО НАДЗОРА ЗА ИСПОЛНЕНИЕМ ЗАКОНОВ СУДЕБНЫМИ ПРИСТАВАМИ, А ТАКЖЕ ПРЕДЛОЖЕНИЯ ПО СОВЕРШЕНСТВОВАНИЮ НАДЗОРНОЙ ДЕЯТЕЛЬНОСТИ**

**Аннотация.** Исследование посвящено характеристике составляющих прокурорский надзор за исполнением законов судебными приставами. Кроме того, рассмотрены позиции различных ученых, касающихся предмета прокурорского надзора. Также обозначены задачи, стоящие перед органами прокуратуры в контексте надзора за деятельностью судебных приставов-исполнителей. Автором в статье рассмотрена нормативная правовая база, регулирующая прокурорский надзор в указанной сфере.

**Ключевые слова:** прокурорский надзор, законы, судебные приставы, надзорная деятельность, прокуратура.

### **Актуальность исследования**

Актуальность данного исследования обоснована потребностью в улучшении работы органов прокуратуры в усилении соблюдения законности в сфере выполнения судебными приставами-исполнителями своих функциональных обязанностей.

Частые обращения к органам прокуратуры со стороны истцов и других лиц о непрофессиональных или незаконных действиях судебных приставов-исполнителей в ходе исполнительных процедур подчеркивают важность усиления воздействия прокуроров для обеспечения соблюдения законности в данной области. Также необходимо, чтобы прокуроры своевременно вмешивались в ситуации, когда истцам оказывается давление с целью заставить их отказать от претензий, и когда не принимаются должные меры для принудительного исполнения решений, вынесенных в пользу истцов.

Надзор за исполнением законов судебными приставами является одной из наиболее новых сфер деятельности прокуратуры, однако суть работы прокуроров в данной области заключается в защите прав и законных интересов

граждан и юридических лиц, обратившихся за юридической защитой в рамках судебных процессов, преимущественно в области гражданского судопроизводства.

### **Цель исследования**

Целью исследования является анализ и выявление основных аспектов и проблем, связанных с прокурорским надзором за деятельностью судебных приставов в части исполнения законов, с целью разработки предложений по совершенствованию надзорной деятельности в этой сфере.

### **Материал и методы исследования**

Изучением вопросов, посвященных прокурорскому надзору за исполнением законов судебными приставами, занимались такие ученые как И.М. Возняк, Т.Е. Сушина, И.С. Виктор, Н.В. Трошина, В.Т. Азизова, М.М. Гамидова и др.

Методами исследования являются: метод кейс-исследования, метод теоретического и практического анализа, метод сравнительного анализа.

### **Результаты исследования**

Т.Е. Сушина отмечает, что прокурор при осуществлении надзора за деятельностью

судебных приставов-исполнителей анализирует не только соблюдение ими законов, но и соответствие подзаконных нормативных актов. Это подтверждается данными из правоприменительной практики. Однако в ходе своей работы по контролю за исполнением законов судебными приставами, прокуратура также выполняет важную функцию в обеспечении соблюдения прав человека и гражданина, а также защиты законных интересов общества и государства.

Статьей 21 Федерального закона «О прокуратуре Российской Федерации» определен предмет прокурорского надзора за исполнением законов – это «надзор за соблюдением Конституции Российской Федерации и исполнением законов, действующих на территории Российской Федерации, федеральными органами исполнительной власти, Следственным комитетом Российской Федерации, законодательными (представительными) и исполнительными органами государственной власти субъектов Российской Федерации, органами местного самоуправления, органами военного управления, органами контроля, их должностными лицами, субъектами осуществления общественного контроля за обеспечением прав человека в местах принудительного содержания и содействия лицам, находящимся в местах принудительного содержания, а также органами управления и руководителями коммерческих и некоммерческих организаций» [1, с. 201].

Для увеличения эффективности осуществления прокурорского надзора над соблюдением законодательства, регулирующего деятельность судебных приставов, особенно в контексте вступления в силу Федерального закона от 02.10.2007 г. № 229-ФЗ «Об исполнительном производстве», следует обратить внимание на указание Генерального прокурора Российской Федерации от 12.05.2009 года, которое определяет ключевые методологические аспекты прокурорского надзора в этой сфере. Однако при анализе данного нормативного акта становится очевидным, что его положения выражены в достаточно сжатой форме и в настоящее время требуют корректировок.

Прокурорский надзор охватывает сферу общественных отношений, возникающих в процессе исполнительного производства, а также оценивает законность принимаемых судебными приставами-исполнителями мер и принимаемых нормативных правовых актов.

Актами прокурорского реагирования являются представление и протест.

В случае выявления нарушений законодательства прокурор формулирует представление, в котором требует устранить обнаруженные нарушения. Этот вид прокурорского реагирования включает обязательное требование о привлечении ответственных лиц к судебной ответственности.

Протест, с другой стороны, представляет собой более значимый акт прокурорского реагирования. Этот акт следует более строгому процедурному порядку и влечет за собой рассмотрение и ответ со стороны органов, на которые это направлено, в течение десяти дней с момента получения протеста. Прокуроры могут направлять протесты либо главному судебному приставу субъекта Российской Федерации, либо главному судебному приставу Российской Федерации. В исключительных случаях прокурор может установить более короткий срок для рассмотрения протеста. Тем не менее по мнению Г.Г. Непейна, законность применения этой меры реагирования вызывает сомнения, поскольку законодательство не предусматривает возможности подачи протеста в случае действий судебных приставов-исполнителей. Кроме того, закон также не устанавливает право прокурора быть инициатором подачи протестов относительно действий приставов-исполнителей, так как право на обжалование принадлежит взыскателю, должнику и третьим лицам, чьи интересы были нарушены решением судебного пристава-исполнителя [2, с. 68].

Поднадзорными органами и должностными лицами, на которые распространяется прокурорский надзор, являются: Главный судебный пристав России, ФССП России, управления и отделы службы судебных приставов в субъектах Федерации, районные и межрайонные подразделения службы судебных приставов.

Задачи, стоящие перед органами прокуратуры в контексте надзора за деятельностью судебных приставов-исполнителей, вытекают из их главной миссии, которая заключается в обеспечении соблюдения Конституции Российской Федерации и соблюдении действующего законодательства на всей территории страны [3, с. 53].

По мнению А.Ю. Винокурова, «основная задача прокурорского надзора за исполнением законов судебными приставами состоит в обеспечении законности в их деятельности, а также

защите прав и законных интересов физических и юридических лиц, вовлеченных в орбиту исполнительного производства» [4, с. 162].

#### Выводы

Прокурорский надзор за деятельностью судебных приставов-исполнителей направлен на защиту прав и законных интересов граждан, обеспечивая восстановление нарушенных прав на основе решений судов и других государственных органов. Действия прокуратуры в данной области, в рамках обеспечения соблюдения единства законности, способствуют повышению доверия общества как к органам исполнительной власти, таким как Федеральная служба судебных приставов, так и к надзорной деятельности, проводимой прокуратурой.

#### Литература

1. Возняк И.М. К вопросу о предмете прокурорского надзора за исполнением законов судебными приставами, а также предложения

по совершенствованию надзорной деятельности в связи с последними изменениями Федерального закона «Об исполнительном производстве» / И.М. Возняк // Молодой ученый. – 2020. – № 46 (336). – С. 200-202.

2. Гончарова Н.М. Отдельные проблемы прокурорского надзора за исполнением законов судебными приставами // Научный альманах. – 2016. – № 8-1. – С. 67-75.

3. Елгина Н.О., Кузьмина Д.К. Актуальные проблемы осуществления прокурорского надзора за соблюдением законов судебными приставами-исполнителями // Научный форум «Юриспруденция, история, социология, политология и философия»: сб. статей по материалам XX международной научно-практической конференции. – 2018. – С. 49-55.

4. Сушина Т.Е. Правовая норма в контексте предмета прокурорского надзора // Актуальные проблемы российского права. – 2016. – № 8 (69). – С. 160-168.

**MOROZ Kristina Dmitrievna**

magistracy, Moscow State University, Moscow University for the Humanities,  
Russia, Moscow

*Scientific Advisor – Doctor of Law Professor Osokin Roman Borisovich*

## TO THE QUESTION OF THE SUBJECT OF PROSECUTORIAL SUPERVISION OVER THE EXECUTION OF LAWS BY BAILIFFS, AS WELL AS PROPOSALS FOR IMPROVING SUPERVISORY ACTIVITIES

**Abstract.** *The study is devoted to the characteristics of the components of prosecutorial supervision over the execution of laws by bailiffs. In addition, the positions of various scientists regarding the subject of prosecutorial supervision are considered. The tasks facing the prosecutor's office in the context of supervision of the activities of bailiffs are also indicated. The author in the article considered the regulatory legal framework governing prosecutorial supervision in this area.*

**Keywords:** *prosecutor's supervision, laws, bailiffs, supervisory activity, prosecutor's office.*

**ОВЧИННИКОВ Василий Викторович**

магистрант факультета подготовки руководителей (начальников) территориальных органов МВД России, Академия управления МВД России, Россия, г. Москва

**К ВОПРОСУ О РОЛИ ОРГАНОВ ВНУТРЕННИХ ДЕЛ РОССИЙСКОЙ ФЕДЕРАЦИИ В ПРОТИВОДЕЙСТВИИ АКТУАЛЬНЫМ ТЕРРОРИСТИЧЕСКИМ УГРОЗАМ**

***Аннотация.** В статье рассматривается роль органов внутренних дел в деятельности по противодействию террористическим угрозам. Акцент делается на актуальных в современных военно-политических условиях угрозах, связанных с организованными действиями диверсионно-разведывательных групп. Автор отмечает ограниченность возможностей подразделений органов внутренних дел в рассматриваемых обстоятельствах и необходимость уделяния особого внимания индивидуальной и групповой подготовке сотрудников органов внутренних дел к действиям в особых условиях.*

***Ключевые слова:** противодействие терроризму, органы внутренних дел, взаимодействие, подготовка сотрудников.*

**Т**ерроризм в различных его проявлениях остается сегодня одной из наиболее значимых угроз безопасности Российской Федерации. Террористическая угроза сегодня чрезвычайно актуализировалась в ходе проведения специальной военной операции на территории Украины. Рейды диверсионно-разведывательных групп в приграничных российских регионах неоднократно фиксировались на протяжении 2022-2023 гг.

Согласно Федеральному закону «О противодействии терроризму» от 06.03.2006 № 35-ФЗ [1] Федеральная служба безопасности Российской Федерации и ее территориальные органы в субъектах Российской Федерации осуществляют борьбу с терроризмом посредством профилактики и предупреждения, выявления и пресечения преступлений террористического характера. Борьба с терроризмом входит в число основных направлений деятельности ФСБ России согласно Федеральному закону «О федеральной службе безопасности» от 10.04.1995 № 15 [2].

Федеральная служба охраны Российской Федерации осуществляет борьбу с терроризмом посредством обеспечения безопасности объектов государственной охраны и защиты охраняемых объектов.

Войска национальной гвардии Российской Федерации участвуют в борьбе с терроризмом и экстремизмом. При этом отметим, что в ходе реформ последних лет большая часть специальных «силовых» подразделений МВД России

перешла именно под юрисдикцию ФСВНГ России.

Министерство обороны Российской Федерации обеспечивает защиту находящихся на вооружении оружия массового поражения, ракетного и стрелкового оружия, боеприпасов и взрывчатых веществ, защиту военных объектов, а также принимает участие в обеспечении безопасности национального морского судоходства, воздушного пространства Российской Федерации, в проведении контртеррористических операций.

Подразделения МВД России участвуют в мероприятиях по противодействию терроризму и в обеспечении правового режима контртеррористической операции, а также в обеспечении защиты потенциальных объектов террористических посягательств и мест массового пребывания граждан [3].

Еще 9 марта 2017 г. на расширенном заседании коллегии МВД России Президент РФ В. В. Путин отметил, что в МВД по-прежнему сохраняются структуры, призванные обеспечивать оперативную деятельность по противодействию терроризму, но значительный объем работы возложен на Росгвардию. Президент подчеркнул, что создание вторых внутренних войск не нужно, а нужно обеспечить эффективное взаимодействие между войсками Национальной гвардии и подразделениями МВД России. Именно во взаимодействии с иными профильными федеральными органами исполнительной власти отечественные авторы видят

раскрытие роли органов внутренних дел по борьбе с терроризмом [4].

Взаимодействие подразделений МВД России с другими субъектами обеспечения безопасности выражается в ряде различных форм, к которым относятся: своевременное планирование совместной деятельности, включая действия в условиях проведения контртеррористической операции; планирование действий по охране и обороне вверенных объектов; систематический обмен значимой информацией, представляющей взаимный интерес; совместная разработка и издание документально оформленных управленческих решений; проведение совместных совещаний, учений, инструктажей, учебно-практических занятий, тренировок; обмен передовым опытом; отработка совместных действий по противодействию терроризму; контроль мероприятий, осуществляемых исполнителями различных ведомств; обмен опытом среди участников взаимодействия [5].

Учитывая изложенное следует отметить, что согласно действующему законодательству основная нагрузка по противодействию терроризму ложится на федеральные органы исполнительной власти уполномоченные в сферах безопасности и обороны. Роль МВД России проявляется во взаимодействии с данными органами. Но проблема заключается в том, что именно подразделения органов внутренних дел, и их отдельные сотрудники становятся зачастую первыми субъектами обеспечения безопасности, сталкивающимися с террористическими действиями на обслуживаемой территории. Одновременно, здания и сооружения органов внутренних дел могут выступать привлекательными целями террористических посягательств. Атака на такие объекты с одной стороны способна скомпрометировать в глазах граждан возможность правоохранительных органов к обеспечению безопасности, с другой стороны потенциально позволяет правонарушителям завладеть вооружением, специальными средствами, транспортом и т.п. То есть логика событий последних лет показывает, что первичный контакт органов внутренних дел с реальной террористической угрозой происходит в условиях, когда оперативное взаимодействие с иными субъектами обеспечения безопасности еще не установлено. На этом этапе среди важнейших задач органов внутренних дел следует отметить необходимость сохранения управления вверенными силами и

средствами, оперативное информирование профильных органов власти, обеспечение безопасности жизни и здоровья граждан на обслуживаемой территории, жизни и здоровья самих сотрудников подразделений, безопасности охраняемых объектов.

С этой точки зрения современную готовность органов внутренних дел к отражению террористических атак не представляется возможным считать в полной мере достаточной. Если вопросы профилактической работы по противодействию терроризму и экстремизму, равно как и вопросы реагирования на свершившийся отдельный террористический акт достаточно хорошо проработаны как на уровне теоретического осмысления, так и на уровне нормативной документации, то действия сотрудников органов внутренних дел в условиях длящейся террористической атаки со стороны организованной и экипированной ДРТ остаются актуальным полем для теоретического осмысления и нормативно-правового регулирования.

Конечно, ни численность, ни экипировка сотрудников МВД России, обеспечивающих общественный порядок и безопасность не позволяют полноценно противостоять действиям террористических групп, в распоряжении которых может находиться, в том числе, и бронетехника, и современные средства связи, и новейшие образцы оружия. Эти функции выполняются силовыми подразделениями иных органов власти. То есть возможности органов внутренних дел в рассматриваемых условиях априорно ограничены. На взгляд автора при рассмотрении существующей проблемы основная возможность заключается в акцентировании внимания на готовности личного состава к подобным столкновениям с длящейся террористической угрозой. Не случайно авторы научных и аналитических работ из числа действующих сотрудников органов внутренних дел уделяют особое внимание именно подготовке кадров полиции, способных к эффективной деятельности в условиях противодействия террористической угрозе [6].

Анализ подходов, излагаемых в современной научной литературе по обеспечению готовности сотрудников органов внутренних дел к действиям в особых условиях, к которым, несомненно, относятся и условия проводимой контртеррористической операции, показывает следующие перспективные подходы.

Во-первых, несомненно, следует уделять особое внимание практической направленности подготовки. В работе [7] предлагается использование сенсомоторного подхода к привитию обучающимся необходимых умений и навыков в ходе выполнения систематически прогрессирующих в сложности практических заданий. В ходе подобного рода учебно-практических занятий на взгляд автора важнейшим результатом должно являться привитие обучающимся психологической готовности к действиям в складывающихся обстоятельствах на базе повторяющихся и усложняющихся с каждой итерацией упражнений.

Во-вторых, следует проводить обучение и переобучение сотрудников в условиях максимально приближенных к реальным условиям прогнозируемых действий террористов. В этой связи актуальным представляется проведение регулярных выездных учебно-тренировочных занятий на специализированных полигонах и на местности. Такой подход отмечается в качестве весьма перспективного, например, при формировании навыков личной безопасности у обучающихся в работе [8].

В-третьих, что касается материально-технического обеспечения обучения, то отдельные авторы, например, в работе [9] прорабатывают вопрос о создании уже упоминавшихся выше специализированных полигонов. Такие учебные полигоны позволяют моделировать как действия нападающей стороны, так и различные сценарии развития событий и соответствующие им действия сотрудников правоохранительных органов, как во взаимодействии друг с другом, так и в самостоятельном порядке, в том числе индивидуальные действия сотрудников различных категорий.

### Литература

1. О противодействии терроризму. Федеральный закон от 06.03.2006 № 35-ФЗ (ред. от 26.05.2021) // СЗ РФ, 13.03.2006, № 11, ст. 1146.

2. О федеральной службе безопасности. Федеральный закон от 03.04.1995 № 40-ФЗ (ред. от 04.08.2023) // СЗ РФ, 10.04.1995, № 15, ст. 1269.

3. О полиции. Федеральный закон от 07.02.2011 № 3-ФЗ (ред. от 04.08.2023) // СЗ РФ, 14.02.2011, № 7, ст. 900.

4. Бецов А.В., Черторижский Н.В. О некоторых проблемах взаимодействия ОВД России с Федеральной службой войск национальной гвардии РФ в сфере противодействия терроризму // В сборнике: Экстремальные ситуации, конфликты, социальное согласие. Сборник статей XIX Международной научно-практической конференции. Академия управления МВД России. 2018. С. 69-73.

5. Юров Н.Н. Взаимодействие ОВД и Войск национальной гвардии при противодействии терроризму // В сборнике: Экстремальные ситуации, конфликты, социальное согласие. Сборник статей XIX Международной научно-практической конференции. Академия управления МВД России. 2018. С. 316-317.

6. Долбилова Я.А. Вопросы подготовки и переподготовки кадров ОВД по противодействию терроризму // В книге: Проблемы совершенствования российского законодательства. Сборник тезисов Всероссийской (с международным участием) научной конференции курсантов, слушателей и студентов. Барнаул, 2023. С. 559-561.

7. Троян, Е.И., Силкин, Н.Н. Обучение сотрудников патрульно-постовой службы полиции применению физической силы на основе использования ситуационного метода // Вестник Санкт-Петербургского университета МВД России. 2020. № 4(88). С. 207 - 214.

8. Павлов, И.М. Тактика действий нарядов полиции при полицейском реагировании в городских условиях на этапе преследования (задержания) правонарушителя: методический аспект // Проблемы современного педагогического образования. 2018. №59-4. С. 116-119.

9. Койнов, М.Ю. К вопросу использования учебно-практического полигона «СКВЕР» в процессе обучения сотрудников патрульно-постовой службы полиции // Полицейская деятельность. 2021. №6(38). С. 1-9. DOI: 10.7256/2454-0692.2021.6.36828.

**OVCHINNIKOV Vasily Viktorovich**

Master's student of the Faculty of Training of heads (chiefs) of territorial bodies of the Ministry of Internal Affairs of Russia, Academy of Management of the Ministry of Internal Affairs of Russia, Russia, Moscow

**ON THE ROLE OF THE INTERNAL AFFAIRS BODIES OF THE RUSSIAN  
FEDERATION IN COUNTERING CURRENT TERRORIST THREATS**

***Abstract.** The article examines the role of internal affairs bodies in countering terrorist threats. The emphasis is placed on the threats relevant in modern military-political conditions related to the organized actions of sabotage and intelligence groups. The author notes the limited capabilities of internal affairs units in the circumstances under consideration and the need to pay special attention to individual and group training of internal affairs officers to act in special conditions.*

***Keywords:** counteraction to terrorism, internal affairs bodies, interaction, training of employees.*

**РАДОСТЕВА Дарья Дмитриевна**

студентка,

Российская академия народного хозяйства и государственной службы при Президенте РФ,  
Россия, г. Москва

## **ПРЕОДОЛЕНИЕ ПРАВОВЫХ ВЫЗОВОВ В ЭПОХУ ЯДЕРНОЙ БЕЗОПАСНОСТИ**

**Аннотация.** Данная статья содержит основные проблемы правового регулирования в сфере ядерной безопасности, а также регулирование данной отрасли в условиях санкций, с учетом требований, предъявляемых международными агентствами.

**Ключевые слова:** ядерная безопасность, санкционное регулирование, распространение ядерных технологий, обеспечение международного сотрудничества.

Существует несколько проблем правового регулирования ядерной безопасности в современности, которые включают в себя такие аспекты как ответственность, обеспечение безопасности ядерных материалов, компетенция в управлении ядерными отходами, а также обеспечение международного сотрудничества.

В отношении ответственности необходимо отметить, что ключевая проблема заключается в определении ответственности за ядерную безопасность. Данный аспект включает в себя вопросы о том, кто должен нести ответственность за безопасность ядерных установок, как определить квалификацию и требования для персонала, а также вопросы о компетентности органов государственного регулирования в области ядерной безопасности.

Кроме того, одной из основных проблем является обеспечение физической безопасности ядерных материалов, включая ядерное топливо, радиоактивные отходы и другие материалы, которые могут использоваться в ядерных установках или могут быть основой для террористических актов. Проблема заключается в создании эффективной системы контроля, мониторинга и предотвращения несанкционированного доступа к ядерным материалам.

Не менее значимой проблемой является и обработка и утилизация радиоактивных отходов, которые являются результатом процессов ядерной энергетики и медицины. Существует необходимость разработки и внедрения эффективных правовых механизмов для управления и хранения радиоактивных отходов на длительный срок, однако не всегда данные

методы имеют положительное влияние и высокую эффективность.

Также стоит отметить, что в особенности в настоящее время встает острая необходимость сотрудничества между странами в области ядерной безопасности. Это включает в себя обмен информацией, обучение, техническую помощь и совместные усилия по предотвращению ядерных катастроф и борьбе с ядерным терроризмом. Однако проблема заключается в том, как разработать эффективные механизмы международного сотрудничества, учитывая различия в системах права, политических интересах и технических возможностях разных стран.

Таким образом, указанные проблемы являются лишь малой частью существующих проблем, связанных с правовым регулированием ядерной безопасности, которые сегодня стоят перед международным сообществом. Они требуют постоянного совершенствования и обновления правовых норм и механизмов, чтобы обеспечить безопасность и предотвращение ядерных катастроф.

В условиях санкций особое внимание уделяется правовому регулированию ядерной безопасности. Ядерная энергетика имеет стратегическое значение для многих стран, однако она также является потенциальной угрозой для международного сообщества, особенно в случае неправильного использования или непреднамеренных аварий.

Таким образом, существуют определенные правовые акты, которые могут регулировать данные вопросы. Так, например, одним из основных международных актов, регулирующих



внешнеполитические санкции в отношении ядерных материалов, является Договор о нераспространении ядерного оружия, который был подписан в 1968 году и предусматривает взаимную обязанность государств не распространять ядерное оружие, а также содействовать мирному использованию ядерной энергии. Более того, Совет Безопасности ООН принимает резолюции, которые вводят санкции в отношении государств, нарушающих положения Договора о нераспространении ядерного оружия или представляющих угрозу международному миру и безопасности в ядерной сфере. Резолюции Совета Безопасности являются обязательными для всех членов ООН. Важным элементом нормативного регулирования является и Соглашение о мерах, касающихся гражданских программ ядерной техники, заключенное Международным агентством по атомной энергии (МАГАТЭ) с государствами-членами. Соглашение предусматривает контроль над ядерными материалами и технологиями в целях предотвращения их несанкционированного распространения и использования.

Правовое регулирование ядерной безопасности предназначено для обеспечения безопасности ядерной энергетики и предотвращения риска использования ядерных материалов для военных целей. В рамках санкций, такое регулирование становится особенно важным, так как они могут ограничивать передвижение ядерных материалов и оборудования, а также доступ к технологиям ядерной энергетики.

Международные организации, такие как Международное агентство по атомной энергии (МАГАТЭ), играют важную роль в правовом регулировании ядерной безопасности. Они разрабатывают, управляют и руководят основными мировыми программами по обеспечению безопасности в ядерной энергетике, проводят инспекции и мониторинг для обнаружения нарушений правил ядерной безопасности, а также способствуют предотвращению указанных правонарушений.

Санкции, накладываемые на государства, которые не соблюдают правила безопасности, могут включать ограничения на экспорт и импорт ядерного оборудования и материалов, а также финансовые и экономические ограничения. Такие санкции помогают сдерживать страны от возможного неправомерного использования ядерных материалов и предотвращать риск аварий.

Однако правовое регулирование ядерной безопасности в условиях санкций также вызывает ряд сложностей. Неконтролируемое распространение ядерной технологии может привести к возникновению скрытых ядерных программ в недружественных странах или террористических организациях. В связи с этим, важно найти баланс между ограничениями, необходимыми для поддержания безопасности, и свободой использования ядерной энергии для мирных целей.

Правовое регулирование ядерной безопасности в условиях санкций требует активного взаимодействия и координации между государствами, международными организациями и правительственными агентствами. Необходимо разработать единые стандарты и процедуры для обеспечения безопасности в ядерной энергетике и эффективно действовать в условиях санкций.

Однако стоит помнить, что помимо указанных санкций для борьбы с нарушениями, осуществляемыми странами существуют внешнеполитические, которые в основном регулируются внутренними актами отдельно взятых государств.

Так, например, внешнеполитические санкции, связанные с ядерными материалами, могут включать в себя такие меры как эмбарго на поставку ядерных материалов, запрещение технологического сотрудничества, ограничение финансирования, ограничения, связанные с научным сотрудничеством, дипломатические санкции.

Так, в отношении такой санкции как эмбарго на поставку ядерных материалов необходимо помнить, что государства могут запретить экспорт или импорт ядерных материалов другим странам, чтобы ограничить их способность к разработке ядерного оружия.

Также может быть введена такая мера, как запрещение технологического сотрудничества, в которой государства могут принять меры, запрещающие передачу технологий, связанных с ядерными материалами, другим странам, чтобы предотвратить распространение ядерных технологий.

Более того, государства могут наложить финансовые санкции, такие как замораживание активов или запрет на финансовые операции, чтобы ограничить доступ к финансовым ресурсам и тем самым затруднить разработку ядерного оружия, а также государства могут принять меры, направленные на ограничение

дипломатических отношений с определенными странами, обвиняемыми в незаконной разработке ядерного оружия или нарушении принципов международного нераспространения ядерного оружия, или ограничить научное сотрудничество в области научных исследований с теми странами, которые разрабатывают ядерное оружие или представляют угрозу в плане нераспространения ядерных материалов.

Эти и другие меры являются инструментами внешнеполитических санкций, используемых для поддержания международной безопасности и предотвращения незаконного распространения ядерных материалов.

В заключение необходимо отметить, что регуляция с помощью правовых инструментов в сфере ядерной безопасности в условиях санкций является неотъемлемой частью обеспечения международной безопасности и предотвращения потенциальных рисков ядерной энергетики. Это требует согласованных усилий

со стороны всех участников международного сообщества, чтобы обеспечить безопасность и предотвратить противоправное использование ядерных материалов, которые могут понести непоправимый вред всему миру.

#### Литература

1. Кириленко В.П., Пиджаков А.Ю. Ядерный терроризм и международно-правовые механизмы борьбы с ним // Ученые записки Санкт-Петербургского имени В. Б. Бобкова филиала Российской таможенной академии. 2006. №2 (26). URL: <https://cyberleninka.ru/article/n/yadernyy-terrorizm-i-mezhdunarodno-pravovye-mehanizmy-borby-s-nim>
2. Кожевников К.К. Эколого-правовая сущность ядерной безопасности // Актуальные проблемы российского права. 2015. №4. URL: <https://cyberleninka.ru/article/n/ekologo-pravovaya-suschnost-yadernoy-bezopasnosti>

**RADOSTEVA Darya Dmitrievna**

student, Russian Academy of National Economy and Public Administration  
under the President of the Russian Federation, Russia, Moscow

## OVERCOMING LEGAL CHALLENGES IN THE ERA OF NUCLEAR SAFETY

**Abstract.** *This article contains the main problems of legal regulation in the field of nuclear safety, as well as regulation of this industry under sanctions, taking into account the requirements imposed by international agencies.*

**Keywords:** *nuclear safety, sanctions regulation, proliferation of nuclear technologies, ensuring international cooperation.*

СЕРЕГИНА Екатерина Алексеевна

Московский гуманитарный университет, Россия, г. Москва

## ВЗАИМОСВЯЗЬ ИНСТИТУТОВ ОБЩЕЙ И ОСОБЕННОЙ ЧАСТЕЙ УГОЛОВНОГО ПРАВА

**Аннотация.** В данной статье рассмотрим, какую роль играют институты при взаимоотношении между собой, проанализируем общую и особенную части уголовного кодекса, так же, что думают по этому поводу научные деятели.

**Ключевые слова:** общая и особенная части УК РФ, институты, взаимосвязь, система.

На территории Российской Федерации действующим уголовным законодательством является Уголовный кодекс. Обратим внимание на то, что УК РФ состоит из двух частей. Первая часть называется общей. Рассматривая её, можно увидеть, что там представлены принципы, задачи, описываются действия уголовного закона во времени и в пространстве, далее даются понятия преступлений, на какие категории делятся, выделяют лиц, которые подлежат уголовной ответственности, так же, какое наказание предусмотрено за определённое преступление, в каких случаях возможно освобождение от ответственности и от наказания, в этот блок входят преступления, которые совершаются несовершеннолетними.

Перейдём к особенной части. Здесь уже рассматриваются конкретные преступления, которые делятся на преступления против жизни и здоровья, на преступления против свободы, чести и достоинства личности, преступления в сфере экономики и другие. Каждое преступление описывается в диспозиции статьи, далее идут квалификационные признаки состава преступления и предусмотрено наказание.

Теперь поговорим, в чём же заключается взаимосвязь этих частей. Есть статья 14 УК РФ, которая даёт понятие, что же такое преступление, которая находится в общей части данного кодекса. Это значительно облегчает задачу, является ли данный состав преступлением или по признакам похоже, но не подпадает под это понятие.

Эти две части не могут существовать друг без друга, так как одна является дополнением другой.

Рассмотрим примеры из судебной практики, где видна связь статьи общей части и особенной.

Проанализировав уголовное дело №1-67/2020, 26 января 2020 г., в период с 19 час. до 20 час., Токарев Николай и соучастник, уголовное дело в отношении которого выделено в отдельное производство, договорившись между собой о совершении кражи имущества М, прибыли к дому №10.

Сразу после этого указанные лица, реализуя совместный умысел на совершение кражи, действуя из корыстных побуждений, совместно и согласованно, в составе группы лиц по предварительному сговору, при помощи лома демонтировали и тайно похитили расположенные возле дома №10 по принадлежавшие гражданки М металлические ворота стоимостью 5 305 руб. 45 коп. с металлической калиткой стоимостью 2 243 руб. 18 коп. С похищенным имуществом Токарев Николай и соучастник скрылись с места преступления, причинив своими действиями потерпевшей М материальный ущерб на общую сумму 7548 руб. 63 коп.

Подсудимый Токарев Николай виновным себя в инкриминируемом деянии признал полностью и суду показал, что совершить данное преступление ему предложил сын V, на что он согласился. В вечернее время они вдвоем пришли к дому потерпевшей и при помощи взятого ФИО2 лома демонтировали расположенные возле дома металлические ворота. Похищенное имущество они погрузили на сани и увезли в пункт приема металла в д. Редькино.

В данном примере мы видим, что преступление было совершено по ст.158 УК РФ с соучастием. Понятие соучастие можно встретить в общей части уголовного кодекса, а именно в ст.33 УК РФ.

Проанализируем ещё один состав преступления.

Уголовное дело ст.ст. ч.3 ст.30, ч.2 167 УК РФ.

Подсудимый Смирнов Н.К. совершил покушение на умышленное уничтожение и повреждение чужого имущества путем поджога. Смирнов Н.К., имея умысел на уничтожение чужого имущества путем поджога, взяв с собой монтажку, отрезок материи и пластиковую бутылку с горючей жидкостью, пошел к магазину, где, желая уничтожить путем поджога здание магазина и находящиеся в нем имущество, осознавая общественную опасность своих преступных действий, и желая наступления окончательного результата от их совершения, убедившись, что за его преступными действиями никто не наблюдает, поджег вставленный в горловину бутылки с горючей смесью керосина и бензина отрезок материи, положил горящую бутылку рядом со стеной здания, а затем дополнительно облил стену дровяника. Убедившись, что здание дровяника интенсивно горит, и огонь перекидывается на здание магазина, Смирнов Н.К. с места преступления скрылся. После ухода Смирнова Н.К. дровяник полностью был уничтожен огнем, причинив тем самым потерпевшему С материальный ущерб. Свои преступные действия, направленные на уничтожение дровяника, магазина с находящимся в нем имуществом Смирнов Н.К. не довел до конца по независящим от него обстоятельствам, так как пожар был своевременно ликвидирован сотрудниками пожарно-спасательной части России по Вологодской области.

Ему было назначено наказание в виде лишения свободы условно, сроком 1 год 6 месяцев.

Рассмотрев данный состав, было выявлено преступление – умышленное уничтожение имущества, так как Смирнову Н.К. не удалось довести дело до конца, это преступление считается неоконченным, соответственно квалифицируется через ст.30 УК РФ. В этом примере мы замечаем, что части – особенная и общая – снова взаимодействуют.

Не стоит забывать о том, что бывают случаи, когда лицо не достигло возраста уголовной ответственности или страдает психическими расстройствами, так как в таких преступлениях отсутствует субъект, значит, составом преступления не является. Аналогичная ситуация и с такими видами преступления, когда организатор склонил несовершеннолетнее лицо или лицо, страдающее психическим расстройством. В этом случае организатор будет нести

ответственность, как исполнитель данного состава преступления.

Возникают часто в практической деятельности коллизии, так как особенная часть меняется, а общая остаётся нетронутой. Из этого происходит противоречие в законодательстве, что приводит к спорным ситуациям, чем руководствоваться.

Представляется возможным сделать вывод. Мы поговорили о том, в чём различие между особенной и общей частями уголовного кодекса, выяснили, в чём заключается взаимосвязь, разобрали примеры из судебной практики с разным составом, увидели, как дополняют друг друга две части. Как говорилось ранее, они не могут существовать порознь.

Общая и Особенная части УК РФ требуют от научной общественности разработки надежного, методологически выверенного и технически применимого инструментария, направленного, с одной стороны, на предупреждение таких ситуаций, а с другой стороны – на разрешение коллизий, которые все же возникают. При этом должно быть очевидно, что предписания и институты Общей части должны обладать большей стабильностью. Не они должны приспосабливаться к относительно быстро меняющимся предписаниям Особенной части, а, наоборот, предписания Особенной части должны приводиться в соответствие с положениями Общей части.

### Литература

1. Уголовный кодекс Российской Федерации от 13.06.1996 № 63-ФЗ (ред. от 04.08.2023).
2. Алексеева, Т. Г. Уголовное право: альбом схем / Т. Г. Алексеева – Хабаровск: 2019. – 45 с.
3. Наумов А.В. Российское уголовное право. Общая часть. Курс лекций. 6-е изд. – М.: Проспект. 2020. – 784 с.
4. Иногамова-Хегай Л.В. Актуальные проблемы уголовного права. Часть Общая. Учебник. / под ред. Иногамова-Хегай Л. В. – М.: Проспект. 2019. – 176 с.
5. Боровиков В. Б. Уголовное право. Общая и особенная части. Практикум. Учебное пособие. – М.: Юрайт. 2019. – 242с.
6. Приговор № 1-67/2020 от 29 сентября 2020 г. по делу № 1-67/2020.
7. Приговор № 1-51/2021 от 18 июня 2021 г. по делу № 1-51/2021.

**SEREGINA Ekaterina Alekseevna**

Moscow University for the Humanities, Russia, Moscow

## **INTERRELATION OF INSTITUTIONS OF GENERAL AND SPECIAL PARTS OF CRIMINAL LAW**

**Abstract.** *In this article, we will consider what role institutions play in the relationship between each other, analyze the general and special parts of the criminal code, as well as what scientists think about this.*

**Keywords:** *general and special parts of the Criminal Code of the Russian Federation, institutions, interrelation, system.*

СЕРЕГИНА Екатерина Алексеевна

Московский гуманитарный университет, Россия, г. Москва

## ОСНОВНЫЕ НАПРАВЛЕНИЯ СОВЕРШЕНСТВОВАНИЯ СИСТЕМЫ ИНСТИТУТОВ РОССИЙСКОГО УГОЛОВНОГО ПРАВА

**Аннотация.** В этой статье поговорим про направления совершенствования институтов уголовного права. Рассмотрим пути решения проблем, которые возникают в правоприменительной практике на основании законодательства и мнений научных деятелей, их актуальные вопросы проанализируем и сделаем соответствующий вывод.

**Ключевые слова:** институты, система, уголовный кодекс, пути решения, совершенствование.

В современной России нельзя сказать, что институт уголовного права является стабильным. Необходимо рассмотреть, из чего состоит институт и найдём пути решения по совершенствованию. Читая научную литературу, акцент делается на устранение пробелов в законодательстве, также внимание уделяется внутренней структуре. Следует улучшить сам институт уголовного права.

Присутствуют точки зрения разных учёных деятелей. Например, Б.Т. Разгильдеев считает, что условно-досрочное освобождение от отбывания наказания не может входить и рассматриваться в институте уголовного права, следует статьи, которые этой теме посвящены, перенести в уголовно-исполнительное законодательство, так как цели преследуются другие.

У правоведов Н.Д. Дурманова и Ю.М. Ткачевского своя позиция по поводу помилования и амнистии. Они считают, что эти вопросы не носят уголовно-правовой характер. По их мнению, необходимо нормы относить к области конституционного права.

А следующий круг учёных вообще считают, что институт, который рассматривает конфискацию имущества, относится к гражданско-правовому институту.

Возникает проблема при распределении норм права, которые нужно относить к другим отраслям права. Споры идут на теоретическом уровне. Необходимо принять все меры по устранению пробелов.

Незначительные изменения могут повлечь за собой полную переделку в данном институте, следует придерживаться тем функциям, которые были первоначально указаны.

В уголовном кодексе необходимо чётко, последовательно, корректно прописать все предписания, так как распространяется, в том числе

и на особенную часть, чтобы не было противоречий в случае изменения положений в особенной части. Общая часть – это фундамент, начало всего института, на чём всё держится, поэтому необходимо сформулировать понятия и термины для дальнейшего полноценного функционирования во второй части.

Если рассматривать уголовное право, то можно сделать вывод, что общая часть остаётся неизменной, в то время, когда особенная часть подвержена изменениям.

Выделим направление в совершенствовании уголовного права – укрепление законности.

Необходимо сделать акцент на правилах квалификации преступлений. В данном вопросе очень много разногласий, кто-то придерживается одной точки зрения, кто-то уходит во вторую, так как нет чёткого алгоритма, под какой состав преступления статья подпадает.

Важно создать и урегулировать такой правовой институт, в котором будет обозначено, как правильно квалифицировать данный вид преступления, чтобы не было коллизий и недопониманий. Какие-то положения закреплены в Пленумах Верховного Суда, часть в уголовном праве, что мешает правильному их применению.

Это всё влияет на правоприменительную практику, вводя в «тупик» как правоохранительные органы, так и суд.

В постановлениях Пленума Верховного Суда разумно трактовать предписания более понятным языком по конкретной группе преступлений, так же, должны быть урегулированы и более раскрыты изложены понятия и термины, которые используются в уголовном праве.

В научной деятельности В.Н. Кудрявцев соглашается с такой позицией, которая изложена выше. Он считает, что институт правил квалификации преступлений должен быть размещён в Общей части уголовного права.

Перейдём к ещё одному направлению – разработка и внедрение института экстрадиции.

Данный институт должен урегулировать предписания, которые касаются правоотношений, когда субъектом является иностранный гражданин. В случае, когда таким лицом совершено преступление на территории РФ, важно согласовать с другими государствами выдачу этих лиц.

В Общей части УК РФ есть институт действия уголовного закона во времени и в пространстве. Целесообразно дополнить институтом экстрадиции. В этом случае будет целостность, единство системы уголовного права.

Теперь рассмотрим пути совершенствования в Особенной части уголовного права.

Способ следующий: формирование института ответственности за преступления на уровне отдельной главы УК РФ, которая будет объединять в себе все те положения, которые предусмотрены в одной или нескольких главах УК РФ. Но и нужно учитывать, что придётся совершенствовать и дополнять новыми положениями, которые будут устранять пробелы в законодательстве.

Он считается разумным, так как изменения будут более качественные, что немаловажно для государства. Совершение недочётов ведёт к положительной ситуации.

Этот этап необходим в случае, когда имеют место существенные нарушения и пробелы в правоотношениях, которые уже существуют.

Те направления, которые мы уже рассмотрели, сложно сказать, будут ли преимущества каждого подхода.

Прорабатывая такие этапы, важно уделить время по возникновению ошибок и устранению недостатков.

Любая отрасль права строится на системности. При добавлении новых институтов права следует учитывать сохранение целостности, согласованности системы права.

С.В. Дьяков настаивает на перемещении отдельных составов преступления (ст. ст. 186, 191, 193, 208, 212, 322, 323 УК РФ) в главу преступлениях против безопасности государства, так как неверный объект.

По мнению А.Б. Мельниченко, в главу 29 УК РФ (преступления против основ

конституционного строя и безопасности государства) необходимо перенести ст. ст. 205, 205.1, 205.2, 206, 207, 208, 210, 212.

А.И. Коробеев считает, что преступление, которое предусмотрено ст.166 УК РФ, должно относиться к преступлениям против безопасности движения транспорта.

Мнения научных деятелей, которые мы рассмотрели, не являются исчерпывающими.

Для достижения цели по совершенствованию необходимо объединиться законодателю и правоведам. Совместными усилиями можно прийти к успеху.

Чтобы время работало на качество, следует каждое предписание детализировать, а затем обобщить в одно целое. Это поможет устранить пробелы.

При решении проблем также должно присутствовать взаимодействие со смежными отраслями права.

Следует сделать вывод по проблемам квалификации и систематизации институтов уголовного права.

Мы проанализировали несколько вариантов совершенствования системы институтов уголовного права. Обозначенные направления при их реализации в своей совокупности способны решить, в том числе, и тактические проблемы при развитии уголовного закона. Открытым остается также вопрос достаточности имеющихся в уголовном праве уголовно-правовых институтов и целесообразности формирования новых. В рамках данной работы невозможно исследовать все возможные направления преобразования системы уголовно-правовых институтов, но среди них, на наш взгляд были выделены наиболее значимые и перспективные.

### Литература

1. Уголовный кодекс Российской Федерации от 13.06.1996 № 63-ФЗ (ред. от 04.08.2023).
2. Береза О.А. Особенности уголовного права как универсальная характеристика отрасли // Вестник КРУ МВД России. 2018. № 3 (41). С. 31-36.
3. Дадашов М.М., Абубакаров А.С. Значение и особенности сравнительно-правовых исследований в сфере уголовного права // Мир юридической науки № 8. 2018. С. 61-64.
4. Джалилова Е.А. Проблемы определения понятия и сущности института права // Вестник Волжского университета им. В. Н. Татищева. 2018. Т. 1. № 2. С. 22-31.

5. Дьяков С.В. Государственные преступления (против основ конституционного строя и безопасности государства) и государственная преступность. М. : Норма. 1999. 320 с.

6. Есаков Г.А. Кодификация и подотрасли уголовного права // Проблемы кодификации уголовного закона: история, современность, будущее. М. : Юрлитинформ. 2013. С. 76-79.

7. Жук М.С. Пути совершенствования системы институтов российского уголовного права // Lex Russica. 2015. №4. С. 46-56.

8. Кудрявцев В.Н. Общая теория квалификации преступлений. 2-е изд., перераб. и доп. М. : Юристь. 2004. 304 с.

9. Орехов В.И. Понятие и признаки субинститута права: настоящее и будущее // Вестник Омского университета. Сер. «Право». 2016. № 3 (48). С. 51-55.

**SEREGINA Ekaterina Alekseevna**

Moscow University for the Humanities, Russia, Moscow

## **THE MAIN DIRECTIONS OF IMPROVING THE SYSTEM OF INSTITUTIONS OF RUSSIAN CRIMINAL LAW**

**Abstract.** *In this article we will talk about the directions of improving the institutions of criminal law. Let's consider ways to solve problems that arise in law enforcement practice on the basis of legislation and opinions of scientists, analyze their topical issues and draw the appropriate conclusion.*

**Keywords:** *institutions, system, criminal code, solutions, improvement.*



**ЧОЧАЕВ Замир Альбертович**

студент, Саратовская государственная юридическая академия,  
Россия, г. Саратов

## **К ВОПРОСУ О ПОНЯТИИ МУНИЦИПАЛЬНО-ТЕРРИТОРИАЛЬНОГО ДЕЛЕНИЯ: ПРОБЛЕМА ОТГРАНИЧЕНИЯ ОТ АДМИНИСТРАТИВНО- ТЕРРИТОРИАЛЬНОГО ДЕЛЕНИЯ**

***Аннотация.** В настоящей статье рассматривается вопрос о понятии муниципально-территориального деления. Также автором исследуется проблема отграничения муниципально-территориального деления от административно-территориального деления.*

***Ключевые слова:** муниципально-территориальное деление, административно-территориальное деление, граждане, государство, акты, территория.*

**В**опросы территориального деления государства по сей день отличаются своей чрезвычайной важностью и актуальностью. Объясняется это тем, что их разрешение способствует не только совершенствованию законотворческого процесса в данной области, но и повышению качества правовых актов органов государственной власти и местного самоуправления, закрепляющих границы муниципальных образований, участие населения в управлении государством и решении вопросов местного значения.

Вместе с тем термин «муниципально-территориальное деление» является достаточно новой правовой дефиницией. В частности, в нормативных правовых актах, которые создавали и закрепляли основу для местного самоуправления, муниципально-территориальное деление напрямую привязывалась к административно-территориальному [1]. Только со временем принятия Конституции РФ, а также иных Федеральных Законов вместо административно-территориальных единиц стал использоваться термин «муниципальное образование». В такой связи, полагаем, что анализ проблемы соотношения муниципально-территориального и административно-территориального деления представляется необходимым и целесообразным решением в целях понимания сущности исследуемого в данном параграфе понятия.

Как справедливо указывала Л.В. Овчинникова, анализируя соотношение институтов административно-территориального устройства и муниципально-территориального устройства, «нечеткость дефиниций, определяющих

административно-территориальное деление субъекта Федерации и территориальное устройство муниципального образования, привела к фактическому смешиванию этих двух различных явлений» [2].

Более того, В.И. Васильев отмечает, что существующая путаница между муниципально-территориальным и административно-территориальным делением приводит к нарушению прав граждан на осуществление местного самоуправления в некоторых субъектах Российской Федерации, разбирательствам спорных вопросов в судах, в том числе и Конституционном Суде Российской Федерации [3].

И действительно, вопрос соотношения элементов административно-территориального и муниципально-территориального устройства субъекта федерации на настоящий момент считать детально проработанным не представляется возможным. Более того, отсутствие общепринятых определений таких понятий как «муниципально-территориальное деление», «административно-территориальное деление», «административно-территориальная единица» негативно отражается как на нормах российского законодательства, так и на деятельности государственных органов в целом.

Между тем, институты муниципально-территориального и административно-территориального деления теснейшим образом связаны между собой. Так очевидным становится тот факт, что данные институты в первую очередь выступают в качестве форм территориального деления.

При этом важно подчеркнуть, что такое деление всегда носит политико-географический

характер, поскольку деление территории государства на определенные составные части способствует установлению четких территориальных границ, в пределах которых осуществляется деятельность местных органов власти.

Иными словами, при административном, муниципальном делении территории государства образуются территориальные единицы, представляющие собой некоторые пределы, в которых осуществляется деятельность представительных органов власти и исполнительно-распорядительных органов общей компетенции [4], т.е. местных органов власти, решающих общие задачи [5].

Однако институты административно-территориального и муниципально-территориального деления имеют самостоятельное значение. Полагаем, чтобы определить признаки и отличия каждого из них, необходимо понять, что в целом представляют собой данные понятия.

Е.М. Подмарькова считает, под административно-территориальным делением следует понимать систему территориальной организации, «на основе которой образуются и функционируют органы государственной власти и управления» [6].

А.Н. Максимов дает следующее определение административно-территориальному делению: это «система административно-территориальных единиц, формирующая территориальную основу для создания и функционирования региональных органов государственной власти» [7].

А.С. Саломаткин определяет административно-территориальное деление как разделение территории государства на составные части, являющиеся пределами «распространения власти функционирующих» на них «органов государства и органов местного самоуправления» [8].

А.В. Сошенко определяет административно-территориальное деление как разделение территории субъекта Федерации на составные части в «целях выполнения отдельных полномочий исполнительных органов государственной власти» [9].

Таким образом, административно-территориальное деление есть разделение территории государства на составные части, являющиеся пределами распространения власти функционирующих на них органов государства и органов местного самоуправления.

Вместе с тем юрисдикция органов местного самоуправления распространяется только на муниципальные образования, поскольку для создания правовой основы деятельности на той же территории для органов государственной власти необходимо установление административно-территориального деления.

Так, Конституционный Суд РФ указал, что создание представительных и исполнительных органов государственной власти возможно только на тех территориях, которые имеют статус административно-территориальных единиц [10].

В то же время, по мнению Конституционного Суда РФ, муниципально-территориальное устройство не имеет жесткой привязки к административно-территориальному делению субъекта Российской Федерации. Перечень муниципальных образований может меняться, а значит и существующая привязка территориальной организации местного самоуправления к административно-территориальному делению не является абсолютной и границы муниципальных образований могут не совпадать с границами административно-территориальных единиц [11].

Поэтому основное отличие административно-территориальных единиц и муниципалитетов заключается в их назначении. В частности, назначение административно-территориального устройства состоит в организации деятельности органов государственной власти, муниципально-территориального устройства – в организации местного самоуправления, осуществляемого непосредственно населением или через органы местного самоуправления на территориях муниципальных образований.

Важно отметить, что вопрос о соотношении административно-территориального и муниципально-территориального деления в разных регионах решался по-разному. Так, например, в Пермской области административно-территориальное устройство совмещалось с муниципальными образованиями, в то время как в Свердловской области было полное разделение административно-территориального устройства и муниципальных образований [4].

Таким образом, опираясь на вышеизложенное, можно прийти к выводу, что административно-территориальное и муниципально-территориальное деление – это две самостоятельные и независимых друг от друга формы территориальной организации государственной

власти. Это не исключает возможности в административно-территориальных границах осуществлять местное самоуправление. Однако взаимосвязь административно-территориального и муниципально-территориального деления не означает, что границы административно-территориальных единиц и муниципальных образований идентичны. Наоборот, как отмечает С.В. Нарутто, «на территории крупного городского округа может существовать несколько территориальных единиц (поселки городского типа, сельсоветы и др.). Например, территория города Екатеринбурга включает 7 городских районов, 18 сельских населенных пунктов» [12].

Итак, позиция современной российской юридической науки, а также отечественного права в вопросе определения и закрепления соотношения таких элементов территориальной организации субъектов Российской Федерации, как административно-территориальное и муниципально-территориальное деление не может быть охарактеризована как окончательно сформированная.

Между тем разрешению озвученной проблематики в дальнейшем, на наш взгляд, может способствовать осмысление и оценка ряда базовых категорий территориального устройства, а также введение в научный оборот следующих определений: административно-территориальное деление есть разделение территории государства на составные части, являющиеся пределами распространения власти функционирующих на них органов государства и органов местного самоуправления; муниципально-территориальное деление есть разделение территории государства на составные части, в пределах которых функционируют органы местного самоуправления.

Муниципально-территориальное и административно-территориальное деление играют важную роль в обеспечении эффективного управления и развития территории. Правильное соотношение между ними способствует улучшению качества жизни граждан, обеспечивает эффективное использование ресурсов и экономическое развитие регионов.

Между тем разрешению озвученной проблематики в дальнейшем, на наш взгляд, может способствовать осмысление и оценка ряда базовых категорий территориального устройства, а также введение в научный оборот следующих определений: административно-территориальное деление есть разделение

территории государства на составные части, являющиеся пределами распространения власти функционирующих на них органов государства и органов местного самоуправления; муниципально-территориальное деление есть разделение территории государства на составные части, в пределах которых функционируют органы местного самоуправления.

В целом, муниципально-территориальное деление – это система разделения территории государства на муниципальные образования (города, поселки, сельские населенные пункты и т.д.) с целью рационального использования территории и ресурсов, обеспечения эффективности государственного управления и учета местных потребностей населения.

Научная новизна понятия муниципально-территориального деления заключается в том, что оно позволяет отграничить административно-территориальное деление от муниципального управления и учета местных потребностей, что способствует более эффективному управлению и развитию регионов. Более того, муниципально-территориальное деление предоставляет возможность местным органам власти принимать решения, ориентированные на конкретные потребности и особенности населения, что в свою очередь способствует развитию территорий и повышению жизненного уровня населения.

Также муниципально-территориальное деление позволяет более точно определить границы территорий и установить правила использования и защиты природных ресурсов, что способствует экологической безопасности регионов.

Таким образом, понятие муниципально-территориального деления представляет собой значимое явление, исследование которого позволяет более эффективно управлять регионами и учитывать местные потребности населения, что является важным фактором для устойчивого развития и благополучия регионов.

### Литература

1. Закон СССР от 9 апреля 1990 г. «Об общих началах местного самоуправления и местного хозяйства в СССР» // Ведомости СНД и ВС СССР. 1990. № 16. Ст. 267.
2. Овчинникова Л.В. Конституционные основы реализации интересов населения и публичной власти в сфере территориальной организации местного самоуправления,

градостроительства и землепользования: автореф. дис. ... канд. юрид. наук. М., 2007. С. 8.

3. Васильев В.И. Муниципальное право России: учебник. М.: ЗАО Юстицинформ, 2008. С. 642.

4. Выдрин И.В., Кокотов А.Н. Муниципальное право России. М., 1999. С. 322. С. 114.

5. Градовский А.Д. Начала русского государственного права. Т. III. Органы местного управления. Ч. 1. СПб., 1883. С. 26. С. 174.

6. Подмарькова Е.М. Применение информационно-аналитической системы реструктуризации административно-территориального деления регионов // Известия высших учебных заведений. Поволжский регион. Технические науки. 2013. № 1 (25). С. 26-34.

7. Максимов А.Н. Административно-территориальное устройство субъектов Российской Федерации: понятие и проблемы правового регулирования // Актуальные проблемы российского права. 2009. № 4. С. 70-79.

8. Саломаткин А.С. Государственно-правовые проблемы территориальной организации Российской Федерации (конституционно-правовой аспект) // Конституция Российской Федерации и проблемы ее реализации: сб. науч. тр. Челябинск, 1999. С. 22-23.

9. Сошенко А.В. Проблемы административно-территориального устройства субъектов Федерации во взаимосвязи с осуществлением местного самоуправления на разных территориях (на примере Калужской области) // Актуальные проблемы правовой реформы в России: материалы науч.-практ. конф. Май 2000 г. Калуга, 2001. Вып. 2. С. 120.

10. Постановление Конституционного Суда РФ от 24 января 1997 г. № 1-П «По делу о проверке конституционности Закона Удмуртской Республики от 17 апреля 1996 года «О системе органов государственной власти в Удмуртской Республике» // Собрание законодательства РФ. 1997. № 5. Ст. 708.

11. Постановление Конституционного Суда РФ от 3 ноября 1997 г. №15-П «По делу о проверке конституционности пункта 1 статьи 2 Федерального закона от 26 ноября 1996 года «Об обеспечении конституционных прав граждан Российской Федерации избирать и быть избранными в органы местного самоуправления» в связи с запросом Тульского областного суда». Российская газета. 1997. № 17.

12. Нарутто С.В., Шугрина Е.С., Исаев И.А., Алебастрова И.А. Территория в публичном праве. М.: Инфра-М, 2013. С. 70.

**CHOCHAEV Zamir Albertovich**  
student, Saratov State Law Academy,  
Russia, Saratov

## **ON THE QUESTION OF THE CONCEPT OF MUNICIPAL-TERRITORIAL DIVISION: THE PROBLEM OF DELINEATION FROM ADMINISTRATIVE-TERRITORIAL DIVISION**

**Abstract.** *This article discusses the issue of the concept of municipal-territorial division. The author also investigates the problem of delineation of municipal-territorial division from administrative-territorial division.*

**Keywords:** *municipal-territorial division, administrative-territorial division, citizens, state, acts, territory.*

# ЭКОНОМИКА И УПРАВЛЕНИЕ

АБДЫКАЛЫКОВ Булат Катшибекович  
корпоративный секретарь, АО Казахтелеком,  
Республика Казахстан, г. Астана

## ТРАНСФОРМАЦИЯ РОЛИ КОРПОРАТИВНОГО СЕКРЕТАРЯ В УСЛОВИЯХ ESG-НАПРАВЛЕННОСТИ КОРПОРАТИВНОГО УПРАВЛЕНИЯ

**Аннотация.** В данной статье рассматривается преобразующая роль корпоративного секретаря на фоне растущего акцента на принципах охраны окружающей среды, социальной защиты и корпоративного управления (ESG). Исторически сложилось так, что корпоративные секретари в основном воспринимались как административные опорные пункты, отвечающие за соблюдение нормативных требований, логики совета директоров, правления и общение с заинтересованными сторонами. Однако нынешний глобальный бизнес-ландшафт, характеризующийся повышенными требованиями заинтересованных сторон, экологическими проблемами и императивами этического управления, требует смены парадигмы в сторону корпоративных стратегий, ориентированных на ESG.

В статье исследуются предпосылки эволюции ESG, и, то, как экологические кризисы, социальное неравенство и прозрачность управления стали ключевыми для корпоративных оценок. Затем раскрываются расширенные полномочия корпоративного секретаря в эту новую эпоху. Задачи, которые когда-то были административными, превратились в стратегические обязанности – от сбора данных ESG и поддержания связей с заинтересованными сторонами до разработки политики ESG и контроля за ней.

Далее обсуждаются последствия этого перехода к ESG для более широкого корпоративного управления. В статье освещается, как стратегическое планирование, подотчетность, управление рисками, взаимодействие с заинтересованными сторонами, изменяются в контексте ESG. Статья подчеркивает метаморфозу роли корпоративного секретаря как отражение более широких преобразований в корпоративном управлении, что указывает на исключительную важность интеграции принципов ESG в современном корпоративном мире.

Полученные результаты освещают путь корпораций, стремящихся соответствовать глобальным стандартам устойчивого развития и этическим нормам, подчеркивая ключевую роль корпоративного секретаря в продвижении по этому пути.

**Ключевые слова:** корпоративный секретарь, принципы ESG, корпоративное управление, трансформация, экологические проблемы, социальное неравенство, прозрачность управления, стратегическое планирование, подотчетность, управление рисками, взаимодействие с заинтересованными сторонами, устойчивость, этические критерии.

### Введение

Термин “корпоративное управление” был введен Бобом Трикером в 1984 году. Корпоративное управление (в широком смысле) – это система правил, с помощью которых осуществляется управление компаниями и контроль над

ними (рис. 1). Эта система направлена на то, чтобы сбалансировать интересы различных заинтересованных сторон компании, включая акционеров, высшее руководство, клиентов, поставщиков и общество в целом.



Рис. 1. Основные системы корпоративного управления

В быстро меняющемся ландшафте корпоративного управления роль корпоративного секретаря находится в центре изменений. Исторически сложилось так, что эти люди в основном рассматривались как административные столпы, на которые были возложены обязанности по обеспечению соблюдения нормативных требований, содействию материально-техническому обеспечению Совета директоров и выступлению в качестве каналов коммуникации между директорами и акционерами. Однако по мере развития глобальной бизнес-среды, обусловленной растущими требованиями заинтересованных сторон, технологическими достижениями и все более сложной нормативно-правовой базой, важность интеграции экологических, социальных принципов и принципов

управления (ESG) в корпоративные стратегии становится первостепенной (рис. 2) [1].

Рост роли ESG-факторов в корпоративном управлении – это не просто тенденция, а отражение меняющейся динамики корпоративного мира. В условиях, когда экологические кризисы, социальное неравенство и провалы в управлении часто попадают в заголовки газет, корпорации испытывают растущее давление, требуя продемонстрировать свою приверженность более широкому кругу заинтересованных сторон, включая сотрудников, сообщества и окружающую среду. Таким образом, ESG стала ключевым аспектом корпоративной отчетности и устойчивого развития [4].



Рис. 2. Принципы ESG

В этом развивающемся сценарии роль корпоративного секретаря претерпевает значительные изменения. Они больше не являются просто хранителями корпоративных документов или основными связующими звеньями для

связи с советом директоров. В корпоративной среде, ориентированной на ESG, они теперь являются ключевыми игроками, обеспечивающими соответствие корпораций своим

стратегиям более широким социальным и экологическим целям [2].

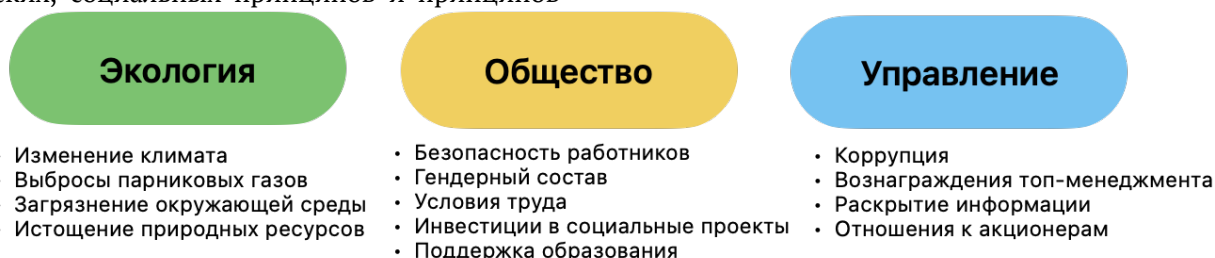
### Эволюция ESG в Корпоративном управлении

Интеграция принципов ESG в корпоративное управление является ответом на взаимосвязанные вызовы и возможности нашего

времени. Поскольку глобальные вызовы, такие как изменение климата, социальное неравенство и этическое управление, все больше влияют на бизнес-ландшафт, они также изменяют показатели, по которым оцениваются компании. Ниже будут исследованы более глубокие аспекты этой эволюции (рис. 3) [3].



Рис. 3. Аспекты эволюции ESG

#### 1. Экологические проблемы

Интеграция экологических, социальных принципов и принципов корпоративного управления (ESG) в корпоративное управление представляет собой важный ответ на сложные и взаимосвязанные вызовы, с которыми сталкиваются предприятия в современном мире. Эта эволюция была обусловлена растущим осознанием глобальных проблем, таких как изменение климата, социальное неравенство и необходимость этического управления, которые оказали глубокое влияние на то, как оцениваются компании.

**Углеродный след и выбросы:** Забота об окружающей среде стала центральным аспектом корпоративного управления, побуждающим компании признавать и устранять свое воздействие на окружающую среду. Поскольку изменение климата создает неминуемые угрозы для экономики и общества, предприятия в настоящее время вынуждены учитывать свой углеродный след и выбросы. Международные соглашения, такие как Парижское соглашение, усилили контроль за вкладом корпораций в выбросы парниковых газов, вынуждая компании предпринимать ощутимые шаги по сокращению своего углеродного следа.

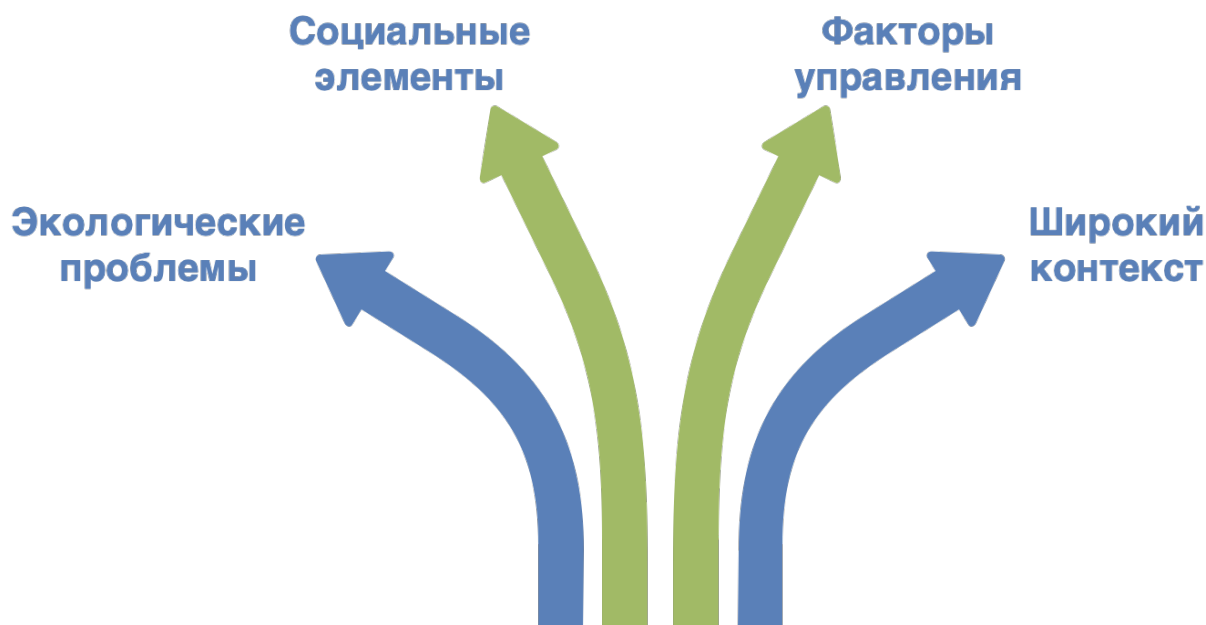
**Управление ресурсами:** Управление ресурсами также приобрело известность как важнейший экологический аспект. Теперь компании оцениваются на основе их эффективного использования природных ресурсов, включая воду, полезные ископаемые и леса. Устойчивые методы управления ресурсами стали необходимыми для компаний, стремящихся соответствовать принципам ESG и реагировать на экологические вызовы.

**Сохранение биоразнообразия:** Роль, которую корпорации играют в сохранении биоразнообразия, как прямо, так и косвенно, в настоящее время находится под пристальным вниманием. Ожидается, что компании будут учитывать и смягчать свое воздействие на экосистемы и биоразнообразие, понимая, что их деятельность может иметь далеко идущие последствия для окружающей среды.

#### 2. Социальные элементы

В дополнение к экологическим проблемам все большее значение приобретает интеграция социальных элементов в корпоративное управление. Компании больше не рассматриваются исключительно как организации, ориентированные на получение прибыли, а как неотъемлемые члены сообществ, в которых они

работают. Следовательно, они оцениваются не только по финансовым показателям, но и по их влиянию на общество.

**Права и благосостояние сотрудников:** Ожидается, что помимо простой компенсации компании будут обеспечивать благоприятную рабочую среду, способствовать балансу между работой и личной жизнью, поддерживать профессиональный рост и обеспечивать безопасность на рабочем месте. Справедливое и этическое отношение к сотрудникам имеет решающее значение для формирования позитивной корпоративной культуры и повышения репутации компании среди заинтересованных сторон.

**Вовлечение сообщества:** О компаниях все чаще судят по их приверженности развитию сообщества, вкладу в местное образование и здравоохранение, а также участию в социальных инициативах. Быть ответственным корпоративным гражданином означает активно взаимодействовать с сообществами, в которых работает компания, и поддерживать их.

**Этика цепочки поставок:** Этика цепочки поставок - еще один важнейший социальный элемент, которому уделяется особое внимание при оценке корпоративного управления. Теперь компании несут ответственность за соблюдение этических норм в своих цепочках поставок. Это включает в себя обеспечение справедливой заработной платы, поощрение безопасных условий труда и запрещение практики эксплуатации, такой как детский труд. Этическое управление цепочками поставок стало важным аспектом интеграции ESG.

### **3. Факторы управления**

Для избежания корпоративных неудач, связанных с неудовлетворительным управлением, все большее внимание уделяется этическому и прозрачному управлению.

**Разнообразие и состав советов директоров:** Разнообразные советы директоров, представляющие различные гендерные, этнические и профессиональные группы, считаются более надежными в своих процессах принятия решений.

**Прозрачность и подотчетность:** Заинтересованные стороны требуют четких механизмов отчетности и подотчетности, ожидая, что компании будут откровенно рассказывать, как о своих успехах, так и о неудачах.

**Вовлечение акционеров:** Прошли времена пассивных акционеров. В современном корпоративном мире поощряется активное вовлечение акционеров, и их мнение считается важным при формировании направления деятельности компании.

### **4. Более широкий контекст**

Более широкий контекст управления, ориентированного на ESG, выходит за рамки отдельных компаний. На это влияют требования инвесторов, давление регулирующих органов и ожидания общества. Институциональные инвесторы все чаще отдают предпочтение компаниям, которые соответствуют принципам ESG, признавая потенциал создания долгосрочной стоимости и управления рисками. Правительства и регулирующие органы также добиваются большей корпоративной ответственности и прозрачности, стимулируя внедрение практики ESG.

Кроме того, международные рамки и инициативы, обеспечивают руководство и стандарты измерения для компаний, стремящихся интегрировать принципы ESG в свои структуры управления. Эти рамки служат дорожными картами для компаний по приведению своих стратегий и операций в соответствие с целями устойчивого развития.

Подводя итог, можно сказать, что эволюция ESG – это не просто корректировка, но и изменение парадигмы в том, как предприятия работают, воспринимают себя и как их воспринимает общество. Эта трансформация подготавливает почву для изменения роли ключевых корпоративных игроков, таких как корпоративный секретарь, в продвижении корпораций к устойчивому будущему.

### **Новый мандат<sup>1</sup> корпоративного секретаря в области ESG**

В свете эволюции ESG в корпоративном управлении роль корпоративного секретаря расширяется и углубляется, устанавливая связь между принципами ESG и решениями совета директоров (рис. 4). По мере того как ESG-факторы становятся все более неотъемлемой частью деятельности компании и долгосрочной стратегии, обязанности корпоративного секретаря эволюционируют. Ниже будут рассмотрены эти расширенные роли [5]:

<sup>1</sup> Мандат корпоративного секретаря в области ESG относится к расширенной роли и ответственности Корпоративного Секретаря в контексте интеграции

принципов экологии, социальной ответственности и управления (ESG) в корпоративное управление компаний.





Рис. 4. Функции корпоративного секретаря

### 1. Управление информацией ESG

Роль корпоративного секретаря в управлении информацией ESG важна для обеспечения того, чтобы компания имела всестороннее представление о своей деятельности и влиянии ESG. Эта ответственность включает в себя несколько ключевых аспектов:

**Сбор и агрегирование данных:** Корпоративный секретарь тесно сотрудничает с различными подразделениями и заинтересованными сторонами для сбора соответствующих данных о деятельности и результатах деятельности, связанной с ESG. Сюда входят экологические данные, такие как выбросы парниковых газов, водопользование и утилизация отходов; социальные данные, касающиеся благополучия сотрудников, разнообразия и инклюзивности, а также вовлеченности сообщества; и управленческие данные, связанные с составом Совета директоров, вознаграждением руководителей и этической политикой.

**Анализ и представление данных:** Как только данные от ответственных структурных подразделений собраны, корпоративный секретарь проводит тщательный анализ для выявления тенденций, рисков и возможностей, связанных с эффективностью ESG. Они используют инструменты и методы визуализации данных, чтобы представить информацию в понятном и

доступном для совета директоров формате. Визуальные представления, такие как диаграммы, графики и информационные панели, помогают членам совета директоров разобраться в сложности данных ESG и принимать обоснованные решения.

**Информирование Совета Директоров:** Корпоративный секретарь совместно с ответственными структурными подразделениями играет жизненно важную роль в информировании совета директоров о последних событиях в сфере ESG. Это включает в себя обмен информацией о глобальных тенденциях в области ESG, новых передовых практиках и изменениях в законодательстве, которые могут повлиять на стратегию компании в области ESG.

**Содействие принятию обоснованных решений:** Предоставляя совету директоров точную и актуальную информацию ESG, корпоративный секретарь дает членам совета директоров возможность принимать обоснованные решения, соответствующие долгосрочным целям компании в области устойчивого развития. Аналитическая информация, основанная на данных, позволяет совету директоров оценивать эффективность ESG компании, определять области для улучшения и устанавливать стратегические приоритеты для повышения общей эффективности ESG.

Отчетность и раскрытие информации ESG: Корпоративный секретарь также играет важнейшую роль в подготовке и координации отчетности ESG и раскрытии информации. Они сотрудничают с соответствующими департаментами для сбора данных ESG для внешней отчетности, такой как отчеты об устойчивом развитии, рейтинги ESG и ответы на опросы, связанные с ESG. Своевременная и прозрачная отчетность повышает репутацию компании и доверие к ней среди заинтересованных сторон и инвесторов.

## 2. Обучение и развитие ESG

Корпоративный секретарь играет решающую роль в углублении понимания советом директоров принципов ESG и формировании культуры непрерывного обучения в организации. Эта ответственность включает в себя несколько ключевых элементов:

Комплексные учебные занятия: Корпоративный секретарь совместно с ответственными подразделениями организует комплексные тренинги для членов Совета директоров с целью углубления их знаний и понимания принципов ESG. Эти сессии охватывают различные аспекты экологических, социальных факторов и факторов управления, предоставляя членам совета директоров целостное представление о взаимосвязи между вопросами ESG и общей эффективностью компании. Тренинг может включать тематические исследования, примеры из реальной жизни и интерактивные дискуссии, чтобы члены совета директоров понимали нюансы и последствия ESG-факторов в контексте конкретной отрасли и операций компании.

Осведомленность о новых тенденциях ESG: Признавая динамичный характер проблем ESG, Корпоративный Секретарь совместно с ответственными структурными подразделениями обеспечивает постоянное информирование Совета директоров о новых тенденциях в области ESG, передовой практике и изменениях в нормативно-правовой базе. Благодаря регулярным отчетам со стороны менеджмента члены совета директоров постоянно информируются о меняющемся ландшафте ожиданий ESG и последствиях для стратегии и операционной деятельности компании. опережая возникающие проблемы ESG, совет директоров может заблаговременно устранять потенциальные риски и возможности.

Сотрудничество с внешними экспертами ESG: Чтобы предложить специализированную и

углубленную информацию по конкретным областям ESG, корпоративный секретарь может сотрудничать с внешними экспертами по ESG и профессионалами отрасли. Эти эксперты могут проводить мастер-классы, практикумы или вебинары, адаптированные к уникальным задачам и целям ESG компании. Взгляды извне могут дать ценную информацию и лучшие практики, которые дополняют внутренний опыт совета директоров.

Интеграция ESG в процесс принятия решений Совета Директоров: Корпоративный секретарь совместно с ответственными структурными подразделениями играет ключевую роль в обеспечении учета соображений ESG в процессах принятия решений советом директоров. Они помогают членам совета директоров учитывать факторы ESG в своих обсуждениях, оценках бизнес-стратегий, инвестиционных решениях и управлении рисками. Внедряя соображения ESG в обсуждения в совете директоров, корпоративный секретарь вносит свой вклад в согласование корпоративных целей с устойчивыми практиками.

Показатели эффективности ESG и ключевые показатели эффективности: В рамках процесса обучения и развития корпоративный секретарь совместно с ответственными и заинтересованными структурными подразделениями помогает совету директоров в установлении значимых показателей эффективности ESG и ключевых показателей эффективности (KPI) для мониторинга прогресса компании. Эти показатели могут включать экологические цели, цели разнообразия и инклюзивности, показатели этического управления и другие соответствующие показатели. Устанавливая четкие показатели ESG, совет директоров может оценивать эффективность инициатив компании в области ESG и способствовать постоянному совершенствованию.

Вовлечение комитетов Совета директоров: Корпоративный секретарь сотрудничает с комитетами совета директоров, в компетенцию которых входит рассмотрение вопросов по устойчивому развитию, чтобы обеспечить надлежащее внимание темам ESG и их экспертизе. Они поддерживают эти комитеты в решении конкретных задач ESG, проведении углубленных обзоров и вынесении рекомендаций совету директоров.

### 3. Разработка и реализация политики ESG

Корпоративный Секретарь играет центральную роль в разработке и внедрении политики ESG компании, обеспечивая ее соответствие мировым стандартам, нормативным требованиям, а также ценностям и целям компании. Эта ответственность включает в себя несколько ключевых аспектов:

Совместная разработка политики: Работая в тесном сотрудничестве с Советом директоров и менеджментом, Корпоративный Секретарь руководит процессом разработки всеобъемлющей политики ESG, которая учитывает экологические, социальные и управленческие обязательства компании. Они собирают информацию от различных заинтересованных сторон, включая сотрудников, инвесторов, клиентов и сообщества, чтобы гарантировать, что политика отражает различные точки зрения и ожидания заинтересованных сторон. Объединяя отзывы заинтересованных сторон, Корпоративный Секретарь помогает создать более надежную и инклюзивную структуру политики ESG.

Приведение в соответствие с передовой практикой и нормативными актами: Корпоративный Секретарь совместно с ответственными и заинтересованными подразделениями постоянно находится в курсе лучших мировых практик ESG и изменений в законодательстве, чтобы гарантировать, что политика компании остается актуальной и эффективной. Они сравнивают политику компании в области ESG с аналогами в отрасли и ведущими организациями, чтобы определить области для совершенствования и инноваций. Соблюдая отраслевые стандарты и лучшие практики, компания может продемонстрировать свою приверженность ответственным и устойчивым методам ведения бизнеса.

Мониторинг реализации политики: Корпоративный секретарь играет важнейшую роль в мониторинге реализации стратегий и инициатив ESG по всей организации. Они гарантируют, что решения совета директоров, связанные с ESG, воплощаются в практические действия, устанавливая четкие цели и контрольные точки для эффективности ESG компании. Отслеживая прогресс и оценивая влияние инициатив ESG, корпоративный секретарь позволяет компании оставаться на пути к достижению своих целей в области устойчивого развития.

Содействие формированию культуры ответственности: Корпоративный секретарь совместно с ответственными и заинтересованными подразделениями играет важную роль в продвижении культуры ответственности и устойчивого развития во всей компании. Они доводят политику и цели компании в области ESG до сведения всех уровней организации, подчеркивая важность индивидуального и коллективного вклада в достижение целей ESG. Поощряя общую приверженность ответственной деловой практике, корпоративный секретарь способствует долгосрочному успеху компании и позитивному влиянию на общество и окружающую среду.

Отчетность и прозрачность: В рамках реализации политики ESG корпоративный секретарь совместно с задействованными и ответственными подразделениями осуществляет надзор за подготовкой и распространением отчетов и раскрытия информации, связанных с ESG. Они гарантируют, что результаты деятельности компании в области ESG прозрачно доводятся до сведения заинтересованных сторон посредством отчетов об устойчивом развитии, публичного раскрытия информации и других каналов коммуникации. Прозрачная отчетность повышает авторитет и подотчетность компании, укрепляя доверие инвесторов, клиентов и других заинтересованных сторон [2].

По сути, по мере того, как корпорации переходят к более ориентированному на ESG подходу, корпоративный секретарь становится стержнем, устраняющим разрыв между принципами ESG, решениями совета директоров и ожиданиями заинтересованных сторон. Их роль, которая когда-то считалась преимущественно административной, превратилась в стратегическую, направляя корпорации к устойчивому и ответственному будущему.

#### Последствия для корпоративного управления при переходе к ESG

Внедрение принципов ESG в корпоративное управление – это не просто постепенное изменение; оно представляет собой трансформационный сдвиг в том, как компании воспринимают свою роль в глобальной социально-экономической структуре. По мере того как роль корпоративного секретаря эволюционирует в этом контексте, более широкие последствия для корпоративного управления становятся все более очевидными. В таблице ниже будет рассмотрена реакция корпоративного управления на эволюцию ESG.

Таблица

## Аспекты реакции корпоративного управления на эволюцию ESG

Стратегическая эволюция	Повышенная подотчетность и прозрачность	Управление рисками и устойчивость	Вовлечение заинтересованных сторон и сотрудничество	Состав и динамика совета директоров и управления
Комплексное принятие решений	Соображения ESG интегрированы в основные бизнес-стратегии	Большой акцент на отчетности ESG для повышения прозрачности и раскрытия информации	Выявление и оценка нетрадиционных рисков, связанных с ESG-факторами	Советы директоров ищут членов, обладающих опытом в экологических, социальных вопросах и вопросах управления ESG
Балансирование прибыльности с устойчивостью	Отчетность и раскрытие ESG становится нормой	Повышение устойчивости за счет учета рисков ESG при планировании обеспечения непрерывности бизнеса	Взаимодействие с различными заинтересованными сторонами, такими как инвесторы, клиенты и сообщества	Акцент на разнообразии состава правления, для привлечения различных точек зрения и экспертных знаний
Принятие более долгосрочных горизонтов планирования	Заинтересованные стороны требуют большей прозрачности в работе ESG	Совершенствование стратегий управления рисками для устранения рисков ESG	Переход от подхода, ориентированного на акционеров, к подходу, учитывающему интересы заинтересованных сторон	Динамичные процессы принятия решений для решения быстро меняющихся задач ESG
	Открытость в отчетности по показателям ESG и прогрессу в достижении целей	Учет соображений ESG при оценке рисков и планировании сценариев	Вовлечение заинтересованных сторон посредством регулярных коммуникаций и консультаций	
	Соблюдение глобальных и местных правил ESG	Предвидение будущих рисков, связанных с изменением климата, социальными проблемами и управлением	Сотрудничество с другими организациями и коллегами по отрасли для достижения целей ESG	
		Подготовка к потенциальным изменениям в законодательстве и требованиям соответствия	Формирование государственно-частного партнерства для решения социальных проблем	

В заключение необходимо отметить, что переход к ESG-ориентированности в корпоративном управлении заключается не просто в добавлении нового набора показателей на корпоративную панель мониторинга. Речь идет о переосмыслении роли корпорации в обществе. По мере того как роль корпоративного секретаря в руководстве этим переходом эволюционирует, более широкие последствия для корпоративного управления становятся глубокими, подталкивая компании к более ответственному, устойчивому будущему, учитывающему интересы заинтересованных сторон.

#### **Заключение**

Трансформационный путь корпоративного секретаря, проходящий на фоне все более ориентированной на ESG парадигмы корпоративного управления, подчеркивает меняющиеся приоритеты и вызовы, стоящие перед современными корпорациями. Исторически закрепленный за административными функциями, корпоративный секретарь в настоящее время находится на переднем крае руководства корпорациями в сложной матрице экологических, социальных и управленческих императивов.

Срочность интеграции принципов ESG в корпоративное управление обусловлена многогранными факторами – глобальными экологическими кризисами, возросшими ожиданиями общества и призывом к большей прозрачности в управлении. Что требует от корпоративного секретаря расширенной стратегической перспективы, уделяющей особое внимание агрегированию данных, формулированию политики, взаимодействию с заинтересованными сторонами и управлению рисками.

Последствия этого перехода к ESG для корпоративного управления являются глубокими. Они бросают вызов устоявшейся модели первенства акционеров, выступают за более

инклюзивный подход к заинтересованным сторонам и подчеркивают необходимость принятия долгосрочных, устойчивых и этически обоснованных решений. По мере того как корпорации осваивают эту сложную местность, корпоративный секретарь становится ключевой фигурой, гарантирующей, что компания не только придерживается стандартов ESG, но и признает их неотъемлемыми для своего долгосрочного успеха.

#### **Литература**

1. Corporate Governance Center. ESG [Электронный ресурс] Режим доступа: <https://corpgov.am/ru/projects/2021/08/09/esg>
2. Боброва О.С. От устойчивого развития к ESG: опыт европейских компаний и правительства // Государственное управление. Электронный вестник. 2022. № 91. С. 94-104.
3. Пивоваров И. С. Эволюция нефинансовой корпоративной отчетности компаний в контексте Корпоративного управления / И. С. Пивоваров, Д. А. Островский // Наука и бизнес: пути развития. – 2020. – № 5(107). – С. 139-144. – EDN AJCABJ.
4. ESG-принципы: что это такое и зачем компаниям их соблюдать // РБК. [Электронный ресурс] Режим доступа: <https://trends.rbc.ru/trends/green/614b224f9a7947699655a435>
5. Соболева, О. В. «ESG-факторы» как новый механизм активизации ответственного инвестирования и достижения целей устойчивого развития / О. В. Соболева, А. С. Стешенко // Устойчивое развитие: вызовы и возможности: Сборник научных статей / Под редакцией Е.В. Викторовой. – Санкт-Петербург: Санкт-Петербургский государственный экономический университет, 2020. – С. 246-255.

**ABDYKALYKOV Bulat**  
Corporate Secretary, Kazakhtelecom JSC,  
Republic of Kazakhstan, Astana

## **TRANSFORMATION OF THE CORPORATE SECRETARY'S ROLE IN THE CONTEXT OF ESG-FOCUSED CORPORATE GOVERNANCE**

**Abstract.** *This article examines the transformative role of the corporate secretary in the context of the growing emphasis on environmental, social, and governance (ESG) principles. Historically, corporate secretaries were largely perceived as administrative support points responsible for compliance, governance logistics, and stakeholder communication. However, the current global business landscape, characterized by heightened stakeholder demands, environmental challenges, and ethical governance imperatives, calls for a paradigm shift towards ESG-oriented corporate strategies.*

*The article explores the drivers of the ESG evolution and how environmental crises, social inequality, and governance transparency have become pivotal for corporate evaluations. It then delves into the expanded responsibilities of the corporate secretary in this new era. Tasks that were once administrative have transformed into strategic duties – ranging from ESG data collection and stakeholder engagement to ESG policy formulation and oversight.*

*The article further discusses the ramifications of this shift towards ESG for broader corporate governance. It illuminates how strategic planning, accountability, risk management, stakeholder interaction, and governance dynamics evolve in the context of ESG. The article underscores the metamorphosis of the corporate secretary's role as a reflection of broader transformations in corporate governance, highlighting the paramount significance of integrating ESG principles in the modern corporate world.*

*The findings illuminate the path for corporations seeking to align with global sustainable development standards and ethical norms, underscoring the pivotal role of the corporate secretary in advancing along this trajectory.*

**Keywords:** *corporate secretary, ESG principles, corporate governance, transformation, environmental challenges, social inequality, governance transparency, strategic planning, accountability, risk management, stakeholder interaction, sustainability, ethical criteria.*

**КОНДРАШИХИН Андрей Борисович**

профессор кафедры, доктор экономических наук,

кандидат технических наук, магистр теологии, профессор,

Институт экономики и права (филиал) Образовательного учреждения профсоюзов высшего образования «Академия труда и социальных отношений» в г. Севастополе,  
Россия, г. Севастополь**ДОЦЕНТСТВО КАК ИНСТРУМЕНТ СОВЕРШЕНСТВОВАНИЯ ВУЗОВСКОГО ОБРАЗОВАНИЯ В СИСТЕМЕ ПРОИЗВОДИТЕЛЬНЫХ СИЛ РЕГИОНА**

**Аннотация.** Представлены результаты мониторинга персональных данных научно-педагогических работников образовательной организации высшего образования из открытого доступа. Показано, что научные исследования являются важным элементом совершенствования производительных сил и укрепления конкурентоспособности региона, а сведения о замещении штатных должностей доцента – инструментом для наращивания регионального производственного потенциала в международном разделении труда. Отмечена необходимость нормирования условий открытого размещения данных о научном потенциале для задач совершенствования производительных сил.

**Ключевые слова:** экономика, доцент, производительные силы, научно-технический потенциал, аттестация научных кадров.

**В**ведение. Международная экономическая интеграция и вызываемые нею социально-экономические события в регионах способствуют дальнейшей реструктуризации производственных систем, комплексов, трансформации хозяйственных механизмов и динамике состояний производительных сил (ПС) регионов, стран, континентов, обуславливая задачи научного осмысления факторов эффективного использования региональных потенциалов в различных их формах и проявлениях. В условиях быстрого видоизменения внешних воздействий на экономику и общество, стохастических деформаций производственных единиц в регионах существенную роль на позитивность их функционирования могут оказывать научные исследования и коллективы учёных, задействованных в реорганизации ПС регионов [3, с.45]. Значительное место в структуре научно-исследовательских кадров отечественной науки сегодня отводится лицам с учёными степенями доктора наук, кандидата наук согласно номенклатуре научных специальностей Высшей аттестационной комиссии (ВАК) Российской Федерации (РФ) [5], а также профессорствующим (доцентствующим) лицам – в отношении аттестованных на учёное звание либо занимающих соответствующие штатные должности [9, с.57-61].

Объекты и методы исследования. Кадровая политика образовательных организаций (ОО)

высшего образования (ВО) и региональных научно-исследовательских учреждений (НИУ) нацелена на трудоустройство в региональные научные исследования лиц с учёными и научными степенями путём предоставления таковым рабочих мест (штатных, внештатных должностных единиц), организации их работы по совместительству, подбору иных форм вовлечения результата труда региональных исследователей и постановки ими задач с соответствующими трудовыми функциями. При этом каждый учёный-исследователь региона рассматривается в неразрывной связи с комплексной структурой ПС, является носителем интеллектуального потенциала для достижения новых научных результатов, а для региональных ОО ВО – ещё и исполнителем преподавательских задач – научно-педагогическим работником (НПР). Методами семантического анализа и компаративного сопоставления удаётся соблюдать принципы бережного (рачительного) обращения с носителями интеллектуального потенциала, уважения и поддержки их трудовых усилий в целях совершенствования вузовского образования и динамики научно-технического прогресса [2, с.24].

Экспериментальная часть. В мировой научно-преподавательской практике присвоение профессорских званий отмечено с XVI века (Оксфордский университет) [8, с.1086], а позднее – и доцента, например, в СССР для лиц с

учёными степенями или без них [8, с. 414]. Наряду с отождествлением заданного уровня компетентности НПР, слово «доцент» также соответствует штатной должности, куда могут зачисляться лица и без учёной степени. Получение лицом аттестата (приобретение статуса) профессора трансформирует деятельность по выполнению его трудовой функции в ОО или НИУ в профессорство: «Професорство, профессорское звание, должность. Професорить, професорствовать, быть професоромъ, преподавать, учить какой либо наукъ» [1, с.523]. Аналогично, доцентство в современной русскоязычной морфологии воспринимается как деятельность, ассоциируемая с лицом на должности либо в звании доцента, хотя словарь В.И. Даля толкований слову «доцент» не приводит.

В отечественной аттестационной практике учёные звания доцента (профессора) присваиваются согласно нормативным правовым требованиям/условиям, в частности, изложенным в Постановлении «О порядке присвоения учёных званий» Правительства РФ №1139 от 10.12.2013 г. [4], где отражены критерии и требования к лицу для прохождения аттестации, иные организационно-технологические характеристики процесса аттестации на учёное звание. ВАК в официальных документах публикует данные о присвоении учёных званий в последовательности издания соответствующих приказов, отражая прирост кадров высшей квалификации для региональных задач совершенствования ПС. Присвоение учёного звания сопровождается выдачей аттестата и, как правило, включает объективные параметры аттестуемого лица – персональные данные (ПД), в первую очередь, публикационную и преподавательскую (лекционную) активности, наличие ранее защищённой диссертации на соискание учёной степени кандидата наук (доктора наук), связанность трудовыми отношениями с НИУ или ОО.

Новые тенденции в преобразованиях ПС регионов вызывают к жизни и обновлённые организационно-технологические приёмы трансформации хозяйственных комплексов, в частности, через инструменты региональной системы ОО ВО. Так, распространение получают бюджетные формы структуризации ВО, грантовая правительственная и региональная поддержки, целевое программирование, например, внедрение финансовых механизмов совершенствования вузовского образования в регионах [6]. Такие инструменты во многом

расширяют традиционные (заскорузлые) рамки профессионально-кадровых требований к работнику и расширяют возможности вузовской администрации на заполнение штатных кадровых должностей доцента (профессора) лицами ещё до достижения ими соответствующих уровней учёной остепенённости. Эти рычаги вкупе с финансовыми инвестициями стимулируют индивидуальную научно-творческую активность, способствуют ускоренной деформации производственно-хозяйственных отношений внутри региональных комплексов ПС, нацелены на новое качество в задачах научно-технического прогресса, развитие технологического уклада и рост качества жизни населения.

Информацию и числовые характеристики для исследования потенциала доцентства в региональных ПС предоставляют сайты ОО ВО и НИУ с размещаемыми в открытом доступе ПД НПР (научных работников). В качестве базы для анализа взяты данные регионального вуза – Федерального государственного автономного образовательного учреждения высшего образования (ФГАОУ ВО) «Севастопольский государственный университет» (СевГУ), одного из восьми ОО ВО региона – крупнейшего эмитента бюджетного заказа на подготовку выпускников бакалавриата, магистратуры, специалитета, среднего профессионального образования, аспирантуры в приёмных кампаниях (от 90,0% регионального государственного заказа, начиная с 2015 г.). Так, размещённые в открытом доступе состоянием на 2021 г. ПД НПР, не только отражают состав лиц с наличием/отсутствием учёной степени/звания (вкладка «Руководство. Педагогический (научно-педагогический) состав» [7]), но и позволяют оценивать численные параметры НПР с учёными степенями и званиями. Например, количество лиц НПР в СевГУ выступает одним из шести ключевых показателей для привлечения обучающихся в вуз, проведения вузовских рекламных кампаний, обоснования расходования бюджетных средств на подготовку кадров, продолжения бюджетной и грантовой поддержки ОО ВО (см. рис.). Подобная дифференциация позволяет изучать вклад работников, усовершенствовавших свою персональную (индивидуальную) профессиональную коммуникацию до уровней учёной степени/звания, а также отделить их результаты от иных исполнителей трудовой функции профессора/доцента в совокупном научно-техническом багаже ОО ВО.





Рис. Титульная страница сайта ФГОАУ ВО «СевГУ» с отражением численности НПП с учёными степенями и званиями «доцент», «профессор» (Источник: скриншот страницы из открытого доступа информационно-телекоммуникационной сети Интернет по адресу <https://www.sevsu.ru>)

Так, на дату фиксации результатов ОО ВО СевГУ разместила Перечень из 1568 должностей НПП, закреплённые за конкретными исполнителями трудовой функции профессора, доцента и других (помимо 15 лиц из числа администрации ОО, среди которых не менее 9 (60,0%) также отнесены к категории НПП с учёной степенью/званием), ПД которых имеются в открытом доступе как носителей соответствующих научных регалий, авторов кандидатских или докторских диссертационных исследований. Структура Перечня создаёт удобства для анализа ПД, где лица – носители учёной степени/звания размещены в алфавитном порядке с предоставлением необходимых первичных данных в открытом доступе для неограниченного круга лиц (в первую очередь – абитуриентам и их родителям, а также лицам, заинтересованным в подборе рабочего места доцента, исследователям научного потенциала региона и его системы ПС, другим пользователям).

В Перечне отражены данные о занимаемой НПП должности (3-й слева столбец ПД), а также необходимые для анализа сведения о наличии/отсутствии ученой степени (7-й слева столбец) и аттестации на учёное звание (8-й столбец). Наряду с должностью доцента в Перечне упомянуты такие штатные единицы (кроме 15 лиц административного состава):

ассистент; ведущий научный сотрудник; главный научный сотрудник; директор; заведующий кафедрой; мастер производственного обучения; младший научный сотрудник; научный сотрудник; начальник В\*\* учебного центра; начальник учебной части – заместитель начальника В\*\* учебного центра; начальник цикла; преподаватель; профессор; старший научный сотрудник; старший преподаватель (всего 15 наименований должностной номенклатуры ОО ВО среди лиц НПП).

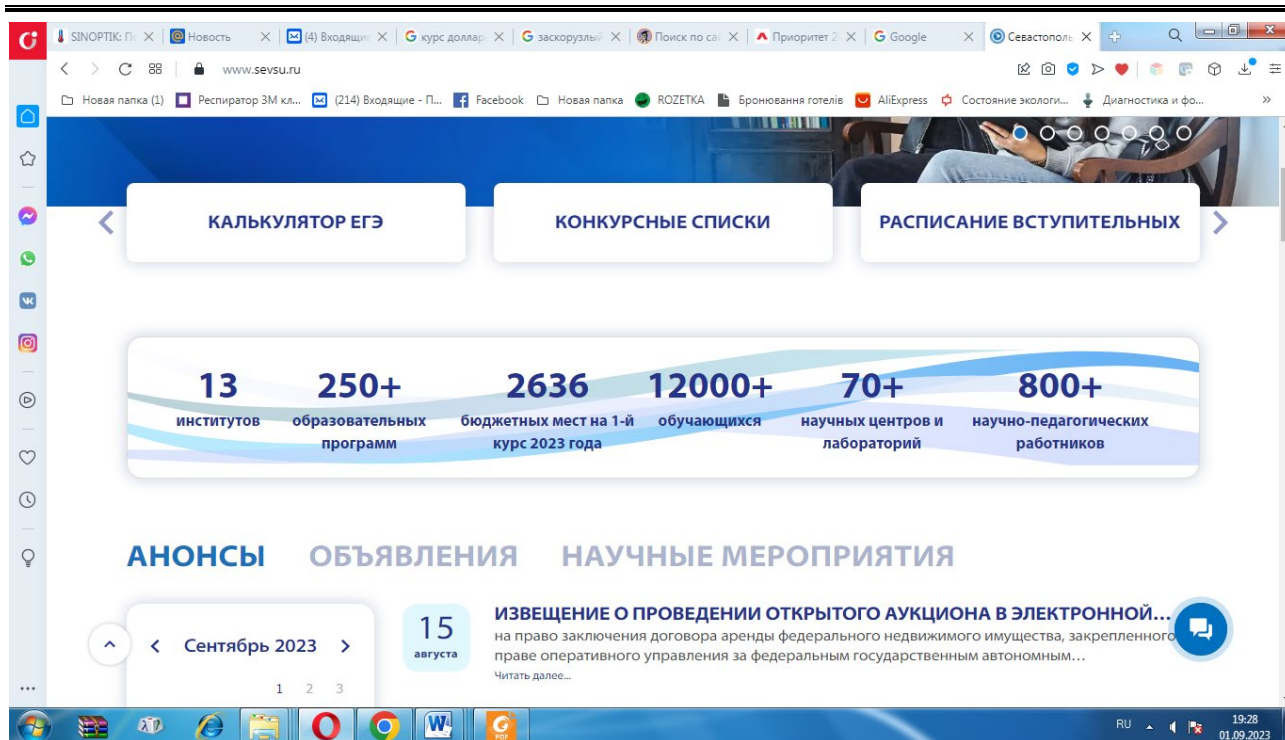
Всего удаётся идентифицировать не менее 619 штатных единиц доцента без учёта совместительства трудовой функции в пределах одного и того же подразделения (кафедры), с иной трудовой функцией административно-распорядительного свойства, а также наличие фактов совместительства в иной ОО ВО либо НИУ региона. Это составляет 39,48% от общей численности НПП в Перечне или 45,05% от общего числа остепенённых лиц региона, учитываемых по данным мониторинга к началу 2021 г. В целом обеспеченность региона научными кадрами с учёными степенями/званиями на указанную дату превышает потребность СевГУ в штатных единицах доцента в 2,22 раза (исключительно в численности кандидатов наук – 1,89 раза), инициируя поиск рабочих мест незанятых трудовыми обязанностями ученых-

доцентов в иных ОО ВО либо НИУ (филиалах, дислоцированных в городе).

Особым образом в Перечне отражены лица из числа ННР, участвующие в развитии региона своими уникальными производственными способностями без достижения научной квалификации кандидата (доктора) наук и/или доцента (профессора). Состоянием на 2021 г. в кадровой структуре СевГУ обнаруживается не менее 102 лиц, оформленных на должность доцента (6,51% от общей численности ННР в Перечне), ПД которых не позволяют увидеть присвоенные им учёные звания/степени (или 87,18% общей численности лиц, учитываемых в системе ПС региона на должностях доцента без предварительной идентификации ученой степени/звания), что обуславливает необходимость использования дополнительных информационных ресурсов, баз данных, электронных библиотечных систем для утверждения персональных вкладов таких лиц в развитие структуры ОО ВО и системы ПС региона.

Вместе с тем, зачисление лица на должность доцента без превентивных мер по наращиванию его трудовой профессиональной квалификации (аттестации) до уровня кандидата (доктора) наук и/или профессора (доцента) традиционно выступает мощным толчком к самообразованию, самоорганизации, самовоспитанию, формирует повышенное стремление лица к достижению искомой ученой степени/звания и отражается на функционировании ПС региона. Такая традиция использовалась ещё в советский период развития ПС, позволила ряду работников вузов и НИУ довести собственные диссертационные исследования на соискание учёной степени кандидата наук, а в случае досрочного присвоения лицу звания «профессор» – завершить докторское исследование и получить степень доктора наук по специальности ВАК, что несравненно облегчает доступ к рабочему месту в структуре ОО ВО либо НИУ.

Выводы. Аттестация научных кадров и педагогических работников представляет сегодня сложную систему, к которой подключены не только ОО и НИУ, но и негосударственные организации хозяйственного комплекса региона, ВАК, Министерство науки и высшего образования РФ, иные ведомства, субъекты, институты интеллектуальной собственности, финансовые ресурсы. Современные программные комплексы и инвестиции способствуют наращиванию научного потенциала как отдельных

индивидуумов, так и системы ПС региона в целом. Доцентство как процесс и статус пребывания лица в должности, необходимости выполнения трудовой функции с надлежащим качеством и квалификацией предполагает активное воздействие человека на систему ПС. Используемые в Севастополе инструменты зачисления лиц в качестве ННР на должности доцента обеспечивают не только освоение бюджетных средств, но и поступательное совершенствование городской системы ПС. Целесообразным видится в ближайшей перспективе нормирование процессов размещения ПД научных кадров в задачах открытого доступа неограниченному кругу лиц-пользователей региональными информационными базами данных.

### Литература

1. Даль В. И. Толковый словарь живого великорусского языка. В 4 т. – Т. 3. – М.: «Русский язык», 1980. – 684 с.
2. Леонтьев, В. К. О проблеме Фробениуса / В. К. Леонтьев // Дискретный анализ и исследование операций. – 2022. – Т. 29, № 2(152). – С. 24-37. – DOI 10.33048/daio.2022.29.728. – EDN QKUQNO.
3. Митько В.Б. Российская миссия в устойчивом развитии Арктики. Металлы Евразии. 2014. № 1(107). С. 45.
4. О порядке присвоения учёных званий / Постановление Правительства РФ №1139 от 10.12.2013 г. (ред. от 18.03.2023 г.). – 6 с.
5. О науке и государственной научно-технической политике / Федеральный закон № 127-ФЗ от 23.08.1996 (ред. от 17.02.2023).
6. Приоритет 2030. Государственная программа поддержки университетов Российской Федерации / URL <https://priority2030.ru>.
7. Руководство. Педагогический (научно-педагогический) состав / сайт ФГАОУ ВО «Севастопольский государственный университет». – URL <https://www.sevsu.ru/sveden/employees/> 01.10.2021 г. 07:39МСК.
8. Советский энциклопедический словарь. – М.: «Советская Энциклопедия», 1980. – 1600 с.
9. Степанов-Егиянц, В. Г. К вопросу о криминализации занятия лицом высшего положения в преступной иерархии / В. Г. Степанов-Егиянц // Российский следователь. – 2019. – № 5. – С. 57-61. – EDN AKRFLP.

**KONDRASHIHIN Andrey Borisovich**

doctor of economic sciences, candidate of technical sciences, master of theology, professor,  
Institute of Economics and Law (branch) Educational Institution of the Trade Unions of higher education «Academy of labor and social relations» in Sevastopol, Russia, Sevastopol

**ASSOCIATION AS A TOOL FOR IMPROVING UNIVERSITY EDUCATION  
IN THE SYSTEM OF PRODUCTIVE FORCES OF THE REGION**

**Abstract.** *The results of monitoring personal data of scientific and pedagogical workers of an educational organization of higher education from open access are presented. It is shown that scientific research is an important element in improving the productive forces and strengthening the competitiveness of the region, and information on the replacement of full-time associate professor positions is a tool for increasing regional production potential in the international division of labor. The need to regulate the conditions for the open placement of data on scientific potential for the tasks of improving the productive forces is noted.*

**Keywords:** *economics, associate professor, productive forces, scientific and technical potential, attestation of scientific personnel.*



10.5281/zenodo.12806184

**ПРИМЖАРОВА Лиза**

аудитор,

Deloitte, США, г. Сиэтл

## ОСОБЕННОСТИ АУДИТА МАЛОГО И СРЕДНЕГО БИЗНЕСА

**Аннотация.** Целью данного исследования является анализ особенностей аудита малых и средних предприятий (МСП) и разработка рекомендаций по его совершенствованию. В исследовании использован сравнительный анализ международной практики, моделей оценки рисков и концептуальных основ. Исследование показало, что аудит МСП требует индивидуального подхода в связи с ограниченными ресурсами, упрощенной организационной структурой и неформальными бизнес-процессами. Среди ключевых выводов – необходимость динамичного подхода к оценке рисков, важность пропорционального аудита и потенциал интеллектуальных технологий аудита. В работе предложено несколько концепций, включая эффективность аудита, контекстуализацию аудита и T-образные навыки для аудиторов. В исследовании делается вывод о том, что для повышения эффективности аудита МСП необходима гибкая методология, адаптируемая к специфическому контексту МСП, интеграция инновационных технологий и развитие междисциплинарных компетенций аудиторов. Данное исследование вносит вклад в данную область, предлагая комплексную основу для повышения качества и эффективности аудита МСП в контексте развивающейся бизнес-среды и технологического прогресса.

**Ключевые слова:** аудит МСП, риск-ориентированный подход, эффективность аудита, пропорциональный аудит, интеллектуальный аудит, контекстуализация аудита, динамическая оценка рисков, прозрачность аудита, t-образные навыки, масштабируемость аудита.

### 1. Введение

В условиях динамично развивающейся экономической среды и усложнения финансовых отношений, аудит малого и среднего бизнеса (далее – МСБ) приобретает особую значимость. Специфика функционирования субъектов МСБ, характеризующаяся ограниченностью ресурсов, централизацией управления и зачастую недостаточным уровнем внутреннего контроля, обуславливает необходимость дифференцированного подхода к проведению аудиторских проверок [1]. Актуальность исследования обусловлена рядом факторов:

1. Возрастающая роль МСБ в экономике и необходимость обеспечения достоверности их финансовой отчетности для принятия инвестиционных и управленческих решений.

2. Изменения в нормативно-правовом регулировании аудиторской деятельности, требующие адаптации методологии аудита к специфике МСБ.

3. Усиление влияния цифровизации на бизнес-процессы МСБ, что создает новые вызовы для аудиторов в контексте оценки рисков и сбора аудиторских доказательств.

4. Необходимость оптимизации аудиторских процедур для обеспечения эффективности аудита МСБ при сохранении его качества.

Поэтому цель исследования заключается в комплексном анализе особенностей аудита малого и среднего бизнеса и разработке научно обоснованных рекомендаций по его совершенствованию в условиях современной экономической реальности.

Для достижения поставленной цели сформулированы следующие задачи:

1. Провести анализ теоретических и нормативных основ аудита МСБ, включая международные стандарты аудита и национальные регуляторные требования.

2. Идентифицировать и систематизировать ключевые особенности аудита МСБ, влияющие на планирование, проведение и документирование аудиторских процедур.

3. Исследовать специфику применения риск-ориентированного подхода в аудите МСБ с учетом ограниченности систем внутреннего контроля.

4. Проанализировать проблемы и вызовы, с которыми сталкиваются аудиторы при

проверке субъектов МСБ, включая этические аспекты и влияние цифровизации.

5. Провести сравнительный анализ международной практики аудита МСБ и оценить возможности адаптации передового опыта.

6. Разработать рекомендации по совершенствованию методологии и практики аудита МСБ с учетом современных тенденций развития аудиторской деятельности.

Информационную базу исследования составляют международные стандарты аудита (МСА), национальные стандарты аудиторской деятельности, научные публикации отечественных и зарубежных ученых в области аудита и экономического анализа, статистические данные, материалы профессиональных аудиторских организаций и результаты собственных эмпирических исследований автора.

Теоретическая значимость исследования заключается в развитии концептуальных основ аудита МСБ, уточнении понятийного аппарата и систематизации факторов, влияющих на специфику аудиторских процедур в отношении субъектов МСБ. Практическая значимость работы состоит в разработке методических рекомендаций по совершенствованию аудита МСБ, которые могут быть использованы аудиторскими организациями для повышения эффективности и качества проверок.

## 2. Теоретические и нормативные основы аудита малого и среднего бизнеса

Прежде чем углубиться в теоретические и нормативные аспекты аудита малого и среднего бизнеса (МСБ), необходимо дать четкое определение данной категории субъектов хозяйствования. Согласно международной практике и рекомендациям Комитета по международным стандартам аудита и подтверждения достоверности информации (IAASB) [4], малое

и среднее предприятие определяется как организация, обладающая следующими качественными характеристиками:

1. Концентрация права собственности и управления в руках небольшого числа лиц (зачастую в рамках одной семьи);

2. Одна или несколько из следующих особенностей:

- Простые или несложные операции;
- Простой бухгалтерский учет;
- Небольшое количество направлений деятельности и продуктов в рамках направлений деятельности;
- Небольшое количество средств внутреннего контроля;
- Небольшое количество уровней управления с ответственностью за широкий спектр средств контроля;
- Небольшой штат сотрудников, многие из которых выполняют широкий спектр обязанностей.

Теоретический фундамент аудита МСБ базируется на общих концепциях аудита, адаптированных к специфике данного сегмента. Ключевыми теоретическими основами являются концепции существенности, аудиторского риска и профессионального скептицизма [1].

Модель аудиторского риска в контексте МСБ приобретает особое значение ввиду повышенной вероятности существенных искажений. Данная модель может быть представлена следующим образом:

$$AR = IR \times CR \times DR \quad (1)$$

Где AR – аудиторский риск, IR – неотъемлемый риск, CR – риск средств контроля, DR – риск необнаружения.

Для наглядного представления специфики оценки рисков в аудите МСБ предлагается следующая сравнительная таблица 1.

Таблица 1

Оценки рисков в аудите МСБ

Компонент риска	Особенности в МСБ	Влияние на аудиторские процедуры
Неотъемлемый риск (IR)	Как правило, выше из-за ограниченности ресурсов и компетенций	Увеличение объема процедур проверки, по существу
Риск средств контроля (CR)	Часто высокий из-за ограниченности или отсутствия формализованных контрольных процедур	Снижение доверия к системе внутреннего контроля, увеличение объема детальных тестов
Риск необнаружения (DR)	Требует тщательного управления для компенсации повышенных IR и CR	Применение более детальных аналитических процедур и расширенной выборки

Нормативно-правовая база аудита МСБ включает в себя международные стандарты аудита (МСА) и национальные регуляторные требования. Особое значение имеет МСА 315 (пересмотренный) «Выявление и оценка рисков существенного искажения посредством изучения организации и ее окружения», который подчеркивает необходимость учета специфики МСБ при оценке рисков. Кроме того, МСА 230 «Аудиторская документация» предусматривает возможность применения упрощенных подходов к документированию аудита МСБ при сохранении достаточности и надлежащего характера аудиторских доказательств.

Риск-ориентированный подход в аудите МСБ приобретает особую актуальность в условиях ограниченности ресурсов и времени на проведение проверки. Данный подход предполагает концентрацию усилий аудитора на областях с наибольшим риском существенного искажения [2]. Для МСБ характерны следующие области повышенного риска:

1. Признание выручки, особенно в условиях неформальных договоренностей с клиентами.
2. Оценка запасов и дебиторской задолженности.
3. Операции со связанными сторонами.
4. Соблюдение принципа непрерывности деятельности.

Применение риск-ориентированного подхода в аудите МСБ требует от аудитора глубокого понимания бизнес-модели клиента и специфики отрасли. В этом контексте особую значимость приобретает концепция профессионального скептицизма, которая предполагает критическую оценку полученных аудиторских доказательств и повышенное внимание к признакам возможных искажений.

Теоретические основы аудита МСБ также включают концепцию масштабируемости аудиторских процедур. Данная концепция предполагает адаптацию объема и характера аудиторских процедур к размеру и сложности аудируемого субъекта без ущерба для качества аудита. Масштабируемость может проявляться в следующих аспектах:

- Упрощение процедур оценки рисков
- Сокращение объема тестирования средств контроля

- Увеличение доли аналитических процедур
- Применение выборочного метода с меньшим объемом выборки

При этом важно отметить, что масштабируемость не означает снижения требований к качеству аудиторских доказательств или уровню профессионального суждения аудитора [3].

В контексте нормативного регулирования аудита МСБ следует отметить тенденцию к дифференциации требований в зависимости от размера и общественной значимости аудируемого субъекта. Эта тенденция находит отражение в разработке специальных стандартов аудита для малых предприятий в некоторых юрисдикциях, а также в издании руководств по применению МСА в аудите МСБ международными профессиональными организациями.

### **3. Специфика и ключевые области аудита малого и среднего бизнеса**

Аудит малого и среднего бизнеса (МСБ) характеризуется рядом особенностей, которые существенно влияют на процесс планирования, проведения и документирования аудиторских процедур. Эти особенности обусловлены спецификой организационной структуры, системы внутреннего контроля и характера деятельности субъектов МСБ [3].

В контексте планирования аудита МСБ особое значение приобретает оценка системы внутреннего контроля. В отличие от крупных корпораций, субъекты МСБ зачастую не имеют формализованных систем внутреннего контроля, что повышает риск существенных искажений финансовой отчетности. Аудитор должен учитывать, что в МСБ контрольные процедуры могут быть менее формальными и документированными, но при этом эффективными благодаря непосредственному участию собственников в управлении. Это требует от аудитора применения специфических процедур оценки контрольной среды, включая анализ «tone at the top» и этических ценностей руководства.

При планировании аудита МСБ целесообразно использовать матрицу оценки рисков, учитывающую специфику данного сегмента (табл. 2).

Таблица 2

## Матрица оценки рисков

Фактор риска	Низкий риск	Средний риск	Высокий риск
Вовлеченность собственников в управление	Высокая	Средняя	Низкая
Сложность операций	Простые, повторяющиеся	Умеренно сложные	Сложные, нестандартные
Уровень автоматизации учета	Высокий	Средний	Низкий
Опыт и квалификация персонала	Высокие	Средние	Низкие
Зависимость от ключевых клиентов/поставщиков	Низкая	Средняя	Высокая

Специфика сбора аудиторских доказательств в МСБ обусловлена ограниченностью документооборота и зачастую неформальным характером бизнес-процессов. В этих условиях аудитор должен уделять повышенное внимание аналитическим процедурам и методам наблюдения. Концепция «достаточных надлежащих аудиторских доказательств» в контексте МСБ может потребовать более широкого применения альтернативных процедур, таких как подтверждение третьими сторонами и детальное тестирование операций.

Аудит финансовой отчетности МСБ сопряжен с рядом специфических рисков. Особое внимание следует уделять области признания выручки, где риск манипуляций особенно высок ввиду возможности неформальных договоренностей с клиентами. Аудитор должен применять процедуры, направленные на выявление неучтенных или преждевременно признанных доходов, включая анализ маржинальности и сопоставление данных о продажах с движением денежных средств и товарных запасов.

Также оценка непрерывности деятельности приобретает особую значимость в аудите МСБ, учитывая их повышенную чувствительность к изменениям рыночной конъюнктуры и зависимость от ключевых клиентов или поставщиков. Аудитор должен применять комплексный подход к оценке применимости допущения о непрерывности деятельности, включающий анализ финансовых и нефинансовых факторов. Предлагается использовать следующую модель оценки риска прекращения деятельности:

$$RGC = f(FR, OR, MR, LR) \quad (2)$$

Где RGC – риск прекращения деятельности, FR – финансовые риски, OR – операционные риски, MR – рыночные риски, LR – правовые риски.

Аудит налоговых обязательств МСБ требует особого внимания ввиду частых изменений в налоговом законодательстве и ограниченности

ресурсов субъектов МСБ для мониторинга этих изменений. Аудитор должен оценить риски, связанные с применением специальных налоговых режимов и использованием налоговых льгот, характерных для МСБ. При этом следует учитывать потенциальное влияние налоговых рисков на оценку непрерывности деятельности.

Особенности аудита связанных сторон в МСБ обусловлены часто встречающимся семейным характером бизнеса и неформальными отношениями между участниками. Аудитор должен применять процедуры, направленные на выявление неучтенных операций со связанными сторонами, включая анализ нестандартных транзакций и условий сделок. Концепция «сущности над формой» приобретает особое значение при оценке экономического содержания операций со связанными сторонами в МСБ.

В процессе аудита МСБ особое внимание следует уделять оценке запасов и дебиторской задолженности, учитывая их существенное влияние на финансовое положение субъектов МСБ. Аудитор должен критически оценивать методы определения чистой стоимости реализации запасов и резервов по сомнительным долгам, учитывая потенциальную ограниченность рыночной информации и систем кредитного контроля в МСБ.

Применение концепции существенности в аудите МСБ требует учета качественных факторов, таких как влияние искажений на выполнение ковенант по кредитным договорам или достижение ключевых показателей эффективности. При этом количественные пороги существенности могут быть установлены на более низком уровне по сравнению с крупными предприятиями, учитывая потенциально большее влияние отдельных операций на финансовую отчетность МСБ [6, с. 1-15; 7, с. 275-326].

#### 4. Проблемы и вызовы аудита малого и среднего бизнеса

Аудит малого и среднего бизнеса (МСБ) сопряжен с рядом специфических проблем и вызовов, которые требуют от аудиторов адаптации традиционных подходов и методологий [5]. Как было отмечено ранее, ключевой проблемой выступает ограниченность ресурсов, характерная для субъектов МСБ, что оказывает существенное влияние на процесс планирования и проведения аудита. Эта ограниченность проявляется в нескольких аспектах, создавая комплексную проблематику для аудиторской деятельности.

Прежде всего, финансовые ограничения МСБ часто приводят к сокращению бюджетов на аудит, что ставит перед аудиторами задачу оптимизации процедур без ущерба для качества проверки. В этом контексте актуализируется концепция «аудиторской эффективности» (audit efficiency), которая предполагает максимизацию соотношения между достигнутым уровнем уверенности и затраченными ресурсами. Для оценки эффективности аудита МСБ может быть применена следующая модель:

$$AE = f(AL, AR, TC) \quad (3)$$

Где AE – аудиторская эффективность, AL – достигнутый уровень уверенности, AR – аудиторский риск, TC – общие затраты на аудит.

Ограниченность человеческих ресурсов в МСБ создает проблемы в области разделения обязанностей и функционирования системы

внутреннего контроля. Это повышает риски существенного искажения финансовой отчетности и требует от аудиторов разработки специфических процедур для компенсации недостатков контрольной среды. В данном контексте актуализируется применение концепции «компенсирующих контролей» (compensating controls), которая предполагает идентификацию и оценку альтернативных механизмов контроля, способных снизить риски, связанные с отсутствием формального разделения обязанностей.

Проблема документирования в МСБ представляет собой многоаспектный вызов для аудиторов. С одной стороны, недостаточный уровень формализации бизнес-процессов и документооборота в МСБ затрудняет сбор аудиторских доказательств. С другой стороны, требования стандартов аудита к документированию аудиторских процедур остаются неизменными вне зависимости от размера аудируемого субъекта. Это противоречие создает необходимость разработки инновационных подходов к документированию аудита МСБ, которые бы обеспечивали соблюдение профессиональных стандартов при минимизации административной нагрузки на клиента.

Для систематизации подхода к документированию аудита МСБ предлагается использовать матрицу оценки рисков и соответствующих требований к документации (табл. 3).

Таблица 3

**Матрица оценки рисков и соответствующих требований к документации**

Уровень риска	Характеристика области	Требования к документации
Высокий	Ключевые суждения, сложные оценки	Детальное документирование всех этапов анализа и выводов
Средний	Стандартные операции с элементами субъективности	Документирование ключевых процедур и выводов
Низкий	Рутинные операции, автоматизированные процессы	Возможность применения упрощенных форм документирования

Этические вопросы при аудите МСБ приобретают особую остроту в силу часто возникающих тесных взаимоотношений между аудитором и клиентом. Концепция независимости аудитора, являющаяся краеугольным камнем аудиторской этики, подвергается испытанию в условиях, когда аудитор может выполнять для МСБ дополнительные консультационные функции. В этом контексте актуализируется применение концепции «этического фильтра» (ethical filter), предполагающей систематическую оценку потенциальных угроз

независимости и разработку соответствующих мер предосторожности.

Влияние цифровизации на аудит МСБ представляет собой двоякий вызов. С одной стороны, внедрение цифровых технологий в бизнес-процессы МСБ создает новые риски, связанные с информационной безопасностью и достоверностью данных. С другой стороны, цифровизация открывает новые возможности для повышения эффективности аудиторских процедур. В этом контексте актуализируется концепция «цифрового аудита» (digital audit),



предполагающая интеграцию технологий анализа данных и искусственного интеллекта в процесс аудита МСБ.

Для оценки готовности МСБ к цифровому аудиту может быть использована следующая модель зрелости:

1. Базовый уровень: Преимущественно ручной ввод данных, ограниченное использование ИТ-систем.

2. Развивающийся уровень: Внедрение базовых систем учета, начало цифровизации бизнес-процессов.

3. Определенный уровень: Интегрированные системы учета, элементы автоматизации контрольных процедур.

4. Управляемый уровень: Комплексные ERP-системы, развитая система внутреннего контроля в ИТ-среде.

5. Оптимизированный уровень: Полная интеграция бизнес-процессов в цифровую среду, применение передовых технологий анализа данных.

Преодоление обозначенных проблем и вызовов аудита МСБ требует комплексного подхода, включающего адаптацию методологии аудита, развитие профессиональных компетенций аудиторов и внедрение инновационных технологий. Ключевым фактором успеха в этом контексте выступает способность аудиторов сочетать глубокое понимание специфики МСБ с неукоснительным соблюдением профессиональных стандартов и этических норм. Это предполагает непрерывное совершенствование подходов к оценке рисков, сбору

аудиторских доказательств и формированию аудиторского мнения в условиях ограниченности ресурсов и возрастающей сложности экономической среды функционирования МСБ.

### 5. Сравнительный анализ и рекомендации по совершенствованию аудита МСБ

В контексте глобализации экономических процессов и унификации стандартов финансовой отчетности сравнительный анализ подходов к аудиту малого и среднего бизнеса (МСБ) в различных странах приобретает особую актуальность. Данный анализ позволяет выявить лучшие практики и сформулировать рекомендации по совершенствованию методологии аудита МСБ.

Рассматривая опыт развитых стран, следует отметить дифференцированный подход к регулированию аудита МСБ. В США, например, Комитет по аудиту частных компаний (РСАОВ) разработал специальные стандарты для аудита непубличных компаний, учитывающие специфику МСБ. Великобритания пошла по пути внедрения концепции «пропорционального аудита» (proportionate audit), предполагающей адаптацию объема аудиторских процедур к размеру и сложности аудируемого субъекта. Германия, в свою очередь, акцентирует внимание на риск-ориентированном подходе в аудите МСБ, что нашло отражение в национальных стандартах аудита.

Для систематизации сравнительного анализа предлагается использовать следующую матрицу оценки подходов к аудиту МСБ в различных юрисдикциях (табл. 4).

Таблица 4

Оценка подходов к аудиту МСБ в различных юрисдикциях

Критерий	США	Великобритания	Германия	Развивающиеся страны
Нормативная база	Специальные стандарты для непубличных компаний	Концепция пропорционального аудита	Акцент на риск-ориентированном подходе	Адаптация международных стандартов
Порог обязательного аудита	Отсутствует для непубличных компаний	Установлен на уровне МСБ	Дифференцирован по отраслям	Варьируется значительно
Требования к документации	Упрощенные для МСБ	Гибкие, основанные на профессиональном суждении	Строгие, но с учетом специфики МСБ	Часто избыточные
Использование ИТ в аудите	Высокое	Среднее	Высокое	Низкое

Анализ практики аудита МСБ в развивающихся странах выявляет тенденцию к механическому переносу международных стандартов аудита без должной адаптации к местным условиям. Это создает дополнительную нагрузку на субъекты МСБ и снижает эффективность аудиторских процедур. В данном контексте актуализируется концепция «контекстуализации аудита» (audit contextualization), предполагающая учет социально-экономических и культурных особенностей при разработке методологии аудита МСБ.

Российский опыт аудита МСБ характеризуется дуализмом подходов. С одной стороны, наблюдается стремление к гармонизации с международными стандартами аудита. С другой стороны, сохраняются элементы формального подхода, унаследованные от системы ревизионного контроля. Это создает необходимость разработки комплексного подхода к совершенствованию аудита МСБ, учитывающего как международные тенденции, так и национальную специфику.

На основе проведенного сравнительного анализа можно сформулировать следующие рекомендации по совершенствованию аудита МСБ:

1. Адаптация международных стандартов аудита к специфике МСБ должна осуществляться на основе концепции «масштабируемости аудита» (scalable audit). Данная концепция предполагает разработку гибкой методологии, позволяющей адаптировать объем и характер аудиторских процедур к размеру и сложности аудируемого субъекта без ущерба для качества аудита. Для реализации этой концепции предлагается использовать модель оценки сложности бизнеса:

$$CB = f(OS, IT, RI, MC) \quad (4)$$

Где CB – сложность бизнеса, OS – организационная структура, IT – уровень использования информационных технологий, RI – регуляторная интенсивность, MC – сложность управленческого учета.

2. Развитие методологии риск-ориентированного аудита для МСБ должно базироваться на концепции «динамической оценки рисков» (dynamic risk assessment). Эта концепция предполагает непрерывный мониторинг и переоценку рисков существенного искажения финансовой отчетности в процессе аудита. Для реализации данного подхода рекомендуется внедрение систем автоматизированного анализа данных, позволяющих выявлять

аномалии и паттерны, указывающие на повышенные риски.

3. Внедрение инновационных технологий в аудит МСБ должно осуществляться на основе концепции «умного аудита» (smart audit). Данная концепция предполагает интеграцию технологий искусственного интеллекта, машинного обучения и анализа больших данных в процесс аудита. Это позволит повысить эффективность аудиторских процедур и снизить нагрузку на клиента в части предоставления информации. Для оценки готовности аудиторских фирм к внедрению «умного аудита» предлагается использовать следующую модель зрелости:

- Уровень 1: Базовая автоматизация аудиторских процедур.
- Уровень 2: Использование аналитических инструментов для обработки данных.
- Уровень 3: Внедрение элементов машинного обучения в процесс аудита.
- Уровень 4: Комплексное использование AI в оценке рисков и планировании аудита.
- Уровень 5: Полная интеграция технологий «умного аудита» в бизнес-процессы.

4. Совершенствование подходов к документированию аудита МСБ должно основываться на концепции «аудиторской прозрачности» (audit transparency). Эта концепция предполагает разработку стандартизированных форм документации, обеспечивающих четкое обоснование аудиторских суждений и выводов при минимизации избыточной информации. Рекомендуется внедрение электронных систем документооборота, интегрированных с аналитическими инструментами аудита.

5. Развитие компетенций аудиторов в области аудита МСБ должно базироваться на концепции «T-shaped skills». Данная концепция предполагает сочетание глубоких знаний в области аудита с широким спектром междисциплинарных навыков, включая понимание бизнес-процессов, информационных технологий и отраслевой специфики МСБ.

Реализация предложенных рекомендаций позволит повысить эффективность и качество аудита МСБ, обеспечивая баланс между соблюдением профессиональных стандартов и учетом специфики данного сегмента бизнеса. Это, в свою очередь, будет способствовать повышению достоверности финансовой отчетности МСБ и укреплению доверия пользователей к результатам аудита.

## 6. Заключение

В результате проведенного исследования особенностей аудита малого и среднего бизнеса (МСБ) можно сделать ряд ключевых выводов, имеющих как теоретическое, так и практическое значение для развития аудиторской деятельности в данном сегменте.

Прежде всего, следует отметить, что аудит МСБ представляет собой специфическую область профессиональной деятельности, требующую адаптации традиционных подходов и методологий. Специфика МСБ, характеризующаяся ограниченностью ресурсов, простотой организационной структуры и зачастую неформальным характером бизнес-процессов, создает уникальный контекст для проведения аудита, который не может быть в полной мере охвачен стандартными процедурами, разработанными для крупных корпораций.

Ключевой особенностью аудита МСБ является необходимость применения риск-ориентированного подхода в условиях ограниченной системы внутреннего контроля. Это требует от аудиторов развития навыков профессионального суждения и скептицизма, а также глубокого понимания бизнес-модели и отраслевой специфики клиента. Концепция «динамической оценки рисков», предложенная в данном исследовании, может служить основой для разработки более эффективных методик планирования и проведения аудита МСБ.

Сравнительный анализ международного опыта аудита МСБ выявил тенденцию к дифференциации подходов в зависимости от размера и сложности аудируемого субъекта. Концепция «пропорционального аудита», получившая развитие в ряде развитых стран, представляется перспективным направлением для адаптации международных стандартов аудита к специфике МСБ. При этом важно отметить необходимость «контекстуализации аудита» с учетом национальных особенностей экономической и правовой среды.

Проблемы и вызовы аудита МСБ, выявленные в ходе исследования, включая ограниченность ресурсов, сложности документирования и этические аспекты, требуют комплексного подхода к их решению. Предложенная концепция «аудиторской эффективности» может служить основой для оптимизации аудиторских процедур без ущерба для качества проверки.

Особое внимание в исследовании уделено влиянию цифровизации на аудит МСБ. Концепция «умного аудита», предполагающая

интеграцию технологий искусственного интеллекта и анализа больших данных в аудиторские процедуры, открывает новые возможности для повышения эффективности и качества аудита МСБ. При этом важно учитывать необходимость развития соответствующих компетенций аудиторов и разработки этических стандартов использования технологий в аудите.

Рекомендации по совершенствованию аудита МСБ, сформулированные на основе проведенного исследования, направлены на создание гибкой и адаптивной методологии, учитывающей специфику данного сегмента бизнеса. Ключевыми направлениями развития являются: адаптация международных стандартов на основе концепции «масштабируемости аудита», совершенствование риск-ориентированного подхода, внедрение инновационных технологий и развитие междисциплинарных компетенций аудиторов.

В перспективе развитие аудита МСБ видится в направлении более тесной интеграции аудиторских процедур с бизнес-процессами клиента, что позволит обеспечить непрерывный мониторинг рисков и повысить ценность аудита для заинтересованных сторон. Концепция "аудиторской прозрачности" может стать основой для повышения доверия к результатам аудита МСБ и укрепления роли аудита в обеспечении достоверности финансовой информации в данном сегменте экономики.

## Литература

1. Knechel W.R., Salterio S. Auditing: Assurance and risk. – Routledge, 2016.
2. Eilifsen A. Auditing and assurance services // (No Title). – 2014.
3. Kitching J. et al. Small company abbreviated accounts: a regulatory burden or a vital disclosure? – 2011.
4. International Auditing and Assurance Standards Board. (2018). Handbook of International Quality Control, Auditing, Review, Other Assurance, and Related Services Pronouncements. International Federation of Accountants.
5. Duska, R., Duska, B.S., Ragatz, J.A. Accounting ethics. John Wiley & Sons. – 2011.
6. Dai J., Vasarhelyi M.A. Imagineering Audit 4.0 // Journal of Emerging Technologies in Accounting. – 2016. – Т. 13. – №. 1. – С. 1-15.
7. DeFond M., Zhang J.A review of archival auditing research // Journal of accounting and economics. – 2014. – Т. 58. – №. 2-3. – С. 275-326.

**PRIMZHAROVA Liza**  
Auditor, Deloitte, USA, Seattle

## **PECULIARITIES OF AUDITING SMALL AND MEDIUM-SIZED BUSINESSES**

**Abstract.** *This study aims to analyze the specific features of auditing small and medium-sized enterprises (SMEs) and develop recommendations for its improvement. The research employs a comparative analysis of international practices, risk assessment models, and conceptual frameworks. The study reveals that SME audits require a tailored approach due to limited resources, simplified organizational structures, and informal business processes. Key findings include the need for a dynamic risk assessment approach, the importance of proportionate auditing, and the potential of smart audit technologies. The paper proposes several concepts, including audit efficiency, audit contextualization, and T-shaped skills for auditors. The study concludes that enhancing SME audits requires a flexible methodology adaptable to the specific context of SMEs, integration of innovative technologies, and development of interdisciplinary competencies among auditors. This research contributes to the field by offering a comprehensive framework for improving SME audit quality and efficiency in the context of evolving business environments and technological advancements.*

**Keywords:** *SME audit, risk-oriented approach, audit efficiency, proportionate audit, smart audit, audit contextualization, dynamic risk assessment, audit transparency, t-shaped skills, audit scalability.*

# ПЕДАГОГИКА

**ГОРНАСТАЕВА Анастасия Сергеевна**

учитель английского языка,

МБОУ «Яблоновская СОШ Корочанского района Белгородской области», Россия, г. Короча

**МАТЫЦИНА Светлана Сергеевна**

учитель английского языка,

МБОУ «Анновская СОШ им. Героя Советского Союза А. Н. Гайдаша»,  
Россия, г. Короча

## ОСОБЕННОСТИ РАБОТЫ УЧИТЕЛЯ С ОДАРЕННЫМИ ДЕТЬМИ

**Аннотация.** В статье рассматривается проблема работы с одаренными детьми. Отмечается необходимость и важность обнаружения у ребенка уникальных способностей, а также об особенностях работы с одаренными детьми.

**Ключевые слова:** одаренные дети, уникальные способности, внеурочная деятельность.

В современном российском обществе возрастает потребность в людях нестандартно мыслящих, творческих, активных, способных нестандартно решать поставленные задачи и формулировать новые, перспективные цели. И задача общества состоит в том, чтобы рассмотреть и развить способности всех его представителей. Далеко не каждый человек способен развивать свои способности. Очень многое зависит и от семьи, и от школы.

Таким образом, основной целью работы школы является создание условий для оптимального развития одаренных детей, включая тех, чья одаренность в настоящий момент может быть еще не проявившейся, а также просто способных детей, в отношении которых есть серьезная надежда на дальнейший качественный скачок в развитии их способностей. Задачи раннего выявления, а затем обучения и воспитания одаренных и талантливых детей составляет одну из главных проблем совершенствования системы образования.

Задача семьи состоит в том, чтобы вовремя увидеть, разглядеть его способности, подготовить почву для того, чтобы эти способности были реализованы. Именно в школе должны закладываться основы развития думающей, самостоятельной, творческой личности. Жажда открытия, стремление проникнуть в самые сокровенные тайны бытия рождаются на

школьной скамье. Каждый из учителей сталкивается с такими учениками, которых не удовлетворяет работа со школьным учебником, им не интересна работа на уроке, они читают словари и энциклопедии, изучают специальную литературу, ищут ответы на вопросы в различных областях знаний. Поэтому так важно именно в школе выявить всех, кто интересуется различными областями науки, помочь им претворить в жизнь их планы и мечты, помочь наиболее полностью раскрыть свои способности [1, с. 97].

Прежде всего, одаренных детей надо уметь выявить. Выявление одаренных детей не однократное мероприятие, а длительный процесс. Оно должно начинаться уже в начальной школе на основе наблюдения, изучения психологических особенностей, речи, памяти, логического мышления.

Одаренные дети имеют ряд особенностей:

- любознательны, настойчивы в поиске ответов, отличаются хорошей памятью;
- высокий уровень мышления и интеллекта;
- хорошо развитая речь и большой словарный запас;
- стремление к лидерству, повышенное требование к себе и окружающим, стремление к совершенству во всём;

- способность классифицировать информацию и опыт, умение широко пользоваться накопленными знаниями.

Определив одаренных ребят, учителя стараются глубже заинтересовать их своим предметом, его значимостью на современном интегрированном развитии общества, учат их логически мыслить, обогащают их познаниями, словарным запасом, занимают их творческими, проблемными заданиями, дают толчок творчеству и пробуждают воображение, принимают все возможное для развития их одаренности.

Работа с одаренными детьми – одна из приоритетных в деятельности любого учителя. Это ответственная и сложная работа. В настоящее время, реализация ФГОС второго поколения создаёт возможности для развития одаренности и творческого потенциала личности школьника. Практически каждый предмет школьной программы может быть использован, как площадка для выявления и поддержки способных учеников, развития и закрепления их творческого потенциала. Кроме того, изменяя тактику преподавания учебных дисциплин можно существенно улучшить показатели общей успеваемости, не выходя при этом за рамки учебного плана [3, с.123].

Проблема работы с одаренными обучающимися – одна из современных задач модернизации образования, но она всегда присутствовала и решалась в той или иной степени на всех этапах развития любой системы образования посредством дифференцированного и индивидуального подхода в обучении. Задача общества состоит задачи и в том, чтобы рассмотреть и развить способности всех его представителей. Когда значение интеллектуального и творческого человеческого потенциала значительно возрастает, работа с одаренными и высоко мотивированными детьми является крайне необходимой.

При воспитании и обучении одаренного ребенка необходимо, чтобы любопытство вовремя переросло в любовь к знаниям – любознательность, в познавательную потребность. Урок для таких детей особенно интересен, когда имеет место поисковая и исследовательская ситуация, импровизация и парадоксы. Классно-урочная система обучения, являясь хорошим стимулом для средних учащихся, становится тормозом и бичом для одаренных. Поэтому с одаренным ребенком надо работать по индивидуальной программе.

Талантливые, одарённые люди являются мощным ресурсом общественного развития, которые способны обеспечить нашей стране социальное, культурное и духовно-нравственное преобразование. Задача современного учителя – создать условия, правильно организовать систему урочной и внеурочной работы для раскрытия потенциала одаренного ребенка.

Вырастет ли из ребёнка с признаками одарённости талантливая личность, зависит от множества причин. Немаловажную роль в этом играет реакция взрослых, умение учителя создать максимально благоприятные условия для всестороннего развития ребёнка, стимулировать творческую деятельность одарённых детей, что я и пытаюсь делать на своих уроках.

Отличительными особенностями одаренных детей, как отмечают психологи, являются: высокий уровень мышления и интеллекта, познавательная потребность, отличная память, хорошо развитая речь, большой словарный запас. Одаренного ребенка характеризует стремление к лидерству, повышение требований к себе и окружающим, стремление к совершенству во всем, нетерпимость. Одаренного ребенка не устраивают традиционные методы обучения, так как у него нет возможности особо проявить, реализовать себя и, поэтому его одолевает скука, монотонность, а иногда и отрешенность от всего, что происходит на уроке.

Задачи развития и обучения детей и подростков с признаками одаренности заключаются не только в том, чтобы обеспечить усвоение образовательных программ по предмету, но и в том, чтобы продвинуть детей в развитии. Важно отметить, что каждый ребенок должен иметь возможность получить такое образование, которое позволит ему достичь максимально возможного уровня развития.

В условиях обычного обучения одаренному ребенку просто скучно, обучение не соответствует его способностям. Возможны случаи, что они становятся нарушителями спокойствия на уроке. Поэтому необходим глубокий индивидуальный подход к такому ребенку, важно чтобы он, потеряв интерес, не стал простым бездельником. В то же время необходимо учесть, что у одаренных детей может быть слишком высокая самооценка. Т.е. необходимо выбирать ситуации благоприятного воздействия на ребенка.

Одаренные дети стремятся проникнуть в суть вещей и явлений, они задают множество вопросов, урок особенно интересен для них

тогда, когда используется исследовательский метод. Они могут «действовать на нервы» учителю, потому что хотят знать все более подробно и требуют дополнительной информации, умеют быстро выделить значимые сведения, самостоятельно найти важные источники информации. Больше, чем другие, они заинтересованы в самостоятельном получении знаний.

Как учитель считаю, что очень важно понять таких детей, направить все усилия на то, чтобы передать им свой опыт и знания. Мы должны понимать, что эти дети нуждаются в поддержке со стороны взрослых. Целостный подход к одаренному человеку, как личности, необходим, чтобы реализовать его дар. В процессе целенаправленной деятельности, опирающейся на познавательные потребности детей, происходит развитие способностей. Одна из главных черт одаренных детей, которая сильно мешает его дисциплинированной учебе в школе, – упорное нежелание делать то, что ему неинтересно. Такие дети стремятся заниматься сами, их задевает и обижает, если взрослые пытаются руководить их занятиями.

Важным фактором, влияющим на развитие одаренных учащихся и на выявления скрытых одаренностей и способностей, является система внеклассной работы. Основными формами которой являются предметные олимпиады, интеллектуальные марафоны, различные конкурсы и викторины, проекты по различной тематике, ролевые игры. Они дают возможность одаренным учащимся выбрать подходящие виды творческой деятельности.

Методы и формы работы с одаренными учащимися, прежде всего, должны органически сочетаться с методами и формами работы со всеми учащимися школы и в то же время отличаться определенным своеобразием. Следовательно, для этой категории детей предпочтительны следующие методы работы:

1. Исследовательский;
2. Частично-поисковый;
3. Проблемный.

Формы работы с одаренными учащимися:

- 1) групповые занятия по параллелям классов с сильными учащимися;
- 2) кружки;
- 3) конкурсы;
- 4) интеллектуальный марафон;
- 5) участие в олимпиадах;
- 6) работа по индивидуальным планам;

7) научно-исследовательские конференции;

8) использование элементов современных технологий.

Внеурочная деятельность

Что касается форм и методов внеурочной работы, то широкими возможностями выявления и развития одаренных учащихся обладают:

- 1) факультативы;
- 2) кружки;
- 3) конкурсы;
- 4) привлечение учащихся к участию в различных олимпиадах и конкурсах вне школы;
- 5) система внеурочной исследовательской работы учащихся [4, с. 45].

Работа с одаренными детьми прежде всего включает формирование интереса к учебному предмету. Задача учителя – добиться того, чтобы этот интерес был постоянным и устойчивым. Но, как известно, обучение – длительный процесс и интерес учащихся к учебному предмету постепенно падает. Использование интересных, эффективных приёмов, активных форм работы позволяет добиться успехов в поддержании и повышении интереса к изучению иностранного языка.

Одним из мнений современных педагогов является то, что для обучения детей с высокими способностями должны существовать специализированные классы или школы. Лучше такому ребенку находится в среде похожих детей и учиться по программам, соответствующим его уровню интеллекта. Кроме того, одаренные дети имеют возможность раньше окончить школу и поступить в институт. Это дает им преимущество – они раньше могут сделать карьеру и достичь творческих успехов на выбранном поприще.

Другое – одаренные дети не должны являться «исключением». Из таких детей (в том или ином направлении) должно состоять подрастающее поколение, а это значит, что эти дети должны наполнять все общеобразовательные учреждения. Отсюда следуют неизбежные вопросы, на которые очень трудно дать однозначный ответ: возможно ли восстановить процесс падения современной молодежи, вылечить его? Или может на данном этапе важнее оберегать настоящее, вдруг глядя на высокий интеллект и уровень развития, кто-нибудь обратит внимание и восстановится сам?! Ведь одаренные дети есть, и всегда будут.

В заключение необходимо напомнить, что работа педагога с одаренными детьми – это

сложный и никогда не прекращающийся процесс. Он требует от учителей личностного роста, хороших, постоянно обновляемых знаний в области психологии одаренных и их обучения, а также тесного сотрудничества с психологами, другими учителями родителями одаренных детей.

#### Литература

1. Акимова Е.А. Индивидуальное обучение одаренного ребенка // Учитель в школе. – 2019.
2. Белова, Е. С. Одарённость малыша: раскрыть, понять, поддержать [Текст]: пособие для воспитателей и родителей. – 3-е изд. / Е. С. Белова. – М.: Московский психолого-социальный институт: Флинта, 2019. - 144 с.
3. Научно-методический сборник. Детская одаренность: от теории к практике. Ижевск, 2015 г.
4. Одарённый ребёнок: особенности в обучении: пособие для учителя / Н.Б. Шумякова, Н.И. Авдеева, Л.Е. Журавлёва и др.; под ред. Н.Б. Шумяковой - М.; Просвещение, 2016.

#### GORNASTAEVA Anastasia Sergeevna

English teacher,  
MBOU «Yablonovskaya SOSH of the Korochansky district of the Belgorod region»,  
Russia, Korocha

#### MATYTSINA Svetlana Sergeevna

English teacher,  
MBOU «Annovskaya SOSH im. Hero of the Soviet Union A. N. Gaidash»,  
Russia, Korocha

### FEATURES OF THE TEACHER'S WORK WITH GIFTED CHILDREN

**Abstract.** *The article deals with the problem of working with gifted children. The necessity and importance of discovering a child's unique abilities, as well as the peculiarities of working with gifted children, are noted.*

**Keywords:** *gifted children, unique abilities, extracurricular activities.*



**ТАТАУРОВА Лариса Владимировна**  
учитель физики, МБОУ СОШ №36 имени М. П. Одинцова,  
Россия, г. Екатеринбург

## РАЗВИТИЕ УНИВЕРСАЛЬНЫХ УЧЕБНЫХ ДЕЙСТВИЙ НА УРОКАХ ФИЗИКИ

**Аннотация.** Данная научная статья исследует роль универсальных учебных действий (УУД) в современном образовании, с особым акцентом на их применение на уроках физики. УУД представляют собой комплекс навыков, включающих анализ и синтез информации, решение проблемных задач, моделирование, эксперимент и наблюдение, системное и критическое мышление.

**Ключевые слова:** универсальные учебные действия (УУД), физика, образование, компетентность, анализ и синтез информации, решение проблемных задач, моделирование, эксперимент и наблюдение, системное мышление, критическое мышление.

В современной образовательной парадигме акцент делается не только на передаче фактических знаний, но и на развитии универсальных учебных действий у учащихся. Универсальные учебные действия (УУД) представляют собой комплексные когнитивные, практические и социально-коммуникативные навыки, которые позволяют обучающимся успешно ориентироваться в информационном пространстве, решать задачи различной сложности и эффективно взаимодействовать в учебной и социокультурной среде. В данной статье рассматривается применение универсальных учебных действий на уроках физики и их роль в формировании компетентности учащихся.

Универсальные учебные действия на уроках физики:

1. Анализ и синтез информации: Уроки физики предоставляют обучающимся множество информации, которую необходимо уметь анализировать, систематизировать и извлекать из неё ключевые положения. Например, анализ экспериментальных данных, графиков и таблиц позволяет учащимся выявлять закономерности и взаимосвязи между явлениями.

2. Решение проблемных задач: Физика известна своей способностью формулировать и решать сложные задачи. Разбор и решение таких задач на уроках способствует развитию логического мышления, абстрактного мышления, а также умению анализировать и систематизировать информацию для поиска оптимальных путей решения.

3. Моделирование: В физике широко используется моделирование – создание упрощенных моделей реальных явлений. Учащиеся учатся строить и интерпретировать модели, что способствует развитию воображения и пониманию сложных концепций.

4. Эксперимент и наблюдение: Физика тесно связана с проведением экспериментов и наблюдением за явлениями. Работа с лабораторным оборудованием требует точности, внимания к деталям и умения извлекать выводы из наблюдений.

5. Системное мышление: В физике многие явления связаны с взаимодействием различных компонентов системы. Учащиеся учатся рассматривать явления как часть больших систем, что способствует развитию системного мышления.

6. Критическое мышление: Физика подталкивает учащихся к анализу и оценке информации, критическому отношению к различным теориям и гипотезам.

Роль развития универсальных учебных действий в формировании компетентности. Развитие универсальных учебных действий на уроках физики имеет огромное значение для формирования компетентности учащихся. Они помогают обучающимся переносить полученные знания и навыки на другие предметы и сферы жизни:

1. Применение в реальной жизни: Умение анализировать данные, решать задачи, моделировать явления и проводить эксперименты полезно не только в учебной, но и в повседневной жизни.

2. Подготовка к научной деятельности: Развитие умения критически мыслить, анализировать информацию и формулировать гипотезы является важной основой для будущей научной деятельности.

3. Развитие ключевых компетенций: Универсальные учебные действия способствуют развитию ключевых компетенций, таких как коммуникация, сотрудничество, решение проблем и критическое мышление.

4. Подготовка к профессиональной деятельности: Навыки анализа данных, моделирования и решения задач могут быть ценными в профессиональных областях, связанных с технологией, инженерией и наукой.

### Заключение

Развитие универсальных учебных действий на уроках физики играет важную роль в формировании компетентных, творчески мыслящих и адаптивных личностей. Эти навыки не только обогащают учебный опыт учащихся, но и готовят их к успешной адаптации в современном информационном обществе.

### Литература

1. Заворотная И. И. Формирование универсальных учебных действий на уроке физики в рамках реализации требований ФГОС / Режим доступа: <https://znanio.ru/media/universalnye-uchebnye-dejstviya-na-urokah-fiziki-2492040>

**TATAUROVA Larisa Vladimirovna**

physics teacher, MBOU Secondary School No. 36 named after M. P. Odintsovo,  
Russia, Yekaterinburg

## DEVELOPMENT OF UNIVERSAL LEARNING ACTIVITIES IN PHYSICS LESSONS

**Abstract.** *This scientific article explores the role of universal learning actions (UDS) in modern education, with a special emphasis on their application in physics lessons. DMS are a set of skills that include analysis and synthesis of information, problem solving, modeling, experiment and observation, systemic and critical thinking.*

**Keywords:** *universal learning activities (UDS), physics, education, competence, information analysis and synthesis, problem solving, modeling, experiment and observation, systems thinking, critical thinking.*

# ПСИХОЛОГИЯ

**ОВЧАРЕНКО Максим Станиславович**

Военный университет имени князя Александра Невского Министерства обороны РФ,  
Россия, г. Москва

**БЕСПАРТОЧНЫЙ Антон Дмитриевич**

Военный университет имени князя Александра Невского Министерства обороны РФ,  
Россия, г. Москва

## ПСИХОЛОГИЧЕСКИЕ АСПЕКТЫ КИБЕРПРЕСТУПНОСТИ

**Аннотация.** Научная статья обсуждает важность применения юридической психологии в расследовании киберпреступлений. Статья выявляет несколько ключевых аспектов, делающих психологический анализ неотъемлемой частью борьбы с киберпреступлениями. Особое внимание уделяется изменению психологических взаимосвязей в киберпространстве и понятию "эффект онлайн дезингибиции", которое объясняет, как среда совершения киберпреступлений влияет на поведение киберпреступников.

**Ключевые слова:** юридическая психология, киберпреступления, эффект онлайн дезингибиции, анонимность, киберпространство, психология киберпреступников, расследование киберпреступлений, социальное взаимодействие.

**П**рименение юридической психологии в расследовании киберпреступлений важно по целому ряду причин:

- отсутствие достаточного количества материальных следов преступника,
- широкое разнообразие возможных мотивов некоторых категорий киберпреступлений
- неограниченный круг лиц, имевших возможность совершить преступление
- потенциально большой вред, который может нанести киберпреступление

Кроме того, знание основ психологии киберпреступников поможет при разработке средств противодействия им, поскольку злоумышленники достаточно часто используют психологические приемы в своей деятельности.

Основной особенностью киберпреступлений является среда их совершения - образованное электронным устройством и их сетями киберпространство (или виртуальное пространство).

В условиях киберпространства существенно меняется психологическое содержание взаимосвязей преступник - предмет преступления, а также преступник - потерпевший, которые из

прямых превращаются в опосредованные: преступник - электронное устройство (Сеть) - потерпевший (предмет преступления), что ведет к устранению материальной составляющей как действий человека, так и социального взаимодействия.

Профессор Джон Шулер для обозначения эффекта, который киберпространство оказывает на человека, делая возможным действовать более свободно, нежели в реальном социуме, ввел понятие «эффект онлайн дезингибиции». Основу этого эффекта, по мнению Шулера, составляют:

1) диссоциативная анонимность (то есть «ты меня не знаешь»), сущность которой состоит в том, что в условиях анонимности люди могут отделить свои действия в киберпространстве от реального мира и реальной личности, в таком случае человек полагает, что может не брать на себя ответственность за свои действия;

2) невидимость (то есть «ты меня не видишь») - позволяет избегать установления психологического контакта; + это также обеспечивает невозможность определения преступником вреда, который он причинил, то есть киберпреступники не имеют возможности

адекватно оценивать нанесенный ими вред, следовательно, они не могут испытывать в полной мере возможное раскаяние.

3) асинхронность (то есть «увидимся позже») - возможность общаться в отдельных случаях без необходимости немедленной реакции на слова или действия собеседника, что является немаловажным дезингибирующим фактором;

4) солиптическая интроекция («это все в моей голове») - вероятность того, что при онлайн-общении может возникнуть ощущение, что все происходит исключительно в нашем собственном воображении;

5) минимизация власти («мы равны») – возникает из-за опосредованного восприятия атрибутов более высокого социального положения, а также возможности их игнорировать. Тем не менее необходимо учитывать, что в киберсоциуме можно говорить о существовании качественно другой, но все-таки иерархии.

Тем не менее основным криминогенным фактором психологического характера, присутствующим киберпространству, является возможность сохранения полной анонимности пользователя устройства или Сети (за исключением технической информации о подключении к Сети, способы сокрытия которой также существуют). Анонимность позволяет не только не быть идентифицированным в определенный момент времени, но также, как следствие, предоставлять о себе ложную информацию, вступать в социальное взаимодействие, представляясь другим лицом. В условиях анонимности любой человек ощущает возможность безнаказанно совершать поступки отрицательного характера, при этом отсутствие эффективных механизмов порицания только усиливает желание совершать негативные действия, особенно, если первопричина таких действий лежит в реальном мире.

В то же время подобное ощущение безнаказанности влияет не только на отдельных лиц, но и создает атмосферу вседозволенности, которая способствует дальнейшему распространению и развитию общественноопасных идей. Пример: позиция адвоката Андреаса Брейвика (Андреас Брейвик был активным посетителем различных праворадикальных интернет-ресурсов).

Как решить эту проблему?

Опыт зарубежных стран: для преодоления негативных последствий анонимности в некоторых городах Китая было введено требование

по обязательному использованию реальных данных при регистрации в сервисах микроблогов. В целях предотвращения так называемой «романтической» киберпреступности (совершение преступления посредством сайтов для знакомств) ввели обязательное использование реальных данных на сайтах знакомств, обосновывая это тем, что «...интернет-анонимность открывает дверь для киберпреступлений, в частности мошенничества...».

Типология киберпреступников (основные типы киберпреступников):

1. Корыстный тип (с целью получения специфических предметов, имеющих особую ценность в киберпространстве, например игровых предметов, без цели их дальнейшей продажи, так и с целью получения обычных предметов, имущественных благ, что и при классических имущественных преступлениях).

2. Насильственный тип.

Особенность – как такого физического контакта нет из-за киберпространства.

Но такие насильственные преступления, как доведение до самоубийства или угроза убийством, могут быть совершены при помощи электронных устройств и сетей.

В связи с рядом самоубийств несовершеннолетних, совершенных в том числе под воздействием оскорблений или угроз, сделанных с помощью различных онлайн-сервисов, в США обсуждается возможность введения уголовной ответственности за киберзапугивание (cyberbullying) и киберпреследование (cyberstalking) для предотвращения трагических последствий.

3. Сексуальный тип.

Для данного типа преступников характерно совершение таких преступлений, как незаконное распространение порнографических материалов или предметов, без цели наживы, поощрение к действиям сексуального характера, развратные действия.

4. Политически мотивированный тип.

В последнее время совершение специальных киберпреступлений становится распространенной формой протеста и политической или идеологической борьбы. В связи с этим появился новый термин «хактивист» для обозначения преступников специально киберпреступного типа, совершающих преступления по политическим или идеологическим убеждениям.

### Литература

1. Бондаренко С.В. Виртуальные сетевые сообщества девиантного поведения. - URL: <http://cyberpsy.ru/2011/06/bondarenko-s-v-virtualnye-setevye-soobshhestva-deviantnogo-povedeniya/>
2. Кравченко А.И. Общая психология : учеб. пособие. - М., 2011. - С. 399.
3. Стенограмма Национальной конференции США по киберэтике. - URL:

<http://connect.marymount.edu/ethics/cyberethics/sessions/gensession3.PDF>

4. Федоренко Д. Криминологические аспекты урбанизации // Юридичний вюник. - 2000. - №1. - С. 95–99.
5. Чуфаровский Ю.В. Психология оперативно-розыскной деятельности. – 2-е изд., доп. – М., 2001. - С. 208.

### OVCHARENKO Maxim Stanislavovich

Military University of the Ministry of Defense of the Russian Federation, Russia, Moscow

### BESPARTOCHNY Anton Dmitrievich

Military University of the Ministry of Defense of the Russian Federation, Russia, Moscow

## PSYCHOLOGICAL ASPECTS OF CYBERCRIME

**Abstract.** *The scientific article discusses the importance of applying legal psychology in the investigation of cybercrimes. The article identifies several key aspects that make psychological analysis an integral part of the fight against cybercrime. Particular attention is paid to the change in psychological relationships in cyberspace and the concept of "online disinhibition effect", which explains how the environment of cybercrime affects the behavior of cybercriminals.*

**Keywords:** *legal psychology, cybercrimes, online disinhibition effect, anonymity, cyberspace, cybercriminal psychology, cybercrime investigation, social interaction.*

# Актуальные исследования

Международный научный журнал  
2023 • № 36 (166)

ISSN 2713-1513

Подготовка оригинал-макета: Орлова М.Г.  
Подготовка обложки: Ткачева Е.П.

*Учредитель и издатель:* ООО «Агентство перспективных научных исследований»  
*Адрес редакции:* 308000, г. Белгород, пр-т Б. Хмельницкого, 135  
*Email:* [info@apni.ru](mailto:info@apni.ru)  
*Сайт:* <https://apni.ru/>

Отпечатано в ООО «ЭПИЦЕНТР».  
Номер подписан в печать 11.09.2023г. Формат 60×90/8. Тираж 500 экз. Цена свободная.  
308010, г. Белгород, пр-т Б. Хмельницкого, 135, офис 40