



АКТУАЛЬНЫЕ ИССЛЕДОВАНИЯ

МЕЖДУНАРОДНЫЙ НАУЧНЫЙ ЖУРНАЛ

ISSN 2713-1513

#42 (121)

2022

Актуальные исследования

Международный научный журнал

2022 • № 42 (121)

Издается с ноября 2019 года

Выходит еженедельно

ISSN 2713-1513

Главный редактор: Ткачев Александр Анатольевич, канд. социол. наук

Ответственный редактор: Ткачева Екатерина Петровна

Статьи, поступающие в редакцию, рецензируются.

За достоверность сведений, изложенных в статьях, ответственность несут авторы.

Мнение редакции может не совпадать с мнением авторов статей.

При использовании и заимствовании материалов ссылка на издание обязательна.

Материалы публикуются в авторской редакции.

РЕДАКЦИОННАЯ КОЛЛЕГИЯ

Абидова Гулмира Шухратовна, доктор технических наук, доцент (Ташкентский государственный транспортный университет)

Альборад Ахмед Абуди Хусейн, преподаватель, PhD, Член Иракской Ассоциации спортивных наук (Университет Куфы, Ирак)

Аль-бутбахак Башшар Абуд Фадхиль, преподаватель, PhD, Член Иракской Ассоциации спортивных наук (Университет Куфы, Ирак)

Альхаким Ахмед Кадим Абдуалкарем Мухаммед, PhD, доцент, Член Иракской Ассоциации спортивных наук (Университет Куфы, Ирак)

Асаналиев Мелис Казыкеевич, доктор педагогических наук, профессор, академик МАНПО РФ (Кыргызский государственный технический университет)

Атаев Загир Вагитович, кандидат географических наук, проректор по научной работе, профессор, директор НИИ биогеографии и ландшафтной экологии (Дагестанский государственный педагогический университет)

Бафоев Феруз Муртазович, кандидат политических наук, доцент (Бухарский инженерно-технологический институт)

Гаврилин Александр Васильевич, доктор педагогических наук, профессор, Почетный работник образования (Владимирский институт развития образования имени Л.И. Новиковой)

Галузо Василий Николаевич, кандидат юридических наук, старший научный сотрудник (Научно-исследовательский институт образования и науки)

Григорьев Михаил Федосеевич, кандидат сельскохозяйственных наук, доцент (Арктический государственный агротехнологический университет)

Губайдуллина Гаян Нурахметовна, кандидат педагогических наук, доцент, член-корреспондент Международной Академии педагогического образования (Восточно-Казахстанский государственный университет им. С. Аманжолова)

Ежкова Нина Сергеевна, доктор педагогических наук, профессор кафедры психологии и педагогики (Тульский государственный педагогический университет им. Л.Н. Толстого)

Жилина Наталья Юрьевна, кандидат юридических наук, доцент (Белгородский государственный национальный исследовательский университет)

Ильина Екатерина Александровна, кандидат архитектуры, доцент (Государственный университет по землеустройству)

Каландаров Азиз Абдурахманович, PhD по физико-математическим наукам, доцент, декан факультета информационных технологий (Гулистанский государственный университет)

Карпович Виктор Францевич, кандидат экономических наук, доцент (Белорусский национальный технический университет)

Кожевников Олег Альбертович, кандидат юридических наук, доцент, Почетный адвокат России (Уральский государственный юридический университет)

Колесников Александр Сергеевич, кандидат технических наук, доцент (Южно-Казахстанский университет им. М. Ауэзова)

Копалкина Евгения Геннадьевна, кандидат философских наук, доцент (Иркутский национальный исследовательский технический университет)

Красовский Андрей Николаевич, доктор физико-математических наук, профессор, член-корреспондент РАЕН и АИН (Уральский технический институт связи и информатики)

Кузнецов Игорь Анатольевич, кандидат медицинских наук, доцент, академик международной академии фундаментального образования (МАФО), доктор медицинских наук РАГПН,

профессор, почетный доктор наук РАЕ, член-корр. Российской академии медико-технических наук (РАМТН) (Астраханский государственный технический университет)

Литвинова Жанна Борисовна, кандидат педагогических наук (Кубанский государственный университет)

Мамедова Наталья Александровна, кандидат экономических наук, доцент (Российский экономический университет им. Г.В. Плеханова)

Мукий Юлия Викторовна, кандидат биологических наук, доцент (Санкт-Петербургская академия ветеринарной медицины)

Никова Марина Александровна, кандидат социологических наук, доцент (Московский государственный областной университет (МГОУ))

Насакаева Бакыт Ермекбайкызы, кандидат экономических наук, доцент, член экспертного Совета МОН РК (Карагандинский государственный технический университет)

Олешкевич Кирилл Игоревич, кандидат педагогических наук, доцент (Московский государственный институт культуры)

Попов Дмитрий Владимирович, PhD по филологическим наукам, доцент (Андижанский государственный университет)

Пятаева Ольга Алексеевна, кандидат экономических наук, доцент (Российская государственная академия интеллектуальной собственности)

Редкоус Владимир Михайлович, доктор юридических наук, профессор (Институт государства и права РАН)

Самович Александр Леонидович, доктор исторических наук, доцент (ОО «Белорусское общество архивистов»)

Сидикова Тахира Далиевна, PhD, доцент (Ташкентский государственный транспортный университет)

Таджибоев Шарифджон Гайбуллоевич, кандидат филологических наук, доцент (Худжандский государственный университет им. академика Бободжона Гафурова)

Тихомирова Евгения Ивановна, доктор педагогических наук, профессор, Почётный работник ВПО РФ, академик МААН, академик РАЕ (Самарский государственный социально-педагогический университет)

Хайтова Олмахон Саидовна, кандидат исторических наук, доцент, Почетный академик Академии наук «Турон» (Навоийский государственный горный институт)

Цуриков Александр Николаевич, кандидат технических наук, доцент (Ростовский государственный университет путей сообщения (РГУПС))

Чернышев Виктор Петрович, кандидат педагогических наук, профессор, Заслуженный тренер РФ (Тихоокеанский государственный университет)

Шаповал Жанна Александровна, кандидат социологических наук, доцент (Белгородский государственный национальный исследовательский университет)

Шошин Сергей Владимирович, кандидат юридических наук, доцент (Саратовский национальный исследовательский государственный университет имени Н.Г. Чернышевского)

Эшонкулова Нуржахон Абдужабборовна, PhD по философским наукам, доцент (Навоийский государственный горный институт)

Яхшиева Зухра Зиятовна, доктор химических наук, доцент (Джиззакский государственный педагогический институт)

СОДЕРЖАНИЕ

ФИЗИКА

- Руденский А.В.**
ПРОСТРАНСТВО И ЭНЕРГИИ КОСМОСА 8

ТЕХНИЧЕСКИЕ НАУКИ

- Арапов А.Р.**
ИСКУССТВЕННЫЙ ИНТЕЛЛЕКТ КАК ОСНОВА ФОРМИРОВАНИЯ МЕХАТРОННОЙ СИСТЕМЫ 14
- Половинченко М.И., Дубровина А.И.**
СТАНДАРТНЫЕ РЕШЕНИЯ УСТАНОВКИ СВК В ЖИЛЫХ И ПРОИЗВОДСТВЕННЫХ ПОМЕЩЕНИЯХ 21
- Родин В.В., Толмачева И.И.**
ТРЕБОВАНИЯ К МЕТОДУ ИЗМЕРЕНИЯ ФОТОМЕТРИЧЕСКИХ ПАРАМЕТРОВ СВЕТОДИОДОВ 27
- Фоменко А.И.**
АДСОРБЦИОННЫЕ СВОЙСТВА ЗОЛЫ ДРЕВЕСНОЙ ДЛЯ ОЧИСТКИ СТОЧНЫХ ВОД 30

ВОЕННОЕ ДЕЛО

- Дамаскин А.В., Супрун Т.И.**
ОСОБЕННОСТИ УЧАСТИЯ В НАКОПИТЕЛЬНО-ИПОТЕЧНОЙ СИСТЕМЕ ДЛЯ ВОЕННОСЛУЖАЩИХ ВОЙСК НАЦИОНАЛЬНОЙ ГВАРДИИ 34
- Дамаскин А.В., Супрун Т.И.**
ОПЫТ ПОВЫШЕНИЯ УРОВНЯ ЗАЩИЩЕННОСТИ БОЕВОЙ ТЕХНИКИ В ХОДЕ ВЕЛИКОЙ ОТЕЧЕСТВЕННОЙ ВОЙНЫ 37
- Шестернин С.Е., Егоров С.Б.**
ВНЕШНЕПОЛИТИЧЕСКИЕ РЕАЛИИ В РАМКАХ ТЕКУЩЕЙ ВОЕННОЙ ДОКТРИНЫ РФ 40

ГЕОЛОГИЯ

- Лушников В.А.**
ТЕПЛОВЫЕ МЕТОДЫ РАЗРАБОТКИ ВЕРХОЗИМСКОГО МЕСТОРОЖДЕНИЯ 43

МЕДИЦИНА, ФАРМАЦИЯ

- Кислов В.И.**
ПОГРАНИЧНОЕ РАССТРОЙСТВО ЛИЧНОСТИ И ОСОБЕННОСТИ СТРАТЕГИИ ТЕРАПИИ 47

ИСТОРИЯ, АРХЕОЛОГИЯ, РЕЛИГИОВЕДЕНИЕ

Гасанов М.Р., Абдулмеджидова П.М.

К ВОПРОСУ ОБ ЭКОНОМИЧЕСКИХ СВЯЗЯХ НАРОДОВ ДАГЕСТАНА И РОССИИ
В НАЧАЛЕ XVIII в. 51

Гасанов М.Р., Абдулмеджидова П.М.

ИЗ ИСТОРИИ РУССКО-ДАГЕСТАНСКИХ СВЯЗЕЙ ВО ВТОРОЙ ПОЛОВИНЕ XVII –
ПЕРВОЙ ЧЕТВЕРТИ XVIII в. 55

ЮРИСПРУДЕНЦИЯ

Дерягин И.И.

ИСТОЧНИКИ ПРАВОВОГО РЕГУЛИРОВАНИЯ МЕЖДУНАРОДНЫХ
КОММЕРЧЕСКИХ СДЕЛОК В РОССИИ, СТРАН ЕАЭС И ЕС 59

Дерягин И.И.

МЕЖДУНАРОДНАЯ КОММЕРЧЕСКАЯ СДЕЛКА В ЗАКОНОДАТЕЛЬСТВЕ РОССИИ,
СТРАН ЕАЭС И ЕС 64

Квачко И.А., Гергарт Э.В., Ципленков А.С.

ОТЛИЧИТЕЛЬНЫЕ ХАРАКТЕРИСТИКИ ЛИЧНОСТИ ПРЕСТУПНИКА ОТ
СОВЕРШАЕМЫХ ПРЕСТУПЛЕНИЙ 68

Круглова О.И.

ПОНЯТИЕ И НАЗНАЧЕНИЕ ДОЗНАНИЯ В СОКРАЩЕННОЙ ФОРМЕ
В РОССИЙСКОМ УГОЛОВНОМ ПРАВЕ 71

Куницын И.Д.

РОЛЬ И МЕСТО ВОЙСК НАЦИОНАЛЬНОЙ ГВАРДИИ РОССИЙСКОЙ ФЕДЕРАЦИИ
В ОБЕСПЕЧЕНИИ ОБЩЕСТВЕННОЙ БЕЗОПАСНОСТИ 74

Павлов Д.В., Пехтер С.А.

ВЗАИМОДЕЙСТВИЕ ПОДРАЗДЕЛЕНИЙ ВНГ С ЧАСТНЫМИ ДЕТЕКТИВАМИ И
ОХРАННЫМИ ОРГАНИЗАЦИЯМИ 77

Рябушев П.Е.

АКТУАЛЬНЫЕ ПРОБЛЕМЫ МНИМОЙ ОБОРОНЫ 81

ГОСУДАРСТВЕННОЕ И МУНИЦИПАЛЬНОЕ УПРАВЛЕНИЕ

Бочаров Д.А.

МЕТОДИКА ОСУЩЕСТВЛЕНИЯ КОНТРОЛЯ ПО УПРАВЛЕНИЮ
ПРОФЕССИОНАЛЬНЫМИ РИСКАМИ В УСЛОВИЯХ НЕЧЕТКИХ ДАННЫХ
О ПРОИЗВОДСТВЕННЫХ ОПАСНОСТЯХ НА РАБОЧИХ МЕСТАХ 83

Магомедов М.М.

ПЕРСПЕКТИВНЫЕ НАПРАВЛЕНИЯ СОВЕРШЕНСТВОВАНИЯ ФОРМ
УПРАВЛЕНЧЕСКОЙ ДЕЯТЕЛЬНОСТИ В ОРГАНАХ ВНУТРЕННИХ ДЕЛ
РОССИЙСКОЙ ФЕДЕРАЦИИ 86

Русакова Т.С.	
ИСПОЛЬЗОВАНИЕ ПРОСТОЙ ЭЛЕКТРОННОЙ ПОДПИСИ ПРИ ПОДАЧЕ ДОКУМЕНТОВ В ВЫСШИЕ УЧЕБНЫЕ ЗАВЕДЕНИЯ	90
Садчиков В.В.	
СОВЕРШЕНСТВОВАНИЕ КАДРОВОЙ РАБОТЫ В ОРГАНАХ МУНИЦИПАЛЬНОГО УПРАВЛЕНИЯ	92
Скоробогатова И.В.	
ЕДИНОЙ СИСТЕМЕ ПУБЛИЧНОЙ ВЛАСТИ – ЕДИНЫЙ КАДРОВЫЙ РЕЗЕРВ	96
Харитоновна Е.А., Лиллепо О.В., Игошев Д.Н.	
НАЛОГОВЫЙ МОНИТОРИНГ В РАМКАХ ЦИФРОВОЙ ТРАНСФОРМАЦИИ	99
Харитоновна Е.А., Лиллепо О.В.	
ОГРАНИЧЕНИЯ ПО ГОСУДАРСТВЕННОЙ И МУНИЦИПАЛЬНОЙ СЛУЖБЕ	103
Чочаев З.А.	
ПРОБЛЕМА ПРАВОВОЙ РЕГЛАМЕНТАЦИИ ТЕРРИТОРИАЛЬНОЙ ОРГАНИЗАЦИИ МЕСТНОГО САМОУПРАВЛЕНИЯ	107

ЭКОНОМИКА И УПРАВЛЕНИЕ

Марченко А.А.	
ПРОБЛЕМЫ КОРПОРАТИВНОГО УПРАВЛЕНИЯ КОМПАНИЙ С ГОСУДАРСТВЕННЫМ УЧАСТИЕМ НА ПРИМЕРЕ ПАО «ТАНТК им. Г.М. БЕРИЕВА»	109
Тюрбеев У.Э.	
РИСК-ОРИЕНТИРОВАННЫЙ ПОДХОД СОВЕРШЕНСТВОВАНИЯ ВНУТРЕННЕГО КОНТРОЛЯ БТИ ПРИВОЛЖСКОГО РАЙОНА	113
Шипулина С.М.	
РЕАЛИЗОВАННАЯ БИЗНЕС-ИДЕЯ – ЦЕЛЬ, КОТОРАЯ МОЖЕТ БЫТЬ ДОСТИГНУТА	116

ПЕДАГОГИКА

Богатырева Е.А., Лобанова И.В., Самусевич Л.М.	
ФОРМИРОВАНИЕ НАВЫКОВ САМОСТОЯТЕЛЬНОСТИ У ВОСПИТАННИКОВ С ИНТЕЛЛЕКТУАЛЬНЫМИ НАРУШЕНИЯМИ В РАМКАХ ИНТЕРНАТНОЙ СИСТЕМЫ ОБУЧЕНИЯ	119
Егорова Н.Н., Новикова Н.В., Поршнина Е.Е.	
РАЗВИТИЕ ЛОГИЧЕСКОГО МЫШЛЕНИЯ УЧАЩИХСЯ НАЧАЛЬНЫХ КЛАССОВ НА УРОКАХ МАТЕМАТИКИ	122
Еремина Г.В., Рябых Л.В.	
КОРРЕКЦИЯ ПСИХОФИЗИЧЕСКИХ НЕДОСТАТКОВ ОБУЧАЮЩИХСЯ С УМСТВЕННОЙ ОТСТАЛОСТЬЮ СРЕДСТВАМИ ТРУДА	125
Кислица Д.В.	
РАЗВИТИЕ ТВОРЧЕСКИХ СПОСОБНОСТЕЙ У ДЕТЕЙ В УСЛОВИЯХ СПЕЦИАЛЬНОЙ (КОРРЕКЦИОННОЙ) ШКОЛЫ VIII ВИДА	127
Коваленко Е.Г., Андрейченко А.В.	
СИСТЕМА ФОРМИРОВАНИЯ ДИАЛОГИЧЕСКОЙ РЕЧИ МЛАДШИХ ШКОЛЬНИКОВ НА УРОКАХ АНГЛИЙСКОГО ЯЗЫКА	131

Мкртчян А.О.

СИСТЕМА ПОВЫШЕНИЯ ПРОФЕССИОНАЛЬНОЙ КВАЛИФИКАЦИИ ПЕДАГОГИЧЕСКИХ КАДРОВ ДОШКОЛЬНОЙ ОБРАЗОВАТЕЛЬНОЙ ОРГАНИЗАЦИИ.....	135
---	-----

Новикова Л.В., Бутова Н.М., Шеховцова О.Н., Забусова И.В., Травенко В.Ф.

МУЗЫКАЛЬНО-ДИДАКТИЧЕСКИЕ ИГРЫ НА МУЗЫКАЛЬНЫХ ЗАНЯТИЯХ В ДОУ В СООТВЕТСТВИИ С ТРЕБОВАНИЯМИ ФГОС.....	140
---	-----

Янгильдина Г.Ж.

РАЗВИТИЕ РЕЧИ ДОШКОЛЬНИКОВ В ИГРОВОЙ ДЕЯТЕЛЬНОСТИ.....	144
--	-----

ФИЗИЧЕСКАЯ КУЛЬТУРА И СПОРТ

Гарипов Ф.Ф.

ПРЫЖКОВЫЕ ВИДЫ ЛЕГКОЙ АТЛЕТИКИ.....	147
-------------------------------------	-----

Посашкова О.Ю., Завлина Ю.И.

ВЛИЯНИЕ ФИЗИЧЕСКИХ УПРАЖНЕНИЙ НА МОЗГОВУЮ ДЕЯТЕЛЬНОСТЬ ЧЕЛОВЕКА	152
---	-----

Сущенко А.П.

ФОРМИРОВАНИЕ ЗДОРОВОГО ОБРАЗА ЖИЗНИ УЧАЩИХСЯ С ПОМОЩЬЮ АКТИВНОГО ТУРИЗМА	155
--	-----

ИНФОРМАЦИОННЫЕ ТЕХНОЛОГИИ

Абдылдаева Ж.

КИБЕРБЕЗОПАСНОСТЬ В БУХГАЛТЕРСКОМ УЧЕТЕ: СОВРЕМЕННЫЕ УГРОЗЫ И СТРАТЕГИИ ЗАЩИТЫ	158
--	-----

ФИЗИКА



DOI 10.51635/27131513_2022_42_8

РУДЕНСКИЙ Андрей Владимирович
доктор технических наук, профессор,
Лауреат премии Правительства РФ в области науки и техники,
Россия, г. Москва

ПРОСТРАНСТВО И ЭНЕРГИИ КОСМОСА

Аннотация. В статье рассмотрены существующие представления о космическом пространстве. Показано, что наивысшим уровнем свободной энергии обладает среда «чистого» вакуума, являющаяся фундаментальной энергетической основой материального мира. Рассмотрены вариации энергетического состояния среды и их влияние на спектры энергетических вибраций.

Ключевые слова: космос, пространство, вакуум, энергия, спектры.

Пространство космоса

Космическое пространство заполнено неисчислимым множеством разнообразных объектов материального мира – звездами, галактиками, облаками космической пыли и газов, потоками электромагнитных излучений, энергиями гравитационного взаимодействия материальных объектов.

Существуют различные представления о том, что такое пространство вообще и каковы его основные характеристики. Стационарная модель представляет пространство как некоеместилище всего разнообразия наблюдаемых объектов Вселенной.

Согласно общей теории относительности Эйнштейна первоначально рассматривалась стационарная Вселенная, в которой пространство есть некая материальная среда способная искривляться под воздействием материальных объектов, т.е. чем больше плотность материи, тем больше искривляется пространство. Однако в дальнейшем Эйнштейн был вынужден согласиться с предложенной Фридманом А.А. (физиком из Петрограда) в 1922 году космологической моделью, в которой описана нестационарная Вселенная, способная испытывать как растяжение, так и сжатие.

В 1908 году Германом Минковским было разработано представление о четырехмерном пространстве, в котором одной из координат

является параметр времени («пространство-время» Минковского) [1].

Живший в СССР физик и авиаконструктор Роберт Бартини, которого С.П.Королев называл своим учителем, в 1965 году сформулировал понятие о шестимерном Пространстве-Времени [2].

Успенский П.Я. в работе «Новая модель Вселенной» [3] также указывал, что трехмерность времени аналогична трехмерности пространства и «...реально существует лишь трехмерное тело времени».

По одним представлениям пространство безгранично, по другим – оно замкнуто само на себя подобно сфере Мёбиуса. В работе [4] единое шестимерное Пространство-Время представлено в виде МР-пространства (шестимерной сферы Мёбиуса).

Имеются представления о многомерности пространства и о том, что существует множество замкнутых Вселенных. Однако до настоящего времени нет единого общепринятого представления о том, что такое пространство.

Преобладающим в настоящее время является представление о расширяющейся (причем ускоренно) Вселенной, что обосновывается данными о наблюдаемом «красном» смещении спектров излучения удаленных галактик.

В связи с большим разнообразием представлений о строении Вселенной существует

необходимость обосновать единое представление о таких понятиях как «Пространство» и «Время». В частности, в статье «Пространство и Время», помещенной в работе [5], научным сообществом было указано на «необходимость существенного изменения смысла понятий «Пространство» и «Время» и «...был выдвинут ряд предложений по модификации смысла понятий пространства и времени». В работе [4] было показано, что пространство не является какой-либо материальной сущностью, а является геометрическим понятием, вследствие чего к нему не могут быть применены такие свойства как способность изгибаться, растягиваться, сжиматься или скручиваться.

Энергии космоса

Состояние энергетического поля в каждой точке пространства формируется под воздействием влияния всех материальных объектов космоса, и оно непрерывно изменяется вследствие их движения.

Энергетической основой, определяющей протекание всех процессов, происходящих в Космосе, является согласно представленной мною ранее «Новой теории гравитации» [6] базовая энергетически изотропная среда, порождающая все процессы возникновения и развития материального мира.

Существование этой базовой энергетической основы материального мира вытекает из рассмотрения соотношения между количествами энергии, связанной в материальных объектах и присутствующей в них свободной энергии (т.е. их внутренней энергии движения).

Известное уравнение Эйнштейна $E=mc^2$ устанавливает однозначную связь между массой материального объекта и величиной энергии. Однако это соотношение связывает только массу и величину связанной в ней энергии. Это уравнение ничего не говорит о величине свободной энергии материального объекта (его внутренней энергии движения). В частности, например, несомненно, что общая энергия 1 кг льда меньше общей энергии 1 кг воды, так как для перехода льда в состоянии воды ко льду надо подвести определенное количество энергии.

Соответственно, 1 кг горячей воды содержит большее количество общей энергии, чем 1 кг холодной воды. Несомненно, также, что 1 кг газа содержит больше общей энергии, чем 1 кг жидкости. В случае, когда вся энергия, связанная в материальных частицах, переходит в

состояние свободной энергии движения (как, например, в случае аннигиляции частиц), общий уровень свободной энергии такой среды (вакуума) будет иметь наибольшее значение.

Физический вакуум (т.е. среда, не содержащая стабильно существующих материальных частиц) по мнению специалиста по физике вакуума В.В. Барашенкова «...не просто пустота, но особая материальная среда, образованная «смогом» спонтанно рождающихся и исчезающих частиц» [7]. В частности, в среде «физического вакуума» (т.е. в среде, лишенной стабильных материальных частиц, но содержащей в каждый момент времени определенное количество нестабильных материальных частиц), являющейся средой так называемой «темной материи», общее количество энергии будет существенно превышать общий энергетический потенциал среды газа или плазмы.

Следовательно, 1 кг «физического вакуума» содержит большее количество общей энергии, чем 1 кг любого физического тела. Наивысшим уровнем энергетического потенциала в материальном мире обладает среда так называемой «темной энергии», в которой отсутствуют даже нестабильные частицы физического мира, состоящая полностью из материальных энергетических полей (гравитационных, электромагнитных и пр.), а вся энергия полностью сосредоточена в свободной энергии движения. Эта среда «чистого вакуума» является энергетической основой материального мира. Энергия этой среды определяет условия формирования всех объектов материального мира и условия протекания всех процессов в материальном Космосе.

В работе [8] отмечалось, что окружающий мир «...это вовсе не пустое пространство с вкрапленными в него бездушными частицами вещества. Наш мир – это сплошная среда, полная жизни, единая и неразрывная... образующая структуры различной сложности непрерывно взаимодействующие между собой».

Таким образом, космическое пространство – это не беспредельная пустота, содержащая ничтожнейшую концентрацию стабильных материальных частиц, а это среда, наполненная наивысшим уровнем свободного энергетического потенциала, колоссальные ресурсы энергии которого являются фундаментальной основой рождения и развития всех объектов физического мира.

Мысль о невозможности существования каких-либо пустот в среде материального мира

четко сформулировал М.В. Ломоносов: «Природа не терпит пустоты». Много веков ранее то же утверждал греческий философ Мелисс (6-й век до н.э.): «Пустоты нет вовсе».

Поскольку мерой энергии является показатель количества движения, то, следовательно, наличие наивысшего уровня энергетического потенциала среды означает наличие в ней наивысшего уровня потенциала движения. Как образно сказано в произведении Д.Л. Андреева «Роза мира»: «Запредельная реальность полна кипучего движения». Гельвеций полагал: «Движение есть причина всего существующего». Академик Сахаров А.Д. прямо утверждал: «В пустоте кипит жизнь» [9].

Таким образом, чистый вакуум – это неисчерпаемый источник энергии. Энергия чистого вакуума – это полностью свободная энергия движения. Как указывал Лейбниц: «Вселенная есть вечный двигатель».

Присущее для среды «чистого» материального вакуума состояние непрерывного движения является неиссякаемым источником рождения всё новых и новых энергетических флуктуаций (элементов неоднородности среды), а поскольку любая неоднородность есть информация, то, следовательно, процессы движения в вакууме являются источником рождения всё новой информации. Таким образом, безграничная среда Великого Космоса является не только неисчерпаемым океаном энергии, но и бездонным океаном информации.

Согласно современным теоретическим представлениям о роли информации в материальном мире, сформулированным А.М. Хазеном: «Информация является основой всего сущего» [10].

Поле информации, в котором идут процессы преобразования информации и взаимодействия информационных образов, представляет собой Разум. Русский философ Лосский О.Н. писал: «...бытие есть ничто иное, как процесс мышления». Ньютон называл среду, определяющую взаимодействие тел, «Sensorium Dei» или «мозгом Бога» [8]. Безграничная среда Великого Космоса, обладающая безграничным потенциалом свободной энергии движения, и, соответственно, обладающая безграничным объемом информации, полностью соответствует содержащемуся в Библии утверждению: «Разум Его неизмерим» \Пс.146,5\.

Вариации энергетического состояния среды

Энергетическая среда материального вакуума формируется преимущественно относительно слабыми завихрениями, не способными образовывать даже нестабильные вихревые воронки, которые могли бы порождать неуловимые частицы «темной» материи. Именно эти слабые завихрения порождают поля «темной» энергии, являющейся энергетической основой материального мира [6]. Считается, что на долю этой «темной» энергии приходится более 70% общей энергии материального мира. Эти завихрения являются причиной проявления в пространстве космоса сил взаимного гравитационного притяжения, обеспечивающих единство всего материального мира.

Процессы взаимодействия материальных объектов, заполняющих космическое пространство, оказывают на них и на связанные с ними потоки энергии непосредственное влияние.

Особенности энергетики процессов, протекающих в среде единой информационно-энергетической среды космоса, определяются величиной энергетического потенциала в каждой конкретной области. Наличие энергетического вихря, окружающего материальную частицу (и породившего её), интенсивность энергии которого постепенно уменьшается по мере удаления от неё, порождает в окружающей энергетически изотропной базовой среде возникновение локальных колебаний энергетического уровня (наподобие волн, расходящихся от брошенного в воду камня). Эти волновые колебания, вращающиеся под действием вращения вихревой воронки, создают поле энергетических вибраций, вносящих дополнительный вклад в состояние энергетического потенциала среды [6].

Взаимодействие всех материальных объектов в среде Великого Космоса определяется наличием сил, вызванных влиянием градиентов энергетического потенциала, определяющих интенсивность гравитационного притяжения между ними [6].

Энергия гравитационного взаимодействия множества материальных объектов, заполняющих космическую среду, формирует непрерывно изменяющийся энергетический фон в каждой точке пространства. Колебания уровня энергии в каждой точке пространства вызывают вибрации самых различных частот.

Поскольку, наличие градиента энергетического потенциала характерно для структуры энергетического вихря сопряженного с любой сколь угодно малой частицей материи и, то, следовательно, любая даже мельчайшая частица материи вносит свой вклад в изменение спектра энергетических вибраций.

Характеристики вибраций энергий, распространяющихся в космосе, варьируют в чрезвычайно широких пределах – от рентгеновского и гамма-излучения до оптического и радиоволнового, охватывая широчайший диапазон частот. При этом длины волн вибраций гамма-излучения характеризуются длинами волн менее 1нм, а длины радиоволн охватывают диапазон от 0,1мм до 10км.

Взаимодействие этих энергетических вибраций и наличие множества материальных объектов, заполняющих космос, оказывают влияние на характеристики этих вибраций в процессе их распространения. При этом следует учитывать, что энергетические процессы в недрах звезд (и вообще крупных масс материи), могут приводить к рождению нового вещества (в основном в виде атомов водорода). Известно, в частности, об эмиссии водорода из недр Земли. Впервые о явлении преобразования энергии в материю было указано в работе И.О. Яковского в 1889 году [11].

Энергетика процессов, происходящих в среде единого информационно-энергетического поля материального мира, определяется уровнем энергонасыщенности среды космоса, величиной её термодинамического потенциала в каждой конкретной области. Изменения основных параметров термодинамического потенциала среды (объем, температура, давление) определяют вариации градиента энергетического потенциала среды космоса. Эти параметры оказывают влияние на изменения характеристик вибраций энергетических полей, сопряженных с материальными объектами по мере удаления от них. Известны, в частности, три вида «красного» смещения спектров электромагнитного излучения: доплеровское, космологическое и гравитационное.

Допплеровское смещение спектров:

Наибольшее внимание уделяется наблюдаемым в космосе эффектам красного или фиолетового смещения спектров излучения вследствие удаления или сближения объектов.

В частности, эффект красного смещения при увеличении расстояния между объектами (эффект Доплера) служит основой

предположений о разбегании галактик друг от друга, т.е. увеличением объема космического пространства, находящегося между ними.

Наряду с доплеровским эффектом известны и другие факторы, вызывающие смещение спектров излучения. Это космологическое и гравитационное смещение спектров.

Космологический фактор смещения спектров:

Космологический фактор, вызывающий смещение спектров электромагнитного излучения в «красную» сторону, объясняется эффектом расширения пространства космоса, т.е. всеобщим увеличением расстояний между материальными объектами и, соответственно, увеличением объема пространства между ними.

Гравитационный фактор смещения спектров:

Гравитационный фактор смещения спектров электромагнитного излучения проявляется в виде изменения частоты электромагнитного излучения (и наблюдаемого сдвига спектральных линий излучения в красную сторону) вблизи массивных материальных тел, т.е. в зонах с наибольшими значениями градиента энергетического потенциала среды.

Следует отметить, что эффекты красного смещения вследствие воздействия как доплеровского изменения расстояния между излучателем и приемником, так и вследствие космологического фактора (т.е. общего увеличения объема космического пространства), а также гравитационного фактора проявляют себя абсолютно одинаково. Это может быть объяснено тем, что все эти три фактора имеют общую основу – единый механизм, заключающийся во влиянии снижения градиента энергетической плотности среды на характеристики излучения.

Так, в частности, доплеровское и космологическое красное смещение обусловлено снижением энергетической плотности космической среды вследствие увеличения объема пространства между объектами, а гравитационное красное смещение обусловлено снижением энергетической плотности среды вследствие уменьшения энергетики вихря, формирующего любую материальную частицу, по мере удаления от неё (от оси вихря).

Кроме того, следует учитывать, что при огромной удаленности от нас космических объектов, имеющимися средствами наблюдений могут быть обнаружены лишь достаточно

мощные источники излучения. Поэтому, естественно, что чем дальше от нас находится источник излучения, тем мощнее он должен быть, чтобы быть обнаруженным, и, соответственно, тем большая величина красного смещения от него будет наблюдаться.

Это может приводить к выводу, что чем дальше от нас находится источник излучения, тем с большей скоростью он от нас удаляется. Однако это означает лишь то, что по мере увеличения расстояния источников от нас, обнаруживать удастся лишь всё более и более мощные источники излучения. В частности, красное смещение радиоизлучения от таких мощнейших и находящихся на огромном расстоянии от нас источников излучения как квазары вызвано тем, что это излучение выходит как бы из глубокой гравитационной ямы.

При этом следует учитывать, что все материальные объекты, находящиеся в космосе, даже ничтожно малые частицы облаков космической пыли и газа, также оказывают своё едва ощутимое влияние на проявление эффекта смещения спектров излучения.

Вблизи любой даже самой крошечной частицы материи имеется участок выраженного градиента энергетического потенциала, вносящего свой ничтожно малый вклад в общую картину красного смещения. Естественно, гигантское скопление материальных частиц, входящих в состав таких грандиозных объектов, как квазары, создают ощутимый совокупный эффект, проявляющийся в виде гравитационного красного смещения. Однако даже отдельные мельчайшие частицы материи вносят свой вклад в общую картину гравитационного красного смещения.

Хотя космическое пространство сильно разрежено (плотность материи в нём оценивается в среднем приблизительно 10^{-30} г/см³), но при огромных расстояниях между космическими объектами совокупный вклад разреженной космической материи в эффект смещения спектров излучения может быть ощутимым. Общая масса разреженных облаков пыли и газа на просторах космоса может достигать на отдельных участках космоса триллионов тонн. При этом, чем дальше находится источник излучения, тем больше скоплений пыли и газа встречается на пути и тем в большей степени проявляется эффект гравитационного влияния на смещение спектров излучения.

Таким образом, если космологический фактор и эффект Доплера связаны с увеличением

объема среды, находящейся между объектами, и, таким образом, с уменьшением интенсивности её энергетического потенциала, то гравитационный фактор связан с изменением термодинамических параметров космической среды, определяющих уровень её энергетического потенциала.

Следует учитывать возможность совмещения эффектов доплеровского и гравитационного эффектов смещения спектров. В частности, для спектра туманности Андромеды характерно не красное, а фиолетовое смещение. Это указывает на то, что туманность Андромеды, содержащая более 1 триллиона звезд, быстро приближается к нам (к нашей Галактике) и по расчетам может столкнуться с нашей Галактикой примерно через 4 млрд. лет.

Из совмещения эффектов доплеровского и гравитационного эффектов влияния на спектр излучения туманности Андромеды следует сделать вывод, что туманность Андромеды приближается к нам быстрее, чем это следует только из рассмотрения влияния эффекта Доплера. Следовательно, столкновение галактик произойдет не через 4 млрд. лет, а раньше.

Таким образом, комплексный анализ вариаций энергетического состояния среды и взаимовлияний всех материальных объектов Великого Космоса позволяет дать более полную оценку происходящих процессов.

Заключение

Анализ энергетического состояния среды космического пространства позволяет сделать вывод о существовании базовой энергетической основы материального мира, сосредоточенной в среде «чистого» вакуума, т.е. среде, не содержащей каких-либо материальных частиц.

Состояние энергетического поля в каждой точке пространства формируется под воздействием влияния всех материальных объектов космоса, и оно непрерывно изменяется вследствие их движения. Колебания уровня энергии в каждой точке вызывают вибрации самых различных частот. Совокупность этих вибраций создает эффект «звучания» космоса, что образно может быть названо «музыкой небесных сфер».

Рассмотрение процессов, происходящих в космосе, позволяет сделать вывод, что не только увеличение расстояний между объектами (разбегание объектов друг от друга), но и наличие значительного расстояния между ними также является причиной наблюдаемого эффекта красного смещения спектров

энергетических вибраций, что не позволяет однозначно утверждать о всеобщем разбегании космических объектов.

Непрерывно изменяющаяся структура энергетической среды космического пространства оказывает непосредственное влияние на состояние всех объектов Великого Космоса. Анализ взаимовлияний небесных тел и их общее влияние на все материальные объекты в мире согласно Чижевскому «...по-видимому, составит одну из увлекательнейших задач грядущей науки» [12].

Литература

1. Минковский Г.Л. Пространство и время, «Доклад 21.9.1908 в Кёльне», Phys.ZS, 10, 104, 1909.
2. Бартини Р.Л. Некоторые соотношения между физическими константами, М, ДАН СССР, 163:4, 1965, С. 861-864.
3. Успенский П.Я. Новая модель Вселенной, СПб, изд. Черникова, 1993, 560 с.
4. Руденский А.В. О темной энергии, Земле, космосе, грядущей глобальной катастрофе и национальной идее, М, «Инфра-М», 2020, 65 с.
5. Физический энциклопедический словарь, М, 1983, 928 с.
6. Руденский А.В. Новая теория гравитации, «Актуальные исследования», Белгород, №15(94), 2022, 6-7.
7. Барашенков В.В. Неисчерпаемая пустота, Знание-сила, №7, 1982, С.18.
8. Руденский А.В. Первое посвящение, М, ARS Multimedia, 1996, 133 с.
9. Сахаров А.Д. Научные труды, М, Центром, 1995, 524 с.
10. Хазен А.М. Введение меры информации в аксиоматическую базу механики, Мособлполиграфиздат, 2000, 606 с.
11. Янковский И.О. Всемирное тяготение как следствие образования весомой материи внутри небесных тел, М, изд. Кушнерев и Ко, 1889, 405 с.
12. Чижевский А.Л. Космический пульс жизни, М, «Мысль», 1995, 767 с.

RUDENSKY Andrey Vladimirovich

Doctor of Technical Sciences, Professor,

Laureate of the prize of the Government of the Russian Federation in the field of science and technology, Russia, Moscow

SPACE AND THE ENERGIES OF THE COSMOS

Abstract. *The article describes the existing opinions on space of the cosmic medium. It is shown that the medium of "pure" vacuum possesses the highest level of free energy being the fundamental energy base of material world. Variations of the medium energy state and its influence on spectrum characteristics of energy vibrations has been observed.*

Keywords: *cosmos, space, vacuum, energy, spectrums.*

ТЕХНИЧЕСКИЕ НАУКИ



DOI 10.51635/27131513_2022_42_14

АРАПОВ Александр Римович
сертифицированный эксперт WorldSkills Russia по мехатронике,
Россия, г. Магнитогорск

ИСКУССТВЕННЫЙ ИНТЕЛЛЕКТ КАК ОСНОВА ФОРМИРОВАНИЯ МЕХАТРОННОЙ СИСТЕМЫ

Аннотация. Статья посвящена исследованию вопросов, связанных с развитием искусственного интеллекта, являющегося основой робототехники. Обобщены предпосылки возникновения и особенности искусственного интеллекта. Проведён анализ применения искусственного интеллекта. Изложены перспективы развития искусственного интеллекта, в том числе основные преимущества его возможностей в ближайшее время.

Ключевые слова: искусственный интеллект, робототехника, задачи, машины, вычисления, системы, модификация.

На сегодняшний день во многих областях науки и общественной жизни на машины или на так называемых роботов возлагаются те задачи, которые раньше были в состоянии выполнять только человек и именно это обусловило создание искусственного интеллекта и в дальнейшем стимулирует его развитие и усовершенствование. Автоматизированные машины, наделённые искусственным интеллектом, таким образом, способны избавить человека от рутинной, в частности, деятельности. То есть целью создания искусственного интеллекта в первую очередь является улучшение жизни человека. Искусственный интеллект и возможные последствия его выхода из-под контроля человека на сегодняшний день являются одной из наиболее **актуальных** тем современной философии и других наук.

Целью данной статьи является определение термина «искусственный интеллект», анализ текущего состояния проблем создания искусственного интеллекта и тенденции в его развитии.

Сферы применения искусственного интеллекта сейчас самые разные и иногда очень неожиданные. Так, искусственный интеллект применяется в таких сферах, как, например:

- оборонное и военное дело (управление стратегическим вооружением);
- образование (анализ поведения учащихся);
- бизнес (обнаружение «узких мест», рекрутинг, составление прогнозов);
- борьба с мошенничеством (обнаружение подозрительной активности);
- электроэнергетика (прогнозирование спроса, обслуживание оборудования);
- производственная сфера (оптимизация производства);
- банковское дело (управление рисками, прогнозирование, чат-боты в мобильных банковских приложениях);
- транспорт (оптимизация управления автомобильным транспортом, расширение средств круиз-контроля, автопилот);
- логистика (улучшение производительности, снижение простоев);
- производство (контроль производственных процессов, их оптимизация, диагностика оборудования, информация о поломки, профилактические меры, автоматизация);
- торговля (анализ покупательной активности маркетинговых стратегий, управление за

покупками, разработка персонализированных программ лояльности, глубокая аналитика);

- рынок предметов и услуг роскоши (алгоритмы, которые предполагают наши культурные интересы);
- госуправление (компьютерное зрение для распознавания номеров и лиц);
- сфера ЖКХ (прогнозирование технического состояния здания, затрат ресурсов, системы «умный дом»);
- криминалистика (алгоритмы распознавания людей);
- судебная система (вынесение решений без учета эмоциональной составляющей);
- спорт (спортивные прогнозы);
- медицина (ведение документации, диагностика);
- сфера информационной безопасности (технологии борьбы с мошенничеством, анализ старых угроз и предупреждение новых, сведения для создания общей базы данных);
- анализ поведения людей;
- развитие культуры и т.д.

Одна из передовых технологий, используемых для усовершенствования технологий искусственного интеллекта, называется генеративные соревновательные сети – Generative Adversarial Networks (GANs). Её суть состоит в том, что создаются две технологии с противоположными целями, противопоставляющими одна одной с целью, чтобы они совершенствовались в процессе. Некоторые начинающие разработчики технологий используют модное словосочетание «искусственный интеллект» для привлечения внимания к себе и своим продуктам, чтобы получить больше финансирования. Распространение коронавируса COVID-19 приведёт к взрывному росту расходов на искусственный интеллект в мире [2, с. 113].

Термин «искусственный интеллект» появился в 1956 году, но настоящей популярности технология искусственного интеллекта достигла только сегодня на фоне увеличения объёмов данных, усовершенствования алгоритмов, оптимизации вычислительных мощностей и средств хранения данных. Сейчас к искусственному интеллекту причисляют соответствующие программные системы и алгоритмы, которые могут выполнять любые задания подобно человеческого ума, поведение которых ориентировано на определённую цель.

Внедрение искусственного интеллекта требует существенного изменения бизнес-процессов, а новые решения, использующие

технологии искусственного интеллекта, могут привести к созданию новых бизнес-процессов, открывающих новые возможности бизнеса: приток клиентов, повышение прибыли, усиление лояльности и т.д.

Искусственный интеллект уже начал влиять на экономику всего мира, поэтому сейчас очень важно поддерживать развитие этой сферы, ведь одним из прогнозов является увеличение разрыва между бедными и богатыми людьми, а также странами. И от того, кто первый зайдёт на рынок технологий искусственного интеллекта, зависит больше, чем может казаться на первый взгляд [4, с.79].

Марк Цукерберг убеждён, что искусственный интеллект поможет человечеству справиться со многими проблемами: люди смогут получать более качественное лечение, диагностирование заболеваний, снизить количество ДТП (что является наибольшей причиной смертности людей) и т.д.

Возможности искусственного интеллекта:

- увеличение производительности бизнеса за счёт повсеместной автоматизации базовых бизнес-процессов (включая использования роботов и автономных транспортных систем);
- увеличение спроса на продукты и услуги компаний за счет их персонализации и индивидуального подхода к каждому клиенту. В этом поможет использование AI-ассистентов и аналитических программ;
- автоматизация процессов фильтрации аудитории онлайн, выборка потенциальных клиентов;
- автоматизация процессов оформления заявок, завещаний и продаж;
- контроль безопасности и внедрение смарт-систем, темы проверки подлинности.

Пионером внедрения искусственного интеллекта является компания Amazon. В начале 2018 года мировой гигант электронной коммерции Amazon открыл свой первый беспилотный магазин Amazon Go [7, с. 163].

Искусственный интеллект – техническая (во всех современных случаях практической реализации) компьютерная система, имеющая определённые признаки интеллекта, то есть она способна:

- распознавать и понимать;
- находить способ достижения результата и принимать решение;
- учиться.

Разные учёные по-разному характеризуют интеллект, однако одной из неоспоримых его черт является способность анализировать информацию, находить закономерности и тем самым решать определённые задачи, определяющие поведение человека. В этой связи главной характеристикой искусственных интеллектуальных систем является нацеленность на решение конкретных интеллектуальных задач.

Интеллектуальные системы обладают определёнными особенностями, отличающими их от обычных компьютерных систем:

- они способны решать задачи не только по заданному алгоритму, но и по построению задачи, даже если она не чётко сформулирована;
- они способны создавать новые алгоритмы и учиться, совершенствуя тем самым свои возможности [1, с. 94].

Данные характеристики актуальны в условиях решения таких задач, которые характеризуются наличием больших массивов информации, её неоднородностью, неполнотой и расплывчатостью.

Система называется интеллектуальной, если в ней реализованы следующие основные функции:

- накопление знаний об окружающем мире, классифицирование и оценивание их с прагматической точки зрения, инициирование процессов получения новых знаний и обеспечение соотнесения новых знаний с прошлым опытом;
- дополнение полученных знаний посредством логических выводов, логическое планирование своей деятельности;
- общение с человеком языком, максимально приближённым к естественному языку человека, и получение информации из источников, используемых человеком для накопления знаний [3, с. 135].

Пределы искусственного интеллекта постоянно изменяются: происходит смещение акцентов от правил обработки знаний к объектам и агентам, которые в будущем станут своеобразными помощниками, персональными ассистентами человека, работающего с компьютером. Они могут привязываться к конкретным компьютерным узлам или автономно перемещаться между ними и взаимодействовать с другими агентами, объединяясь для совместной работы.

Искусственный интеллект по сравнению с естественным интеллектом не является копией

последнего. Ум человека работает гораздо лучше и быстрее любой интеллектуальной системы, без использования сложных алгоритмов, необходимых для функционирования интеллектуальных машин. Поэтому искусственный интеллект не копирует полностью интеллект человека, а только стремится достичь тех же результатов новыми средствами.

Искусственный интеллект довольно молодой сферой исследований, во время которых с возникновением новых идей и потерей уже существующих происходили «взлёты» и «падения» в развитии интеллектуальных машин. На сегодняшний день развитие искусственного интеллекта в широком смысле находится «на спаде», используя уже достигнутые результаты в пределах других наук, промышленности, бизнесе, обыденной жизни.

На сегодняшний день сразу несколько крупных компаний прилагают серьезные усилия для продвижения на рынок конкретных решений создания систем искусственного интеллекта. Среди них – Apple, представившая единый протокол беспроводного соединения для управления предметами домашнего оборудования с помощью iPhone. Следует упомянуть новинки от китайской компании Xiaomi, которая начала внедрять свои разработки из осветителя воздуха, оснащенного модулем Bluetooth, что давало возможность извещать пользователя о том, что в нем пора поменять фильтр. Впоследствии Xiaomi представила четыре модуля умного дома, включая умную веб-камеру, которая может контролировать телевизор, кондиционер, музыкальный центр, умную розетку, позволяющую дистанционно отключить от сети любой бытовой прибор, а также умную лампочку, которая может светить разными цветами, постепенно наращивать яркость для комфортного пробуждения по утрам. Все эти гаджеты пользователь может контролировать с помощью смартфона, включая голосовые команды [6, с. 328].

Нет оснований не принимать во внимание мнения мировых авторитетов в отраслях, предусматривающих в той или иной степени применение искусственного интеллекта относительно его угрозы человечеству. Общим является подход, что без применения систем искусственного интеллекта невозможно развитие технологического прогресса, так что разработка интеллектуальных машин должна продолжаться.

Следует заметить, что среди исследователей искусственного интеллекта принято различать два его типа – слабый и сильный. Первый предполагает возможность выполнения только узкого перечня задач. Примерами таких систем являются мобильные приложения для голосового управления Google Assistant, Алиса и Siri, позволяющие отдавать голосовые команды операционной системе и получать понятный ответ, то есть эти приложения выполняют определенный список функций. В противоположность этому, сильный искусственный интеллект способен выполнять любую человеческую задачу, однако подобная система искусственного интеллекта еще не создана, но осуществляются разработки в этом направлении.

Искусственный интеллект – наука и технология, способная воспроизвести процессы мышления человеческого мозга и направить их на создание и обработку различных компьютерных программ, а также интеллектуальных машин, способных полностью заменить и упростить работу человека. Полученная искусственным интеллектом информация не требует дальнейшей обработки, она формируется посредством регулярных или специальных отчетов управленческого характера, содержащих данные о прошлом положении, его текущем положении и вероятном будущем. Широкое использование элементов искусственного интеллекта позволит стандартизировать представление и распространение информации о современных инновационных идеях с возможностью их дальнейшей реализации в зависимости от конкретных требований участников инновационного проекта [8, с. 147].

Главной задачей для человека является разработка и совершенствование интеллектуальных систем, которые максимально четко выполняли возложенные на него функции и полностью отвечали бы своему назначению. Основные требования к современным интеллектуальным системам следующие:

1) высокий уровень гибкости и простоты взаимодействия системы с пользователем, что предполагает расширение функциональных возможностей системы для охвата большего количества и повышения уровня сложности задач, которые пользователь задает системе, реализуемой с помощью более мощных, инновационных устройств к индивидуальным особенностям пользователя;

2) улучшение и упрощение интерфейса программы с его приближением к естественному уровню;

3) повышение уровня автономности проведения операций, а именно самостоятельное решение проблем из заданной области с возможностью дальнейшего разъяснения хода расчета и принятых в процессе допущений;

4) повышение наглядности обработанного материала с использованием мультимедийных средств;

5) возможность синтеза, совместимости, синхронизации и интегрированности различных компьютерных систем;

6) обеспечение функционирования системы в режиме реального времени;

7) возможность дальнейшего обновления и усовершенствования интеллектуальной системы, поддержка новых модификаций и сохранение большого объема информации для возможности анализа предварительных данных и создания прогноза на основе предварительно полученных показателей.

В развитых странах информационные системы с использованием искусственного интеллекта принято относить к классу «интеллектуальных» систем. Данные системы представляют собой особую категорию современных информационных технологий, объединяющих различные методы, такие как:

- нейронные сети;
- генетические алгоритмы;
- нечеткие системы;
- экспертные системы;
- системы динамического структурного моделирования [10, с. 268].

Искусственный интеллект вполне может быть персональным учителем. Именно он сегодня раздаёт и даёт те образовательные возможности, которые недавно были доступны только для ограниченного круга людей. Современные учителя, использующие возможности и преимущества искусственного интеллекта, создают и значительно расширяют не только свою международную аудиторию, но и качество взаимодействия с теми, кого они учат. В свою очередь, это может подталкивать их не только к постоянному самосовершенствованию, но и к изменению содержания образовательного процесса как такового, – когда географические границы вообще не имеют значения.

Можно выделить основные преимущества, которые обеспечивают активное развитие искусственного интеллекта в последнее время и

делают жизнь, по словам Билла Гейтса, «продуктивнее, эффективнее и вообще легче»: «умное» регулирование движения и уменьшение «пробок» на дорогах; повышение эффективности диагностических алгоритмов в медицине; персональные помощники-ассистенты человека; использование биометрических возможностей и замена стандартной карты для распознавания человека; охрана правопорядка с помощью использования специальных систем определения районов потенциальных правонарушений; дальнейшее развитие «умных» городов; написание уникальных текстов и музыки соответственно в зависимости от предпочтений человека; усовершенствование эффективности образовательной деятельности за счет индивидуального подхода; повседневное использование виртуальной реальности и др.

Следует отметить, что искусственный интеллект станет незаменимым помощником и в бизнесе. Учитывая то, что деятельность субъектов хозяйствования является основой развития экономики любой страны, использование возможностей искусственного интеллекта является залогом роста. Важное условие – качество бизнес-модели предприятия и, соответственно, продукта (работы, услуги), который оно желает продвигать на рынке.

В парадигме функционирования любой системы, построенной по принципу «максимум эффекта – минимум затрат» искусственный интеллект, действительно, способствует повышению ее эффективности. Важно понимать, что систему характеризует не ошибка, а реакция на неё. Сейчас искусственный интеллект не может предусмотреть последствия своих ошибок, поскольку он лишён способности распознавать факторы, которые находятся за пределами автоматизированных алгоритмов. Задача сегодня – не оставить разработки искусственного интеллекта, а оптимизировать потенциальные риски от него.

Если кратко резюмировать мнения известных учёных по поводу проблемы искусственного интеллекта, то, например, С. Хокинг видит будущее в соревновании между здравым смыслом и технологическим прогрессом. Причем учёный подчеркивает, что если биологическая эволюция человеческого вида идёт очень медленно, то машины прогрессируют довольно быстро, однако со временем они смогут себя усовершенствовать. С. Хокинг прогнозирует победу искусственного интеллекта над человечеством в ближайшие сто лет. По мнению

учёного, потенциал искусственного интеллекта в теории поможет справиться с болезнями, уничтожением и военными конфликтами. С другой стороны, электронный ум может стать последней разработкой в истории человечества, если не будут тщательно просчитаны все потенциальные риски и опасности [9, с. 61].

Робототехника и искусственный интеллект часто смешиваются друг с другом. Объединение этих двух наук, создание интеллектуальных роботов можно считать еще одним направлением искусственного интеллекта.

Наконец, существует множество программ искусственного интеллекта, каждая из которых образует почти самостоятельное направление. Как примеры можно привести программирование интеллекта в компьютерных играх, нелинейном управлении, интеллектуальные системы безопасности.

Машинное обучение – это раздел искусственного интеллекта, изучающий построение и исследование систем, которые могут самостоятельно учиться по данным. Например, система машинного обучения может быть натренирована на электронных сообщениях для различения спама и приемлемых сообщений. После обучения она может быть использована для классификации новых сообщений электронной почты на спам и не-спам. В основе машинного обучения рассматриваются представления и обобщения. Представление данных и функций оценки данных является частью всех систем машинного обучения, например, в приведённом выше примере сообщения по электронной почте мы можем представить письмо как набор английских слов, просто отказавшись от порядка слов.

Обобщение является свойством, которое система будет применять хорошо на невидимых экземплярах данных; условия, при которых это может быть гарантировано, является ключевым объектом изучения в сфере вычислительной теории обучения. Существует широкий спектр задач машинного обучения и успешного применения.

На искусственный интеллект возлагают надежду, чтобы помочь улучшить судебную практику: выявлять типовые правовые ситуации, разрабатывать алгоритмы действий (например, определиться с гарантийным сроком или сроком давности, установить вид нарушения субъективных прав и свобод, выбрать способ защиты и т.д.), сопоставлять с образцом (судебным прецедентом),

абстрагироваться от обстоятельств, фактов, документов, вещей и других доказательств, не имеющих отношения к предмету рассмотрения, не охваченные предметом спора или нет, отображают выбранный истцом способ защиты, или не предусмотрены соответствующей нормой материального права, на которое ссылается истец, выявлять нетипичное поведение суда обычных условий, так называемые «аномальные» судебные решения, обрабатывать значительный объём информации, готовить проекты судебных решений и т.п.

Юридически и фактически возможными и релевантными направлениями и формами привлечения технологий искусственного интеллекта в юридической практике, в частности в судопроизводстве, являются следующие: информационно-документальное обеспечение юридической практики, включающей автоматизированную интеллектуальную классификацию юридических документов, формирование и документальное ведение дел, выработка благодаря использованию технологий искусственного интеллекта проектов решения различных правовых проблем благодаря привлечению и анализу баз данных; интеллектуальное экспертно-аналитическое обеспечение юридической практики путём сопоставления технологиями искусственного интеллекта норм права, сравнение нормативно-правовых актов с целью определения их иерархии, установление норм и актов высшей юридической силы сопоставляемых; генерация и выдача экспертных оценок в рамках судебной экспертизы или мнения специалиста (применение баз знаний, электронных экспертных систем, автоматизированных систем поддержки правовых решений на основании искусственного интеллекта) [5, с. 311].

Таким образом, в настоящее время в сфере развития искусственного интеллекта характерны следующие направления исследований: развитие математической теории проектирования кибернетических систем, особенно распределённых, многопроцессорных и неоднородных; разработка алгоритмов обработки алгебро-логических структур данных; создание нового поколения моделей ума и умственных функций, на базе которых разработаны интеллектуальные комплексы и программные системы; разработка нескольких образцов интеллектуальных машин и программных прототипов для решения сложных интеллектуальных задач (доказательство теорем, аналитических

преобразований, перевода с натуральных языков, распознавание изображений и языковых конструкций).

Создание, внедрение и использование искусственного интеллекта, несомненно, должно быть социально ориентированным и отвечать интересам безопасности человека, сохранение его личного пространства, воли и самосознания. В то же время разработка и использование систем искусственного интеллекта должно осуществляться только при условии соблюдения верховенства права, основополагающих прав и свобод человека и гражданина, демократических ценностей, а также обеспечение соответствующих гарантий при внедрении таких технологий.

Литература

1. Аграва, А. Искусственный интеллект на службе бизнеса: как машинное прогнозирование помогает принимать решения: / А. Агравал, Д. Ганс, А. Голдфарб; перевод с английского Е. Петровой. М.: Сбербанк, 2019. 235 с.
2. Бутл Р. Искусственный интеллект и экономика: работа, богатство и благополучие в эпоху мыслящих машин: / Роджер Б.; перевод с английского В. Скворцов. М.: Интеллектуальная лит., 2020. 425 с.
3. Душкин, Р.В. Искусственный интеллект / Р.В. Душкин. М.: ДМК Пресс, 2019. 279 с.
4. Жданов А.А. Автономный искусственный интеллект: нервная система-машина адаптивного управления, анализ естественной системы управления, синтез моделей нервных систем, языковые явления, системы автономного искусственного интеллекта, практические приложения / А.А. Жданов. М.: БИНОМ. Лаб. знаний, 2008. 359 с.
5. Кузнецов О.П. Избранные труды. Автоматы, языки и искусственный интеллект / О. П. Кузнецов. М.: Наука, 2016. 459 с.
6. Мануилов Н.Ф. Искусственный интеллект / Н.Ф. Мануилов. Смоленск: Универсум, 2005. 562 с.
7. Маркус Г. Искусственный интеллект: перезагрузка: как создать машинный разум, которому действительно можно доверять: / Г. Маркус, Эрнест Дэвис; перевод с английского В. Скворцов. М.: Интеллектуальная Лит., 2020. 322 с.
8. Морхат П.М. Искусственный интеллект: правовой взгляд / П.М. Морхат. М.: Ин-т государственно-конфессиональных отношений и права, 2017. 257 с.

9. Станкевич Л.А. Искусственный интеллект и искусственный разум в робототехнике: учебное пособие / Л.А. Станкевич, Е.И. Юревич. Санкт-Петербург: Изд-во Политехнического ун-та, 2012. 166 с.

10. Сулова Н.Ю. Искусственный интеллект: монография / Н.Ю. Сулова, М.Е. Косов. М.: ЮНИТИ, 2021. 407 с.

АРАПОВ Aleksandr Rimovich

WorldSkills Russia certified expert in mechatronics,
Russia, Magnitogorsk

ARTIFICIAL INTELLIGENCE AS THE BASIS FOR THE FORMATION OF THE MECHATRONIC SYSTEM

Abstract. *The article is devoted to the study of issues related to the development of artificial intelligence, which is the basis of robotics. The prerequisites for the emergence and features of artificial intelligence are summarized. The analysis of the use of artificial intelligence was carried out. The prospects for the development of artificial intelligence are outlined, including the main advantages of its capabilities in the near future.*

Keywords: *artificial intelligence, robotics, tasks, machines, calculations, systems, modification.*

ПОЛОВИНЧЕНКО Марина Игоревна

аспирант, Донской государственной технической университета,
Россия, г. Ростов-на-Дону

ДУБРОВИНА Ангелина Игоревна

аспирант, Донской государственной технической университета,
Россия, г. Ростов-на-Дону

СТАНДАРТНЫЕ РЕШЕНИЯ УСТАНОВКИ СВК В ЖИЛЫХ И ПРОИЗВОДСТВЕННЫХ ПОМЕЩЕНИЯХ

Аннотация. В настоящей работе исследованы классические решения систем кондиционирования и вентиляции. Описаны наиболее популярные и востребованные решения по установке СВК на сегодняшний день. Индивидуально проанализировано каждое решение, в чем именно основное преимущество каждой из них.

Ключевые слова: кондиционеры, сплит-системы, вытяжка, жилые помещения, фанкойл, чиллер, системы кондиционирования воздуха.

Введение. Системы кондиционирования воздуха либо (далее по тексту – СВК) используются с целью поддержания комфортных термических условий для человека или техники в помещении. Они позволяют создавать благоприятный микроклимат и в жару, и в мороз с помощью использования в своем составе холодильной установки, функционирующей за счет использования фреона.

Комфортное кондиционирование включает в себя полный комплекс системы подготовки

воздуха, а именно: охлаждение, нагревание, высушивание, увлажнение, фильтрацию, ионизацию и т.д. Сохранение поставленных параметров абсолютно не зависит от характеристик атмосферного воздуха и его колебаний. Далее будут проанализированы классические решения систем кондиционирования и вентиляции квартирных и нежилых помещений [1].

СВК и система естественной вентиляции жилых помещений представлены на рисунке 1.



Рис. 1. Система естественной вытяжки

На рис. 1. представлена версия независимого снабжения внутреннего температурного режима в квартирных домах, оснащенных настенными сплит-системами. Превосходство независимых интегральных схем представленного типа содержится в простоте монтажа. Внутренний блок закрепляется на стене, внешний блок размещен на балконе. Путь фреона между внутренними и внешними блоками осуществляется вдоль стены в декоративных коробах. Конденсат, образующийся во внутреннем блоке при работе в режиме охлаждения, выходит на улицу через дренажный трубопровод. Вентиляция жилых комнат происходит естественно. Доступ к свежему воздуху обеспечивается открытием окон. Слив скопленного конденсата на улицу происходит посредством решетки, поставленных на кухне и в ванной, затем – через сливные шахты. Очиститель

воздуха используется для очистки воздуха на кухне. Интегральные схемы на основе сплит-систем могут использоваться во многих случаях:

- 1) в зданиях для усиления микроклимата в отдельных офисах или жилых помещениях;
- 2) в строящихся зданиях, когда необходимо поддерживать оптимальные тепловые условия в небольшом количестве помещений;
- 3) в зданиях, строящихся для отдельных помещений, например, серверных, компьютерного оборудования и т.д.

Поскольку эти интегральные схемы, как правило, работают на рециркуляцию, свежий воздух подается в помещения по мере необходимости, а вытяжной воздух удаляется через отдельную систему подачи и вентиляции [2].

СВК на базе установки крышного вентилятора представлен на рисунке 2.



Рис. 2. Установка вытяжного крышного вентилятора

На рис. 2. приведен пример механической вентиляции жилых помещений при внедрении их на территорию загородного дома. Электрическая вентиляционная установка обеспечивает соблюдение метеорологических требований и санитарных норм, разрешенных в помещении в соответствии со СНиП. В состав приточной установки представленной технологии входит:

- клапан с электрическим управлением на входе воздуха;
- фильтр для очистки воздуха от пыли;
- электрический теплообменник для нагрева воздуха зимой;
- вентилятор;

- система автоматизации с пунктом управления.

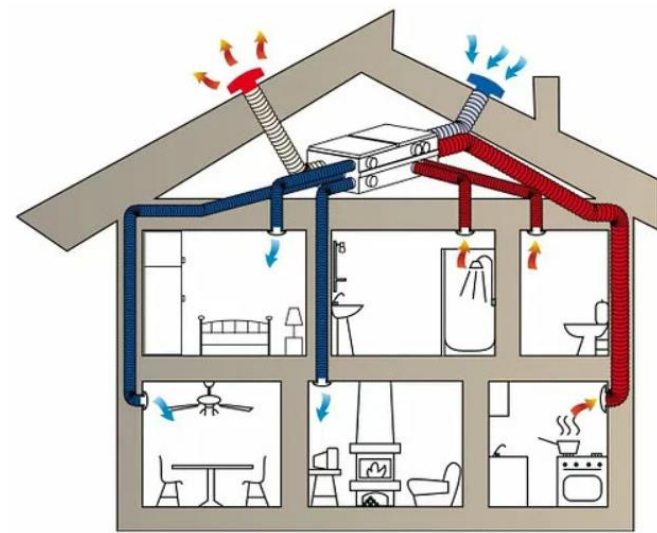
Все без исключения вышеперечисленные элементы установлены в едином звукоизолируемом металлическом корпусе.

Такая компактная система электромонтажа позволяет установить ее в районе навесного потолка обслуживаемого помещения.

В этом случае рассматриваются разновидности монтажа приточной конструкции на техническом этаже. Обработанный воздух по сети воздуховодов поступает в здание, посредством потолочных плафонов с регулятором расхода воздуха.

Конструкция вытяжной вентиляции обеспечивается посредством монтажа вентиляторной

установке на крыше рассматриваемого объекта. Такие системы вентиляции также могут применяться на территории офисов или при наличии подвесных потолков.

СВК на базе сплит-системы с приточной вентиляцией отражена на рисунке 3.



Рис. 3. Приточная вентиляция

На рис. 3. представлен образец кондиционирования воздуха в торговом центре с учетом внедрения комплекса сплит-системы с приточной вентиляцией. Внешний источник расположен на придомовой территории. Внутренний источник устанавливается в помещении за навесным потолком.

Чистый воздух поступает с улицы и по теплоизолированному воздуховоду за счет применения смесительной камеры, где он смешивается с воздухом, потребляемым из здания. После чего воздушная смесь фильтруется и обрабатывается во внутреннем блоке, в зависимости от установленного режима системы (охлаждение или нагрев). В дальнейшем обработанный воздух поглощается помещением за счет использования системой воздуховодов, через воздухораспределительные решетки. При всем при этом дизайн интерьера не нарушается, так как все специальное оборудование установлено за навесным потолком. Внутри с целью подачи воздуха размещаются исключительно декоративные сетки, что не портит визуальной картины для пользователя. Внутренняя и внешняя

конструкции подсоединены друг к другу изолированным фреоновым трубопроводом [3].

СВК с приточной вентиляцией, оборудованный электрической системой управления, удерживает требуемые характеристики микроклимата в любой момент времени. В летний сезон воздуховод охлаждается, и в помещении удерживается установленная температура. Осенью и весной сплит-система переводится в режим «тепловой насос» и производитительно нагревает воздуховод, без отопления помещения. Если температура внешнего воздуха опускается ниже 0°C , электрическое устройство управления нагревателем разрешает плавно координировать его мощность в соответствии с температурой внешнего воздуха, гарантируя тем самым минимальный расход электроэнергии.

Для формирования воздушного баланса в помещениях торгового центра предусмотрена вытяжная вентиляция с помощью канального вентилятора.

СВК на базе чиллера-фанкойлов представлена на рисунке 4.



Рис. 4. Естественная вентиляция административного здания

В представленной системе кондиционирования охладитель, расположен на крыше.

Неавтономные локальные системы конструкции обеспечивают надлежащие температурные условия в помещениях административного здания.

Фанкойлы содержат 2 теплообменника и соединены по четырехтрубной схеме, что позволяет использовать их в качестве центральных обогревателей зимой.

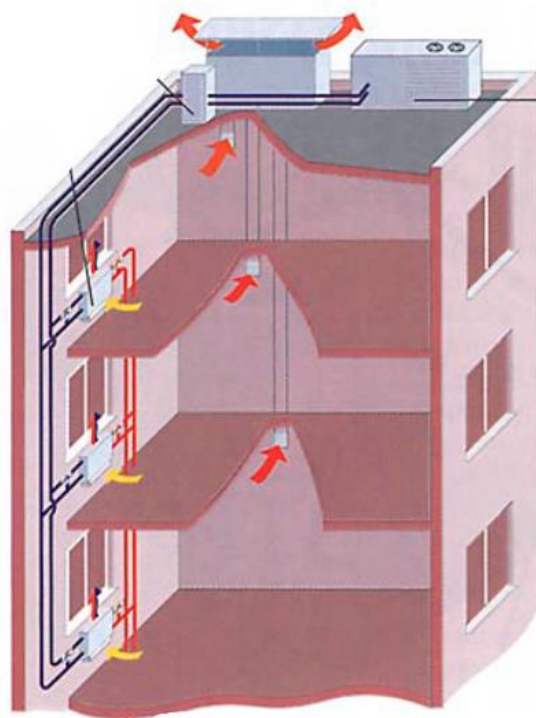
Установка четырех труб представляет круглогодичное применение фанкойла. В период охлаждения прохладная вода из чиллера поступает в главный теплообменник, в межсезонье горячая вода также поступает из чиллера, функционирующего в режиме термического насоса, в отопительный сезон горячая вода (с температурой теплоносителя 75-97С).

Воздухообмен осуществляется посредством использования естественной вентиляции. Охладитель подает хладагент в фанкойлы многоэтажной конструкции. Тёплая вода поступает в систему из муниципальной отопительной

сети посредством использования индивидуального электроотопительного устройства в подвальном помещении. На крыше поставлен воздухоохладитель с осевыми вентиляторами. Данный вид монтажа является преимущественно экономичным, так как не требует места в помещении либо во дворе, в чем заключается его основное преимущество. При всем при этом была подобрана установка с малошумными осевыми вентиляторами, чтобы их звук не проникал в обслуживаемые и соседние конструкции. На крыше также поставлена насосная станция, которая циркулирует теплоноситель в системе чиллер-вентилятор [4].

Представленный кондиционер, как правило, принято устанавливать при строительстве или реконструкции всей конструкции, или хотя бы отдельного этажа в гостиницах, офисах, медицинских организациях и школах.

СВК на базе «чиллера-фанкойлов» и система принудительной вентиляции офисных помещений отражена на рисунке 5.



Рис. 5. Вентиляция офисных помещений

На рис. 5 представлен образец комплексного кондиционера для общественных зданий довольно популярного офисного типа. Основное оборудование расположено на техническом уровне здания.

Охладитель используется для подготовки холодной воды, поступающей в воздухоохладители и центральные вентиляторы СВК. Воздушное охлаждение конденсатора этой моноблочной холодильной установки осуществляется с помощью радиального вентилятора [5].

Охлаждающийся воздух конденсатора подается по воздуховодам, проходящим через кровлю здания. В охладитель встроен гидравлический блок, который перекачивает охлаждающую жидкость, для которой используется вода. Водоохладитель позволяет перейти в режим термического насоса, и по этой причине в морозное время года, когда система отопления еще не работает, к центральному радиатору и радиаторам подается вода с температурой около 55°C для нагрева приточного воздуха, который впоследствии поступает в помещения.

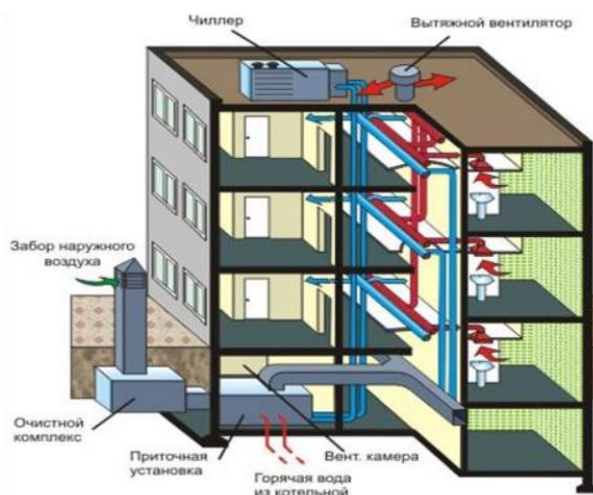
Вентиляторы, как и внутреннее строение СВК, функционируют на циркуляцию воздуха в помещении и осуществляют субъективное регулирование термического режима в каждой комнате.

Центральная СВК всасывает воздух с улицы через решетку, установленную на фасаде технического этажа [6].

В дополнение к двум ступеням воздушного фильтра в состав центральной СВК входят воздухонагреватель, водоохладитель и вентиляторная часть, после чего ставятся шумоглушители. Для холодного периода в СВК предусмотрен наружный увлажнитель воздуха. Такой увлажнитель способен гарантировать

достаточную влажность в помещениях в широком диапазоне. Кроме того, он более компактен, чем камера орошения, и разбрызгивателям не приходится поддерживать избыточное давление, как форсункам. В теплое время года влажность подаваемого воздуха убавляется посредством выпадения конденсата в теплообменной поверхности фанкойлов.

Приточный воздух от основного СВК по сети воздуховодов автономными каналами подается в дома на любой ярус через приточные решетки. Вытяжной воздух вытягивается с каждого помещения по сети воздуховодов через сетки в стенах и далее, вытяжным радиальным вентилятором, выбрасывается в атмосферу.

Заключение. Ознакомившись с типовыми решениями установки СВК в различных помещениях, можно спроектировать план установки оборудования и посчитать финансовые затраты. Данная работа позволит получить, не только четкое понимание как организованы рассматриваемы системы, но и подобрать предложение в соответствии с ожиданиями заказчика по принципу «цена-качество». Все решения, описанные в настоящей работе, могут быть использованы в качестве методик по установке СВК как для жилых помещений, так и для несущих производственный характер в рамках большого предприятия.

Литература

1. Современные СВК и СВ зданий как объекты проектирования, строительства и эксплуатации // <https://cad.ru/blog/opyt-ispolzovaniya/sovremennye-skv-i-sv-zdaniy-kak-obekty-proektirovaniya-stroitelstva-i-ekspluatatsii/> (дата обращения 01.10.2022).

2. Примеры использования систем кондиционирования и вытяжной вентиляции Часть №1 // <https://vk-pik.ru/base-ventilation/primery-ispolzovaniya-sistem-konditsionirovaniya-i-vytyazhnoy-ventilyatsii-chast-1> (дата обращения 01.10.2022).

3. Схемы и сетевое оборудование систем кондиционирования // <https://ilsvik.ru/?p=613> (дата обращения 01.10.2022).

4. Системы кондиционирования воздуха на базе чиллера-фанкойлов //

<http://lib.ulstu.ru/venec/disk/2017/575.pdf> (дата обращения 01.10.2022).

5. Рекомендуемые стандарты по проектированию СВК // <https://mir-klimata.info/rekomenduemye-standarty-po-montazhu-skv-2/>

6. Классификация систем кондиционирования и их особенности // <https://strojdvor.ru/kondicionirovanie/klassifikaciya-sistem-kondicionirovaniya-i-ix-osobennosti/> (дата обращения 01.10.2022).

POLOVINCHENKO Marina Igorevna

Postgraduate student, Don State Technical University,
Russia, Rostov-on-Don

DUBROVINA Angelina Igorevna

Postgraduate student, Don State Technical University,
Russia, Rostov-on-Don

STANDARD SOLUTIONS FOR INSTALLING ICS IN RESIDENTIAL AND INDUSTRIAL PREMISES

Abstract. *In this article, typical solutions of air conditioning and ventilation systems were considered. This paper describes the most popular and popular solutions for installing ICS today. Each decision is described and explanatory and detailed comments are given to each of them.*

Keywords: *air conditioners, split systems, extractor hood, living rooms, fan coil, chiller, air conditioning systems.*

РОДИН Вячеслав Викторович

заведующий кафедрой метрологии, стандартизации и сертификации, доцент кафедры метрологии, стандартизации и сертификации, канд. техн. наук, Институт электроники и светотехники, Национальный исследовательский Мордовский государственный университет, Россия, г. Саранск

ТОЛМАЧЕВА Ирина Игоревна

магистрант кафедры метрологии, стандартизации и сертификации, Институт электроники и светотехники, Национальный исследовательский Мордовский государственный университет, Россия, г. Саранск

ТРЕБОВАНИЯ К МЕТОДУ ИЗМЕРЕНИЯ ФОТОМЕТРИЧЕСКИХ ПАРАМЕТРОВ СВЕТОДИОДОВ

Аннотация. В данной статье представлен анализ требований для проведения испытаний по методу измерений фотометрических параметров на основании изучения технических актов, документаций и ГОСТов.

Ключевые слова: светодиод, параметр, требования, оборудование, лаборатория.

В технических стандартах на светодиодные лампы устанавливаются метод измерения их фотометрических (полный световой поток, световая отдача, распределение силы света, яркость) характеристик. К светодиодам, как к источникам излучения, предъявляется ряд требований, характеризующихся фотометрическими параметрами.

Требования к лаборатории или окружающей среды [4].

Для проведения эксперимента, необходимо в помещении минимизировать влияние постороннего и рассеянного света на оборудование, так как результаты испытаний будут искажены. Для защиты от засветки окна фотометрической головки и края зеркал, необходимо все поверхности окрасить матовой черной краской.

Температура окружающей среды должна быть 25°C, интервал допуска составляет $\pm 1,2^\circ\text{C}$ [4]. Следует исключить влияние кондиционера или нагревательных приборов на испытательное устройство (ИУ) и датчик температуры.

При проведении эксперимента ИУ должно находиться на своем рабочем месте в течение всего времени, чтобы исключить погрешность или неопределенность измерений.

Влияние внешних факторов (дым, пыль, вибрация) может препятствовать к точному результату испытания.

Требования к светодиоду.

Для проведения испытаний используют светоизмерительные лампы, эталонные СД или другие калибровочные лампы.

Эталонный СД предварительно отбирают и отжигают в течение 500 ч или более. Корпус имеет систему контроля температуры или имеет возможность постоянного регулирования тока [1].

Для фотометрических параметров СД проводятся периодические испытания:

- проверка внешнего вида, комплектности, работоспособности;
- проверка упаковки и маркировки;
- проверка светотехнических и колориметрических характеристик;
- проверка безопасности.

Требования к оборудованию.

Измерения с использованием фотометрического шара и гониофотометра проводят в затемненных помещениях, стены, пол или потолок, которые имеют матовое черное покрытие [2, 3].

Фотометрический шар (рисунок) должен быть выбран с учетом его размера, мощности и светового потока измеряемого источника света (ИС).



Рис. Фотометрический шар

Для измерения СД малых мощностей применяют фотометрические шары диаметром от 20 до 50 см.

Внутренняя поверхность шара покрывается специальным химическим материалом, которая обеспечивает высокую отражаемость. Перед покрытием всю внутреннюю часть очищают стеклянной или наждачной бумагой. Неровности, щели, вмятины, то их зашпаклевают. Перед нанесением грунтовки с поверхности шара удаляют пыль влажной тряпкой или продувкой сжатым воздухом. Тонким равномерным слоем наносят трижды грунтовку, и после поверхность обдувают сжатым воздухом.

Угловое разрешение гониофотометра должно обеспечивать получение наиболее достоверного углового распределения измеряемой величины, что возможно при минимальном значении шага угла поворота ИС относительно фотоприемного устройства.

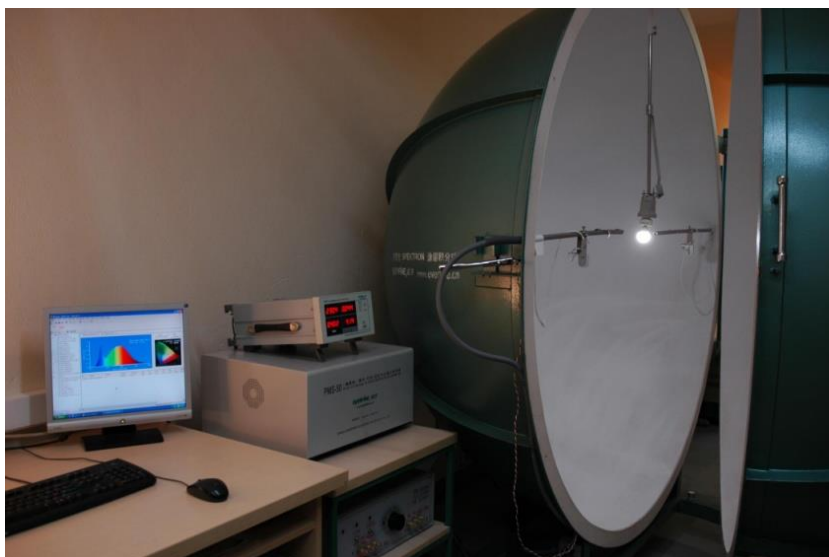
Гониофотометр предусматривает приспособление для крепления ИС, который должен соответствовать стандарту или техническим условиям. Для точного результата предпочтительно использовать гониофотометр с неподвижным ИС.

Литература

1. ГОСТ 8.749–2011 Светодиоды. Методы измерения фотометрических характеристик = State system for ensuring the uniformity of measurements. Lightemitting diodes. Methods of photometric measurements : национальный стандарт Российской Федерации : издание официальное : утвержден и введен в действие Приказом Федерального агентства по техническому регулированию и метрологии от 13

декабря 2011 г. № 1072-ст : введен впервые : дата введения 2013-05-01 / разработан Федеральным государственным унитарным предприятием «Всероссийский научно-исследовательский институт оптикофизических измерений» (ФГУП «ВНИИОФИ») – Москва : Стандинформ, 2013.– 29 с. – Текст : непосредственный.

2. ГОСТ Р 54814–2018 Светодиоды и светодиодные модули для общего освещения и связанное с ним оборудование. Термины и определения = Light emitting diodes (LED) and LED modules for general lighting and related equipment. Terms and definitions : национальный стандарт Российской Федерации : издание официальное : утвержден и введен в действие Приказом Федерального агентства по техническому регулированию и метрологии от 21 сентября 2018 г. № 625-ст : введен впервые : дата введения 2019-03-01 / разработан Обществом с ограниченной ответственностью "Всероссийский научно-исследовательский, проектно-конструкторский светотехнический институт им.С.И.Вавилова" (ООО "ВНИСИ") – Москва : Стандинформ, 2019.– 68 с. – Текст : непосредственный.

3. ГОСТ Р 55702–2020 Источники света электрические. Методы измерений электрических и световых параметров = Electric light sources. Methods of measuring of electrical and luminous characteristics : национальный стандарт Российской Федерации : издание официальное : утвержден и введен в действие Приказом Федерального агентства по техническому регулированию и метрологии от 11 ноября 2020 г. № 1053-ст : введен впервые : дата введения 2021-03-01 / разработан Обществом с ограниченной ответственностью "Научно-

исследовательский институт источников света имени А.Н. Лодыгина" (ООО "НИИИС имени А.Н. Лодыгина") – Москва : Стандинформ, 2020.– 68 с. – Текст : непосредственный.

4. ГОСТ Р 8.971-2019 Лампы, светильник и модули светодиодные. Методы измерений фотометрических и колориметрических характеристик = State system for ensuring the uniformity of measurements. Light-emitting diode (LED) lamps, luminaires and modules. Methods of photometric and colorimetric characteristics measurement : национальный стандарт

Российской Федерации : издание официальное : утвержден и введен в действие Приказом Федерального агентства по техническому регулированию и метрологии от 20 августа 2019 г. № 518-ст : введен впервые : дата введения 2020-04.01 / разработан Федеральным государственным унитарным предприятием «Всероссийский научно-исследовательский институт оптико-физических измерений» (ФГУП «ВНИИОФИ») - Москва : Стандинформ, 2020.– 29 с. – Текст : непосредственный.

RODIN Vyacheslav Viktorovich

Head of the Department of Metrology, Standardization and Certification, Associate Professor of the Department of Metrology, Standardization and Certification, candidate of technical sciences, Institute of Electronics and Lighting Engineering, Mordovia State University, Russia, Saransk

TOLMACHEVA Irina Igorevna

Master's student of the Department of Metrology, Standardization and Certification, Institute of Electronics and Lighting Engineering, Mordovia State University, Russia, Saransk

REQUIREMENTS FOR THE METHOD OF MEASURING THE PHOTOMETRIC PARAMETERS OF LEDS

Abstract. *This article presents an analysis of the requirements for testing according to the method of measuring photometric parameters based on the study of technical acts, documentation and GOSTs.*

Keywords: *LED, parameter, requirements, equipment, laboratory.*

ФОМЕНКО Александра Ивановна
профессор, д-р техн. наук, профессор,
Вологодский государственный университет, Россия, г. Вологда

АДСОРБЦИОННЫЕ СВОЙСТВА ЗОЛЫ ДРЕВЕСНОЙ ДЛЯ ОЧИСТКИ СТОЧНЫХ ВОД

Аннотация. Представлены результаты исследования адсорбционных характеристик золы, образующейся при сжигании древесного топлива хвойных и лиственных пород. На основании значений констант и параметров уравнений адсорбционных моделей Ленгмюра и Фрейндлиха, использованных для аппроксимации экспериментальных изотерм адсорбции, проведена оценка адсорбционных свойств исследованных образцов золы по отношению к красителю метиленовому голубому, применяемого в водоочистке в качестве вещества-маркера при тестировании адсорбционной способности адсорбентов. Показано, что исследованные образцы золы в отношении метиленового голубого обладают достаточной адсорбционной активностью.

Ключевые слова: адсорбция, зола древесная, метиленовый голубой, изотермы адсорбции, адсорбционная емкость.

На тепловых электростанциях в огромных объемах (сотни млн. т) накапливаются золы, образующиеся при сжигании твердого топлива (каменного угля, отходов переработки древесины, торфа) [1]. Общеизвестно, что древесина и отходы ее переработки являются типичным местным топливом и используется в отрасли малой энергетики. По данным [2] себестоимость выработки единицы тепла на местном биотопливе практически равна единице тепла на природном газе и в 2 раза ниже, чем на привозном угле. Зола, получаемая при сжигании древесного топлива, с давних времен используется как минеральное удобрение в сельском хозяйстве [3, 4].

Большие возможности утилизации золы, получаемой при сжигании древесного топлива, связаны с ее сорбционными свойствами. Из публикаций в научной литературе известно, что зола древесная по составу близка к неорганическим катионообменникам и является эффективным адсорбентом для извлечения из водных растворов биогенных элементов и тяжелых металлов [5, 6]. Не сгоревшие частицы угля, содержащиеся в золе, также являются активным адсорбентом по отношению к органическим малодиссоциирующим веществам. Такие свойства золы указывают на возможность применять ее для очистки загрязненных сточных вод от примесей различной природы. Однако сорбционные свойства золы зависят от многих факторов, включая физические и

химические характеристики используемого топлива.

В настоящей работе адсорбционные характеристики золы изучены по экспериментальным данным равновесной адсорбции метиленового голубого. Метиленовый голубой (3,7-бисдиметиламинофенолтиоцианид хлорид) – органический основной краситель, относящийся к группе тиазиновых красителей, является одним из веществ-маркеров, которые рекомендованы рядом статей для оценки адсорбционной способности сорбентов [7,8]. В водоочистке при тестировании активированных углей применение метиленового голубого рекомендовано ГОСТ 4453-74 «Уголь активный осветляющий древесный порошкообразный. Технические условия».

В эксперименте использовали образцы подовой золы древесной, полученной от сжигания древесных отходов (щепы, стружки, опилок) хвойных пород (сосны) и лиственных пород (березы). Подготовка образцов к эксперименту включала рассев по классам крупности ситовым методом. Для сорбции использовали фракцию с размером зерен 0,25-0,5 мм.

Для приготовления водных растворов красителя использовали метиленовый голубой (C₁₆H₁₈N₅SCl) марки «хч». В водном растворе в области значений pH от 2 до 10 метиленовый голубой находится преимущественно в виде однозарядного катиона [9]:

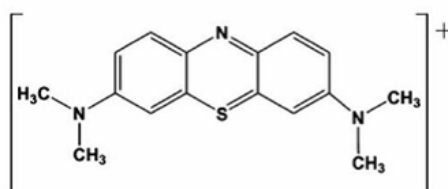

Равновесие адсорбции из водных растворов метиленового голубого на взятых в эксперимент образцах зольных отходов исследовали в статических условиях при температуре 25 °С методом переменных концентраций красителя. Растворы метиленового голубого готовили в диапазоне концентраций от 6,4 до 64 мг/дм³ разбавлением дистиллированной водой основного раствора концентрацией 320 мг/дм³, приготовленного по навеске красителя. Опыты, необходимые для построения изотерм сорбции, проводили, помещая в водные растворы одинакового объема (100 см³) с разными исходными концентрациями красителя навески золы одинаковой массы (1 г). Суспензию перемешивали с использованием магнитной мешалки в течение 1 ч. С учетом данных о времени установления равновесия в изучаемых системах, адсорбцию в экспериментах проводили на протяжении 24 часов. Через сутки значение оптической плотности устанавливалось на постоянной величине, что свидетельствовало об окончании процесса адсорбции и установлении равновесия адсорбция/десорбция. После установления гетерогенного равновесия, водный раствор метиленового голубого отделяли от адсорбента. Раствор анализировали на содержание красителя. Определение исходной и остаточной (равновесной) концентрации красителя в растворе проводили фотометрическим методом при использовании фотоэлектроколориметра марки КФК-2МП. Измерения оптической плотности водных растворов метиленового голубого проводили при длине волны 670 нм с использованием кюветы с толщиной поглощающего свет слоя 50 мм на фоне холостой пробы.

Степень извлечения красителя из модельных водных растворов (степень очистки) α , %, и величину адсорбции Γ , мг/г, рассчитывали по разности концентраций начальной C_0 и остаточной (равновесной) $C_{равн}$ по формулам:

$$\alpha = \frac{(C_0 - C_{равн})}{C_0} \cdot 100,$$

$$\Gamma = \frac{(C_0 - C_{равн}) \cdot V}{m_{сорбента}},$$

где α – степень очистки (%); Γ – величина адсорбции (мг/г); C_0 и $C_{равн}$ – исходная и остаточная (равновесная) концентрации метиленового

голубого (мг/дм³); V – объем исследуемого раствора (дм³); $m_{сорбента}$ – масса навески золы (г).

Как установлено из данных эксперимента, характер адсорбционной активности золы древесной, образующейся при сжигании березы и сосны, имеет значительные различия. В исследованном диапазоне исходной концентрации метиленового голубого (6,4–64 мг/дм³) степень извлечения красителя из водного раствора золы, образующейся при сжигании березы, составила более 80 % и остается практически на одном уровне. При увеличении исходной концентрации красителя в растворе в исследованном диапазоне от 6,4 мг/дм³ до 64 мг/дм³ снижение величины α менее 9 %. Форма изотермы адсорбции метиленового голубого из раствора на образцах золы, образующейся при сжигании березы, указывает, что в интервале исследованных концентраций красителя адсорбция не достигает максимального значения.

Для золы, образующейся при сжигании сосны, характер сорбционной активности зависит от исходной концентрации раствора. Высокая сорбционная активность, достигая степень извлечения молекул метиленового голубого из водного раствора более 90 %, характерна в области низких концентраций. При увеличении концентрации красителя в растворе до 40 мг/дм³ и более наблюдалось резкое снижение сорбционной активности золы.

Установлено, что для описания адсорбционных процессов на зольных материалах изотермы адсорбции с использованием моделей Ленгмюра и Фрейндлиха хорошо согласуются с экспериментальными данными. По данным расчета значений констант и параметров уравнений адсорбционных моделей Ленгмюра и Фрейндлиха, использованных для аппроксимации экспериментальных изотерм адсорбции, установлено, что исследованные образцы золы, как образующейся при сжигании березы, так и сосны, являются эффективными адсорбентами метиленового голубого. Предельное значение статической адсорбционной емкости относительно метиленового голубого на образцах золы, образующейся при сжигании березы, составляет 4,6020 мг/г, что значительно больше, чем на образцах золы, образующейся при сжигании сосны, для которой это значение составляет 1,6426 мг/г (табл.).

Таблица

Параметры изотерм адсорбции метиленового голубого на образцах золы древесной, образующейся при сжигании березы и сосны, рассчитанные в рамках моделей Ленгмюра и Фрейндлиха

Модель	Параметры модели	Образцы золы древесной, полученной от сжигания	
		березы	сосны
Ленгмюра	Γ_{\max} , мг/г	4,6020	1,6426
	k	0,1166	2,3210
	R^2	0,9932	0,9991
Фрейндлиха	$1/n$	0,7332	0,2635
	K	0,4943	0,8329
	R^2	0,9801	0,7543

Коэффициенты корреляции R^2 линейных зависимостей по линейной форме уравнения изотермы Ленгмюра и в координатах логарифмической формы уравнения Фрейндлиха близки к единице, что определяет возможность описания процесса адсорбции с использованием данных видов математической обработки к образцам исследованных адсорбентов. Коэффициенты корреляции для изотермы адсорбции метиленового голубого из раствора на образцах золы, полученной от сжигания сосны, в координатах уравнения Фрейндлиха ниже, чем для изотермы Ленгмюра, что указывает на большую аппроксимирующую способность модели Ленгмюра для равновесной адсорбции метиленового голубого данными адсорбентами.

На основании полученных результатов можно сделать вывод, что исследованные образцы золы в отношении метиленового голубого обладают достаточной адсорбционной активностью, поэтому их применение в очистке водных растворов от соединений, схожими по строению с метиленовым голубым, является целесообразным. С учетом полученных в условиях лабораторного эксперимента данных можно предположить, что для глубокой очистки мало концентрированных сточных и поверхностных вод использование золы, образующейся при сжигании сосны, по сравнению с золой, образующейся при сжигании березы, будет более эффективным. Однако в системах с более концентрированными растворами красителя наиболее перспективно использование для этих целей золы, образующейся при сжигании березы, обладающей большей адсорбционной активностью по сравнению с золой, образующейся при сжигании сосны.

Литература

1. Худякова Л.И. Решение проблемы утилизации золошлаковых отходов / Л.И.

Худякова, О.В. Войлошников// Безопасность жизнедеятельности. 2016. № 3. С. 39-41.

2. Марков В.И. Торф – возобновляемый ресурс у нас под ногами / В.И. Марков, Н.И. Волкова// Экология и промышленность России. 2014. № 1. С. 58-60.

3. Вильдбахер Н. Утилизация золы котельных, работающих на древесном топливе / Н. Вильдбахер. Минск. 2007. 28 с.

4. Соловьев Л. П., Пронин В. А. Утилизация зольных отходов тепловых электростанций // Современные наукоемкие технологии. 2011. № 3. С. 40-42.

5. Фоменко А.И., Соколов Л.И. Применение зол тепловых электростанций для очистки сточных вод// Экология и промышленность России. 2022. Т.26. №1. С. 14-18. DOI: 10.18412/1816-0395-2022-1-14-18.

6. Fomenko A.I. A Study of Sorption of Phosphate Ions from Aqueous Solutions by Wood Ash / A.I. Fomenko, L.I.Sokolov // Russian Journal of Applied Chemistry. 2015. Vol. 88. No. 4. P. 652-656. DOI: 10.1134/S1070427215040175.

7. Балыкин В.П. Адсорбция метиленового синего и метанилового желтого на углеродной поверхности / В.П. Балыкин, О.А. Ефремова, А.В. Булатов // Вестник Челябинского государственного университета. 2004. № 4(1). С. 310-319.

8. Лишай А.В. Адсорбция метиленового голубого энтеросорбентами различной природы / А.В. Лишай, Т.А. Савицкая, Н.Г. Цыганкова, Д.Д. Гриншпан, Джун Чен// Журнал Белорусского государственного университета. Химия. 2021. № 1. С. 58-74. DOI: <https://doi.org/10.33581/2520-257X-2021-1-58-74>.

9. Котова Д.Л. Равновесная сорбция метиленового голубого на клиноптилолите / Д.Л. Котова, А.И. Сокрюкина, Т.А. Крысанова// Сорбционные и хроматографические процессы. 2019. Т. 19. № 2. С. 174-178. DOI: <https://doi.org/10.17308/sorpchrom.2019.19/735>.

FOMENKO Aleksandra Ivanovna
Professor, Doctor of Technical Sciences, Professor,
Vologda State University, Russia, Vologda

ADSORPTION PROPERTIES OF WOOD ASH FOR WASTEWATER TREATMENT

Abstract. *The results of a study of the adsorption characteristics of ash formed during the combustion of coniferous and hardwood wood fuel are presented. Based on the values of the constants and parameters of the equations of the Langmuir and Freundlich adsorption models used to approximate the experimental adsorption isotherms, the adsorption properties of the studied ash samples with respect to the methylene blue dye used in water treatment as a marker substance when testing the adsorption capacity of adsorbents were evaluated. It is shown that the investigated samples of ash in relation to methylene blue have sufficient adsorption activity.*

Keywords: *adsorption, wood ash, methylene blue, adsorption isotherms, adsorption capacity.*

ВОЕННОЕ ДЕЛО

ДАМАСКИН Александр Викторович

преподаватель кафедры тактики служебно-боевого применения ВНГ РФ,
Пермский военный институт войск национальной гвардии Российской Федерации,
Россия, г. Пермь

СУПРУН Тимофей Игоревич

рядовой, курсант 1 взвода курсантов 4 роты курсантов факультета технического обеспечения,
Пермский военный институт войск национальной гвардии Российской Федерации,
Россия, г. Пермь

ОСОБЕННОСТИ УЧАСТИЯ В НАКОПИТЕЛЬНО-ИПОТЕЧНОЙ СИСТЕМЕ ДЛЯ ВОЕННОСЛУЖАЩИХ ВОЙСК НАЦИОНАЛЬНОЙ ГВАРДИИ

Аннотация. *Статья посвящена особенностям накопительно-ипотечной системы (далее – НИС) жилищного обеспечения военнослужащих. В частности, статья является пособием, в котором кратко описаны правила участия и особенности данной системы. Раскрываются проблемные вопросы, возникающие у военнослужащих, при участии в программе. Главной целью работы ставится формирование у военнослужащих четкой индивидуальной модели поведения в правовом пространстве накопительно-ипотечной системы.*

Ключевые слова: *военная ипотека, накопительно-ипотечная система, военнослужащий, жилищное обеспечение, Росвоенипотека, служебное жилье, накопления, вложения, инвестирование.*

Перед каждым военнослужащим встает множество проблемных вопросов, одним из которых является обеспечение жильем себя и своей семьи. Не так давно, для получения собственного жилья, военнослужащим приходилось годами стоять в очереди, а сама квартира не всегда соответствовала ожиданиям. Для создания уверенности в завтрашнем дне, улучшения жилищных условий, а также ускорения процесса получения жилья, Правительство Российской Федерации разработало программу, направленную на реализацию прав военнослужащих на жилищное обеспечение – Федеральный закон от 20.08.2004 «О накопительно-ипотечной системе жилищного обеспечения военнослужащих» №117-ФЗ, которая успешно работает с начала 2005 года.

Все начинается с того, что военнослужащему открывают специальный ведомственный счет в банке, на который поступают денежные средства. Средства, для покупки жилья и оплаты кредита поступают от государства в течение всего срока службы. Эти накопления состоят не

только из ежегодных взносов из федерального бюджета, но и из доходов от инвестирования денег в надежные предприятия (пример: куда можно инвестировать). Ежегодно, данная сумма индексируется и закрепляется бюджетом. Величина взносов зависит от общеустановленного объема в текущем году. Так, в 2021 году этот размер составлял 299081 рублей. Делим на 12 месяцев, то есть ежемесячный взнос – 24923 руб. И так происходит из года в год. Нужно отметить, что накопления не зависят от количества членов семьи, должности, звания и других факторов и данная сумма индексируется каждый год.

Участник ипотечной программы получает сертификат, который подтверждает его участие. Для его получения необходимо направить список претендентов на участие в НИС в Региональное управление жилищного обеспечения, которое после проверок передает их в Росвоенипотеку и уже они отправляют соответствующие сертификаты собственникам. Процесс получения занимает достаточное время, однако

полностью исключает вероятность допущения ошибки. Непосредственно после получения сертификата, можно приступать к выбору квартиры и приобретению недвижимости в ипотеку.

По истечении 3 лет, после вступления в НИС, субъект может произвести целевой жилищный заем (далее – ЦЖЗ), приобретая соответствующую недвижимость. ЦЖЗ выдают в сумме уже зачисленных на счет военнослужащего накоплений: чем дольше военный был участником НИС, тем больше сумму он получит. Если ЦЖЗ недостаточно для покупки жилья, военный может взять в банке кредит по программе «Военная ипотека». Средства, накопленные к этому времени на лицевом счете, могут быть использованы как первоначальный взнос по ипотеке (Ст.14 ФЗ №117-ФЗ), а погашение кредита будет производиться за счет последующих ежемесячных перечислений в рамках НИС. Таким образом, пока военный продолжает службу и числится участником НИС, рассчитывается за ипотеку государство.

Если у военнослужащего-участника НИС возникло право использовать средства на накопительном счете, а он этим не воспользовался, то он имеет право при увольнении со службы получить накопления и воспользоваться ими для приобретения жилья.

В обобщенном виде процесс реализации программы НИС выглядит следующим образом:

Выбор жилья

Военнослужащему с 2016 году предоставляется право самостоятельного выбора приобретаемого объекта недвижимости, включая район города или населенного пункта, дом, этажность, планировку и площадь. Но естественно, здесь имеется масса ограничений, предъявляемых как со стороны Росвоенипотеки, так и банков. Жилье должно обязательно входить в перечень аккредитованных данными структурными подразделениями объектов (узнать конкретнее можно на сайтах или при личном обращении) и соответствовать установленным требованиям. К таким требованиям относятся допустимый уровень износа здания (для вторичного рынка), наличие необходимых коммуникаций, соответствие всем социальным и санитарным нормам по Жилищному кодексу РФ и т. д. Купить ветхое, подлежащее сносу или реконструкции жилье, а также квартиры с незаконной перепланировкой не получится. Никто такого разрешения не даст.

Изучение предложений в банках

Участники НИС смогут получить ипотечный займ только в определенных банках-партнерах. В настоящее время реализацией таких программ занимается 13 крупнейших российских банков, включая Сбербанк России, Газпромбанк, Россельхозбанк, Связь банк, Банк Зенит и другие. Условия кредитования в них довольно схожи, но некоторые отличия все же есть. Касаются они значения процентной ставки, типа платежей, необходимости страхования и предъявляемых к заемщику требований. Перед тем, как сделать окончательный выбор в пользу конкретного кредитора, клиенту рекомендуется детально изучить параметры займа и воспользоваться наглядным ипотечным калькулятором, который позволит заранее оценить итоговую стоимость кредита и в случае форс-мажорных обстоятельств (например, увольнения) быть готовым к подобной финансовой нагрузке.

Подготовка пакета документов и подача кредитной заявки

Вместе со свидетельством участника НИС военный должен будет предоставить в банк минимальный комплект документов, включающий в себя российский паспорт, заявление-анкету и документы на приобретаемую недвижимость. Некоторые банки дополнительно могут затребовать свидетельство о браке, СНИЛС, согласие супруги/супруга на получение кредита и передачу жилья в залог. По вторичной недвижимости необходимо будет предоставить отчет о профессиональной оценке объекта (оценка проводится за собственный счет военнослужащего).

Вынесение поданной заявки на Кредитный комитет и принятие окончательного решения

Как и любая другая ипотечная заявка, заявка на оформление военной ипотеки рассматривается минимум 5-7 дней, так как требуется тщательная проверка предоставленных документов и, недвижимости, в частности. Максимальная длительность принятия решения не превышает 14 рабочих дней. После этого окончательное решение будет сразу озвучено клиенту.

Заключение договора купли-продажи

Если банк вынес положительное решение в пользу потенциального заемщика, то следующим этапом станет заключение трехстороннего договора купли-продажи между покупателем (участником НИС), продавцом и Росвоенипотекой. В договоре обязательно следует прописать в пункте о порядке расчета за приобретаемое

жилье, что перечисление денег будет происходить с помощью заемных средств.

Заключение ипотечного договора

Договор об ипотеке заключается после согласования всех деталей и условий оформления с банком и Росвоенипотекой. Обязательным приложением к договору станет график платежей. После подписания договора и графика Росвоенипотека перечислит сумму первоначального взноса на счет продавца недвижимости. Все операции данным органом осуществляются исключительно в безналичной форме, что позволяет обеспечить максимальную прозрачность всех процедур. Все сроки получения денег подробно излагаются в ипотечном договоре. Как только госорган переведет деньги продавцу, оставшаяся сумма дозачислится банком-кредитором.

Исполнение кредитных обязательств заемщиком

В графике текущих платежей подробно расписаны условия погашения долга клиента с разбивкой по месяцам. Схема погашения такова, что каждый месяц на счет военного поступают деньги из бюджета в рамках годового взноса, которые списываются в счет оплаты по заключенному договору об ипотеке. Так как сумма взноса может корректироваться, то

соответственно, и график тоже будет меняться. Новый график высылается Росвоенипотекой каждому заемщику, или же может быть получен напрямую у банка.

Если ежемесячного платежа из госбюджета хватает на обслуживание долга по ипотеке, то никаких собственных средств военнослужащий не вносит. Если нет, то оставшаяся часть оплачивается им самим. Также договором разрешается погасить задолженность досрочно в полном или частичном объеме [3].

Литература

1. Федеральный закон от 20.08.2004 г. № 117-ФЗ «О накопительно-ипотечной системе жилищного обеспечения военнослужащих (и изменениями и дополнениями).
2. Федеральный закон от 7.03.2017 г. № 32-ФЗ «О внесении изменений в статьи 5 и 15 Федерального закона «О накопительно-ипотечной системе жилищного обеспечения военнослужащих».
3. Постановление правительства РФ от 15.05.2008 г. № 370 «О порядке ипотечного кредитования участников накопительно-ипотечной системы жилищного обеспечения военнослужащих».

DAMASKIN Mikhail Dmitrievich

senior teacher of the Department of Tactics and Military Service of the National Guard Troops, The Perm Military Institute of the National Guard's Forces of the Russian Federation, Russia, Perm

SUPRUN Timofey Igorevich

private, cadet of the 1st platoon of cadets of the 4th company of cadets of the Faculty of Technical Support, The Perm Military Institute of the National Guard's Forces of the Russian Federation, Russia, Perm

FUTURE OF PARTICIPATION IN THE SAVINGS AND MORTGAGE SYSTEM FOR SERVICEMAN

Abstract. *The article is devoted to the peculiarities of the accumulative mortgage system (hereinafter – NIS) of housing for servicemen. In particular, the article is a manual, which briefly describes the rules of participation and features of this system. Revealed the problematic issues that arise in the military, with the participation in the program. The main goal of the work is to form a clear individual model of behavior in the legal space of the accumulative mortgage system in the military.*

Keywords: *military mortgage, savings and mortgage system, soldier, housing, Rosvoenipotek, office housing, savings, investments, investment.*

ДАМАСКИН Александр Викторович

преподаватель кафедры тактики служебно-боевого применения ВНГ РФ,
Пермский военный институт войск национальной гвардии Российской Федерации,
Россия, г. Пермь

СУПРУН Тимофей Игоревич

рядовой, курсант 1 взвода курсантов 4 роты курсантов факультета технического обеспечения,
Пермский военный институт войск национальной гвардии Российской Федерации,
Россия, г. Пермь

**ОПЫТ ПОВЫШЕНИЯ УРОВНЯ ЗАЩИЩЕННОСТИ БОЕВОЙ ТЕХНИКИ
В ХОДЕ ВЕЛИКОЙ ОТЕЧЕСТВЕННОЙ ВОЙНЫ**

***Аннотация.** Данная статья посвящена рассмотрению вопросов, связанных с проблемой недостаточного уровня защищенности брони современных боевых машин войск. Предлагаются варианты повышения защищенности с учетом опыта решения этих вопросов в годы Великой Отечественной войны.*

***Ключевые слова:** боевая машина, броневой корпус, бронепробиваемость, защита, уровень защищенности, броневая сталь, экран.*

Исторически сложилось, что основным материалом для изготовления корпусов образцов бронетанкового вооружения являлась катаная броня. Этот вид брони получался путем литья с последующей обработкой на прокатном стане. В результате такой обработки катанная сталь упрочняется на 10-20% по сравнению с литой. При этом наибольшее распространение получила гомогенная броня, имеющая однородный состав. В отличие от нее гетерогенная броня имеет разный состав по слоям. Так, например, лицевая сторона листа стали имеет более высокую твердость, а тыльная сторона является более пластичной. Такое свойство стали достигается различными технологическими приемами, например, закалкой с лицевой стороны или цементированием.

Тем не менее толщина брони танков во Второй Мировой войне существенно ограничивалась лимитами массы образцов и технологическими возможностями изготовления листов брони. Стремительное повышение бронепробиваемости противотанковых и танковых орудий заставило искать различные пути повышения защищенности. Работы велись как в заводских, так и в полевых условиях. Наибольшее распространения получило увеличение толщины брони с помощью приваривания или крепления с помощью болтов дополнительных листов брони – экранами. Так, например, на

танках Т-34 вопрос повышения толщины брони за счет установки дополнительных листов исследовался еще с весны 1941 года, но развития не получил. С появлением у противника модернизированных танков с орудиями с более высокой начальной скоростью снаряда заставило вернуться к работам по повышению защищенности.

В постановлении ГКО №1062 от 5 декабря 1941 года было говорилось о производстве Т-34 с лобовой броней толщиной 60 мм с 15 февраля 1942 года. Из-за сложностей производства брони такой толщины лобовую часть корпуса предлагалось экранировать привариванием бронелистов – экранов толщиной 15 мм.

Тяжелые танки KV также получили дополнительную защиту [1]. В отличие от танков Т-34 дополнительная броня крепилась на специально привариваемых планках с помощью болтов. При такой конструкции между листами основной брони и экранами создавался дополнительный воздушный зазор.

Проводившиеся первоначально испытания корпусов танков обстрелом показали, что экраны срываются снарядами, что заставило увеличить диаметр болтов. Схожие результаты были получены и при испытании обстрелом немецких трофейных танков, где дополнительная броня также крепилась болтами.

Дополнительные листы срывали при попадании одного-двух снарядов.

В начале 1944 года, на НИБТ Полигоне были проведены испытания Т-34, с защитой лобовой части корпуса запасными траками [2]. Испытания показали, что на средних дистанциях (500-600 м) траки почти никак не влияли на усиления брони. Но на больших дистанциях, от 1000 м и далее, сокращали дистанцию поражения около 200 м.

Экранирование запасными траками получило широкое распространение во многих странах, участвовавших во Второй Мировой войне [3]. Так немецкие танки зачастую получали защиту в виде фрагментов гусеничных лент советских танков Т-34.

Еще одним видом защиты, получившим распространение на немецкой технике, стали бортовые экраны толщиной 5-10 мм и устанавливавшиеся на специальных кронштейнах на расстоянии от основной брони. Они предназначались для защиты от огня советских противотанковых ружей, пик производства которых пришёлся на 1942 год.

Испытания такой защиты были проведены в феврале 1943 года, и показали, что пуля противотанкового ружья на дистанции 100 м хотя и пробивает экран, но на броне оставляет только вмятину. При этом такая разнесенная броня показала свою эффективность также против фугасных и кумулятивных снарядов.

Также импровизированные дополнительные листы брони устанавливались на лобовой части корпуса [4]. Американскими танкистами использовался иной прием, заключавшийся в размещении мешков с песком на броне танков. Впервые мешки стали крепить на танки ещё в конце июня 1944 года. Мешки с песком предназначались для защиты от ручных противотанковых гранатомётов. Кумулятивная струя, при прохождении через песок теряла энергию к моменту встречи с основной бронёй.

Некоторые танки получали дополнительную защиту в виде слоя бетона, залитого прямо на каркас, закрепленного с помощью кронштейнов на основной броне корпуса и башни машины.

Локальные войны и конфликты в разных уголках мира, и особенно «гражданская война» на территории Украины, активные боевые

действия Вооруженных Сил Сирийской арабской республики при широкомасштабной поддержке Российской Федерации убеждают: наземные операции требуют массивного применения всех видов бронетанкового вооружения и техники. Современные боевые машины являются высококомобильными бронированными средствами для ведения активных, маневренных и скоротечных боевых действий, которые должны иметь мощное вооружение, бронезащищенность, мобильность и высокоэффективную энергетическую установку [5]. Учитывая данные требования, ведущие мировые державы оперативно работают с программами модернизации боевых машин, которые предусматривают повышение не только отдельных показателей (таких как огневая мощь), но и всего комплекса характеристик бронемашин, в т.ч. уровня защищенности. Одним из направлений улучшения характеристик боевых машин является применение способов повышения уровня защиты во время боевых действий в годы Великой Отечественной войны, учет которых позволит значительно повысить уровень бронезащищенности боевых машин от воздействия различных поражающих средств в современных условиях.

Литература

1. Коломиец М. Ленинградские KB-1. - М.: Тактикал Пресс, 2012. - (Конструирование и производство). - 160 с., ил.
2. Коломиец М. Т-34. Первая полная энциклопедия - М. : Яуза : Стратегия-КМ : Эксмо, 2009. - 496 с.
3. Пашолок Ю. Экраны, траки, циммерит [Электронный ресурс]. - Режим доступа: <https://warspot.ru/15904-ekrany-traki-tsimmerit.html> (дата обращения: 19.10.21).
4. Пашолок Ю. Вынужденные импровизации. [Электронный ресурс]. - Режим доступа: <https://warspot.ru/8992-vynuzhdennye-improvizatsii.html> (дата обращения: 20.10.21).
5. Оценочные критерии броневой защищенности отечественных бронетранспортеров [Текст] / В.И. Ладанов // Актуальные вопросы совершенствования военной и специальной техники: сборник научных материалов. Выпуск 3/ под общ. ред. А.А. Бердникова. - Пермь: ПВИ войск национальной гвардии, 2017 - С. 61-69.

DAMASKIN Mikhail Dmitrievich

senior teacher of the Department of Tactics and Military Service of the National Guard Troops,
The Perm Military Institute of the National Guard's Forces of the Russian Federation,
Russia, Perm

SUPRUN Timofey Igorevich

private, cadet of the 1st platoon of cadets of the 4th company of cadets of the Faculty of Technical
Support, The Perm Military Institute of the National Guard's Forces of the Russian Federation,
Russia, Perm

**EXPERIENCE OF INCREASING THE PROTECTION LEVEL
OF COMBAT EQUIPMENT DURING THE GREAT PATRIOTIC WAR**

***Abstract.** This article is devoted to the consideration of issues related to the problem of the insufficient level of protection of the armor of modern combat vehicles of the troops. Options for increasing security are proposed for use, taking into account the experience of solving these issues during the Great Patriotic War.*

***Keywords:** combat vehicle, armored body, armor penetration, protection, security level, armor steel, screen.*

ШЕСТЕРНИН Севастьян Евгеньевич

сержант, Новосибирский военный ордена Жукова институт войск национальной гвардии
Российской Федерации, Россия, г. Новосибирск

ЕГОРОВ Сергей Борисович

майор, Новосибирский военный ордена Жукова институт войск национальной гвардии
Российской Федерации, Россия, г. Новосибирск

**ВНЕШНЕПОЛИТИЧЕСКИЕ РЕАЛИИ
В РАМКАХ ТЕКУЩЕЙ ВОЕННОЙ ДОКТРИНЫ РФ**

***Аннотация.** В статье говорится о современной военной доктрине РФ, которая была изменена ввиду того, что нынешние угрозы и агрессия различных стран кардинально изменились по отношению к стране.*

***Ключевые слова:** военная доктрина, внешняя политика России.*

Под понятием «Военная доктрина» чаще всего понимается ряд предписаний, которые определяют, как будут использоваться военные силы и средства определённого государства, для достижения политических целей, различных глобальных военных задач и крупномасштабного военного строительства. Содержание Военной доктрины затрагивает все сферы и аспекты, которые относятся к подготовке государства к вероятной войне или отражению возможного нападения.

Военная доктрина Российской Федерации является концептуальным документом военного планирования, разрабатываемым на длительный срок с возможностью уточнения при изменении обстановки.

Военная доктрина носит оборонительный характер, что предопределяется органическим сочетанием в ее положениях последовательной приверженности миру с твердой решимостью защищать национальные интересы, гарантировать военную безопасность Российской Федерации и ее союзников.

Правовую основу Военной доктрины составляют Конституция Российской Федерации, федеральные законы и другие нормативные правовые акты Российской Федерации, а также международные договоры Российской Федерации в области обеспечения военной безопасности.

Положения Военной доктрины могут уточняться и дополняться с учетом изменений военно-политической обстановки, характера и содержания военных угроз, условий строительства, развития и применения военной

организации государства, а также конкретизироваться в ежегодных посланиях Президента Российской Федерации Федеральному Собранию.

Реализация Военной доктрины достигается за счет централизации государственного и военного управления, осуществления комплекса политических, дипломатических, экономических, социальных, информационных, правовых, военных и других мер, направленных на обеспечение военной безопасности Российской Федерации и ее союзников.

Согласно Конституции Российской Федерации, утверждение Военной доктрины Российской Федерации находится в компетенции Верховного главнокомандующего Вооружёнными силами Российской Федерации – президента России.

И так, Военная доктрина – декларация (доктрина) о политике государства в области обороны. Это система официальных взглядов и положений, устанавливающая направление военного строительства, подготовки государства и вооружённых сил к войне, способы и формы её ведения. Основные положения военной доктрины складываются и изменяются в зависимости от политики и общественного строя, уровня развития производительных сил, новых научных достижений и характера ожидаемой войны.

В этом документе сформулированы на долгосрочную перспективу внешние и внутренние военные опасности и возможные военные угрозы Российской Федерации, а также

раскрыт характер военных конфликтов, в которые может быть вовлечена страна [1].

Так, 25 декабря 2014 года президентом Владимиром Путиным была утверждена редакция военной доктрины России, в которой, были отражены:

- вопросы расширения взаимодействия со странами – членами БРИКС, развития отношений с Абхазией и Южной Осетией;

- новые угрозы для России в связи с ситуацией на Украине и вокруг неё, а также в связи с событиями на севере Африки, в Сирии, Ираке и Афганистане.

В ней подчёркнуто, что «мировое развитие на современном этапе характеризуется усилением глобальной конкуренции, напряжённости в различных областях межгосударственного и межрегионального взаимодействия, соперничеством ценностных ориентиров и моделей развития.

В качестве внешних военных опасностей в Военной доктрине определены:

- наращивание силового потенциала НАТО и наделение её глобальными функциями, реализуемыми в нарушение норм международного права, приближение военной инфраструктуры стран — членов НАТО к границам Российской Федерации, в том числе путём дальнейшего расширения блока;

- дестабилизация обстановки в отдельных государствах и регионах и подрыв глобальной и региональной стабильности;

- развёртывание (наращивание) воинских контингентов иностранных государств (групп государств) на территориях государств, сопредельных с Российской Федерацией и её союзниками, а также в прилегающих акваториях, в том числе для политического и военного давления на Российскую Федерацию;

- создание и развёртывание систем стратегической противоракетной обороны, подрывающих глобальную стабильность и нарушающих сложившееся соотношение сил в ракетно-ядерной сфере, реализация концепции «глобального удара», намерение разместить оружие в космосе, а также развёртывание стратегических неядерных систем высокоточного оружия;

- применение военной силы на территориях государств, сопредельных с Россией и её союзниками, в нарушение Устава ООН и других норм международного права;

- наличие (возникновение) очагов и эскалация вооружённых конфликтов на

территориях государств, сопредельных с Российской Федерацией и её союзниками;

- растущая угроза глобального экстремизма (терроризма) и его новых проявлений в условиях недостаточно эффективного международного антитеррористического сотрудничества, реальная угроза проведения терактов с применением радиоактивных и токсичных химических веществ, расширение масштабов транснациональной организованной преступности, прежде всего незаконного оборота оружия и наркотиков;

- подрывная деятельность специальных служб и организаций иностранных государств и их коалиций против Российской Федерации [2].

Текущая военная доктрина Российской Федерации указывает на изменения, касающиеся не только нашей страны, но и всего мира, как политического, так и военного характера. Конечно, последствия этих изменений были и отражением Присоединения Крыма в 2014 году и далее реакция запада на наши действия. Очевидно, что эпоха, связанная с попытками выстроить централизованный, однополярный миропорядок, - эта эпоха завершилась. Но, собственно, она то и не начиналась. Была только предпринята попытка в этом направлении. Но и это тоже уже прошло. Подобная монополия - она просто по своей природе противоречила культурной исторической многоликости нашей цивилизации - так высказался наш Президент в 2021 году.

Сразу после изменений в военной доктрине РФ последовала череда заявлений, а далее и изменений как от Президента страны, так и министра обороны, министра иностранных дел.

Одно из заявлений состояло в проведении успешной Военной операции в Сирии в 2015 году - участие Вооружённых сил Российской Федерации в боевых действиях против террористических формирований «Аль-Каиды», «Исламского государства» и «Джебхат ан-Нусра» на стороне правительственных войск и проправительственных военизированных формирований в ходе гражданской войны в Сирии с 30 сентября 2015 года [3]. С задачей ликвидировать террористические формирования на территории Сирии, сохранить лояльное России правительство Башара Асада. Тогда РФ очень громко заявили о себе на Ближнем Востоке, а далее и в будущем успех наших войск при проведении данной операции призвал к вниманию наших войск почти весь мир.

Под поступлением новейших вооружений я хотел бы сослаться на послании Президента РФ к Федеральному Собранию, представил новейшие виды российского вооружения, не имеющие аналогов в мире. Это ракетный комплекс «Сармат», подводные беспилотники «Посейдон», крылатая ракета с ядерной энергоустановкой, гиперзвуковой авиационный ракетный комплекс «Кинжал», который уже полным ходом применяется как в Сирии, так и на Украине, лазерное и гиперзвуковое оружие [4].

Таким образом, все эти события являются результатом глобальных военно-политических изменений в мире, тотальным усилением нашей страны во всем мире, как в военном, политическом, так и экономическом смысле, несмотря на количество вводимых санкций ежемесячно, а также недружественной политики Запада и США, которая проводится в отношении нашей страны, придерживанием курса в

политике, направленного на создание однополярного мира во главе США, который мы не можем никак поддержать. Данная военная доктрина позволяет в современных условиях исключить те внешнеполитические риски и иметь преимущества по отношению к противоборствующей и конкурирующей стороне.

Литература

1. Мы знаем и помним, что такое война // Красная звезда, 15.03.2019г.
2. Военная доктрина Российской Федерации (утв. Президентом РФ 25.12.2014 № Пр-2976).
3. Федеральный закон от 12.01.1995 № 5-ФЗ «О ветеранах»
4. Послание Президента РФ Федеральному Собранию 15.01.2022 г.

SHESTERNIN Sebastian Evgenievich

Sergeant, Novosibirsk Military Order of Zhukov Institute of the National Guard of the Russian Federation, Russia, Novosibirsk

EGOROV Sergey Borisovich

Major, Novosibirsk Military Order of Zhukov Institute of the National Guard of the Russian Federation, Russia, Novosibirsk

FOREIGN POLICY REALITIES WITHIN THE FRAMEWORK OF THE CURRENT MILITARY DOCTRINE OF THE RUSSIAN FEDERATION

Abstract. *The article talks about the current military doctrine of the Russian Federation, which has been changed due to the fact that the current threats and aggression of various countries have radically changed in relation to the country.*

Keywords: *military doctrine, Russian foreign policy.*

ГЕОЛОГИЯ

ЛУШНИКОВ Валерий Андреевич

магистрант кафедры «Разработки и эксплуатации нефтяных и газовых месторождений»,
Удмуртский государственный университет, Россия, г. Ижевск

ТЕПЛОВЫЕ МЕТОДЫ РАЗРАБОТКИ ВЕРХОЗИМСКОГО МЕСТОРОЖДЕНИЯ

Аннотация. В статье рассматриваются основные проблемы разработки Верхозимского месторождения нефти и возможность применения тепловых методов разработки месторождений в качестве одного из основных методов добычи высоковязкой нефти.

Ключевые слова: высоковязкая нефть, тепловые методы, разработка и эксплуатация месторождений.

Огромную долю в структуре запасов составляют трудноизвлекаемые запасы нефти. Из них более 60% нефти является высоковязкой нефтью. Кроме того, огромная часть месторождений находится на завершающей стадии разработки и имеет высокую обводненность. По мере выработки запасов нефти с низкой вязкостью доля запасов с высокой вязкостью возрастает, при этом усложняются геолого-физические условия добычи. Поэтому добыча высоковязкой нефти привлекает к себе всё больше и больше внимания, чем раньше.

В настоящее время в России добыто всего 0,02% от балансовых запасов высоковязкой нефти. Необходимо использовать более

современные методы увеличения нефтеотдачи пласта [1, с. 4].

Верхозимское нефтяное месторождение находится на территории Кузнецкого и Камешкирского районов Пензенской области. Данное месторождение является многопластовым и по геологическому строению относится к сложным.

Продуктивные пласты являются терригенными отложениями тульского и бобриковского горизонтов и карбонатными отложениями турнейского яруса нижнего отдела каменноугольной системы [2, с. 78].

В таблице представлены свойства пластовой нефти Верхозимского месторождения.

Таблица

Свойства пластовой нефти Верхозимского месторождения

Параметры	Б ₀	Б ₁	Б ₂	С _{1т}
Газосодержание, м ³ /т	6,55	8,55	8,55	8,55
Плотность нефти в условиях пласта, кг/м ³	0,938	0,938	0,938	0,938
Вязкость нефти в условиях пласта, мПа·с	104,7	104,7	104,7	104,7
Вязкость дегазированной нефти при 20 ⁰ С, мПа·с	369,1	369,1	369,1	369,1
Массовое содержание, %				
1. Серы	2,24	2,24	2,24	2,24
2. Смол силикагелевых	26,74	26,74	26,74	26,74
3. Асфальтенов	7,49	7,49	7,49	7,49
4. Парафинов	3,67	3,67	3,67	3,67

Исходя из данных, представленных в таблице, можно сделать вывод, что нефть Верхозимского месторождения является битуминозной, высоковязкой, сернистой, парафинистой и высокосмолистой.

В неоднородных пластах, в условиях высоковязкой нефти первоочередной выработке и обводнению подвергаются наиболее проницаемые интервалы, характеризующиеся меньшим начальным градиентом давления при движении жидкости. Эти же интервалы чаще всего являются путями полного обводнения скважин, когда менее проницаемые прослои остаются невыработанными, а на участке продуктивного пласта еще сосредоточены значительные извлекаемые запасы нефти.

Анализ динамики работы большинства скважин показывает наличие нескольких резких пиков роста обводненности, что свидетельствует о прорывах поступающей воды по отдельным пропласткам. Также анализируя динамику работы месторождения в целом можно сделать вывод, что с увеличением депрессии обводненность так же начинает резко увеличиваться, практически пропорционально отборам, что говорит об ускорении движения воды в пласте и замедлении движения высоковязкой нефти.

Для обеспечения продвижения нефти к добывающим скважинам необходимо снизить ее вязкость, чтобы увеличилась ее подвижность в пласте. Самым эффективным способом снижения вязкости является применение тепловых методов увеличения нефтеотдачи пласта.

Тепловые методы увеличения нефтеотдачи пласта – это методы интенсификации добычи, при которых искусственно повышается температура в стволе, призабойной зоне скважины и пласте. При прогреве пласта происходит снижение вязкости нефти и увеличение ее подвижности, что облегчает ее добычу. Помимо нагрева в процессе закачки теплоносителя создается дополнительная движущая сила.

Все тепловые методы делятся на две категории в зависимости от того, какой теплоноситель закачивается в пласт: пар или горячая

вода. Выбор теплоносителя зависит от геологических особенностей месторождения и пластовой жидкости. В большинстве случаев нагнетание пара является более предпочтительным, так как он имеет более высокую энтальпию, соответственно, в пласт вводится большее количество тепла, чем при закачке воды.

Процесс паротепловой обработки призабойной зоны пласта заключается в разогреве призабойной зоны пласта посредством периодической закачки пара в насосно-компрессорные трубы добывающих скважин. Цикл состоит из нагнетания, выдержки и добычи нефти, он повторяется несколько раз.

Основными достоинствами этого метода является высокий дебит нефти после обработки, небольшие потери тепла по стволу скважины. Недостатком является последующее падение эффективности при последующих обработках призабойной зоны пласта.

Существует другой вид тепловой обработки, когда к забою нагнетают пар по кольцевому пространству, а через колонну труб добывают нефть и конденсат. Но ограничением является наличие мощного и однородного продуктивного пласта.

Еще одним вариантом является нагнетание пара в нагнетательную скважину и добыча нефти из соседних добывающих скважин. При этом методе идет непрерывный фронт тепла от нагнетательной скважины и постоянный прогрев пласта.

Преимуществом является большая зона прогрева пласта. Недостаток – огромная энергоемкость процесса, при этом коэффициент извлечения нефти остается низким. Этот метод не всегда является экономически выгодным из-за огромных энергозатрат на нагрев пара.

Для Верхозимского месторождения оптимальным методом будет закачка горячей воды в нагнетательную скважину, оборудованную инжектором-смесителем. Схема оборудования, спускаемого в скважину, представлена на рисунке.



Рис. Схема оборудования

Суть данного метода состоит в том, что в вертикальную нагнетательную скважину спускается колонна труб, которая внизу оборудована инжектором-смесителем. Межтрубное пространство изолируют пакером. По колонне труб ведут закачку горячей воды. Вода нагревается до такой температуры, превышающей температуру парообразования при пластовом давлении. Закачка ведется под давлением, превышающем давление парообразования. В инжекторе-смесителе вода переходит в парообразное состояние и поступает в продуктивный пласт до повышения давления в пласте на 20-30%, после этого закачку пара останавливают [3].

Из-за наличия сужения в сопле инжектора-смесителя и изменения агрегатного состояния воды образуется высокоскоростной поток, который создает разрежение в камере. Затем пар задавливается в пласт, где в процессе теплообмена нефть разогревается и перемешивается с паром.

Таким образом, представленный метод решает основные проблемы, с которыми

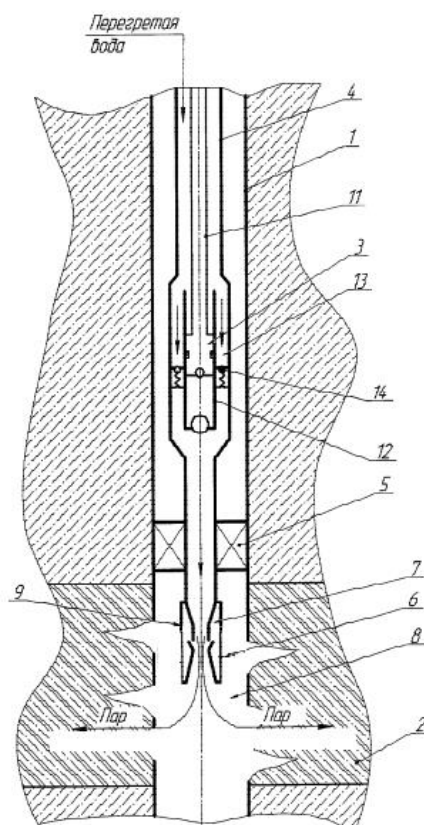
сталкиваются при добыче высоковязкой нефти на Верхозимском месторождении. Первая проблема – повысить подвижность нефти в пласте. Вторая проблема – создать запас энергии в пласте, достаточной для притока жидкости в скважину и подъема ее на поверхность.

Литература

1. Об утверждении стратегии развития минерально-сырьевой базы Российской Федерации до 2035 года: распоряжение Медведева Д.А. от 22.12.2018 №2914-р // Председатель Правительства Российской Федерации. 2018. 30 с.
2. Дополнение к технологическому проекту разработки Верхозимского месторождения Пензенской области. Тюмень: ТИНГ, 2021. 478 с.
3. Амерханов М.И., Береговой А. Н. Способ разработки месторождения сверхвязкой нефти методом парогравитационного дренирования совместно с растворителем URL: <https://findpatent.ru/patent/268/2688713.html> (дата обращения: 12.10.2022).

LUSHNIKOV Valery Andreevich

master's student of the department «Development and operation of oil and gas fields»,
Udmurt State University, Russia, Izhevsk

THE THERMAL RECOVERY METHODS OF VERKHOZIMSKOYE OIL FIELD

Abstract. *The article discusses the main problems of the development of the Verkhovimskoye oil field and the possibility of using thermal methods of field development as one of the main methods of extraction of high-viscosity oil.*

Keywords: *high-viscosity oil, the thermal method, development and operation of oil and gas fields.*

МЕДИЦИНА, ФАРМАЦИЯ

КИСЛОВ Владислав Ильич

Пермский государственный медицинский университет им. академика Е. А. Вагнера,
Россия, г. Пермь

ПОГРАНИЧНОЕ РАССТРОЙСТВО ЛИЧНОСТИ И ОСОБЕННОСТИ СТРАТЕГИИ ТЕРАПИИ

Аннотация. В данной статье представлена информация о пограничном расстройстве личности (ПРЛ). Определены причины пограничного расстройства личности и дан прогноз для больных и их семей.

Ключевые слова: пограничное расстройство личности, ПРЛ, исследования, лечение пограничного расстройства личности, ПРЛ, исследования, лечение.

Введение. Понятие «пограничное расстройство личности» включает в себя состояния, которые исторически не вписываются полностью в рамки понятий «невроз» и «психоз» и находятся где-то между этими двумя осями.

Хотя в настоящее время это расстройство исключено из Международной классификации болезней, тот факт, что такие клиенты продолжают сохраняться в практике, игнорируя новые достижения психиатрии, не исключает важности понимания структуры этого расстройства для специалистов.

Что такое пограничное расстройство личности (ПРЛ)?

Пограничное расстройство личности (ПРЛ) – это серьезное психологическое состояние, характеризующееся нестабильным настроением, эмоциями, отношением и поведением; при ПРЛ могут наблюдаться импульсивность, рискованное поведение, быстрая смена настроения, высокий уровень гнева, опеченение и паранойя.

По оценкам, 1,4% взрослого населения страдает пограничным расстройством личности, и около трех четвертей людей с таким диагнозом – женщины. Однако считается, что это связано с высокой распространенностью ошибочного диагноза среди мужчин.

ПРЛ – это одно из многих расстройств личности, признанных Американской психиатрической ассоциацией (АПА). Этот тип людей классифицируется как расстройство личности кластера В, что означает, что они склонны к

драматизму, чрезмерной эмоциональности и непредсказуемости в своих мыслях и действиях.

Расстройства личности – это психологические состояния, которые начинаются в подростковом или раннем взрослом возрасте, могут длиться годами и вызывать серьезные проблемы, если их не лечить. К счастью, при правильном лечении они могут быть достаточно эффективными [1].

Типы пограничного расстройства личности

Некоторые эксперты отмечают, что существуют различные типы или подтипы ЛПС. Однако часто возникают разногласия по поводу того, что представляют собой эти типы или подтипы.

Например, в одном исследовании 2017 года ученые разделили пациентов с ПФЛ на группы только с «базовыми» чертами ПФЛ, группы с «экстравертными/экстравертными» чертами (истерическими, нарциссическими, антисоциальными) и группы с «интегрированными/параноидными» чертами.

Другое исследование поддерживает концепцию трех подтипов пограничной личности, перечисляя их как расстройство регуляции эмоций (которое связано с сопутствующими генерализованным тревожным расстройством и паническим расстройством), чувствительность к отвержению и расстройство ментализации (последнее предсказывает посттравматическое стрессовое расстройство) [3].

Исследование 2015 года, проведенное среди госпитализированных пациентов с ПТСР, позволило выделить пять подтипов. Согласно этому подходу, в порядке распространенности подтипы выделяются как импульсивный (37%), зависимый (29%), аффективный (26%), колеблющийся (5%) и агрессивный (4%).

Диагностические критерии для ПРЛ

В этом разделе описаны критерии, используемые специалистами в области психического здоровья для диагностики пограничного расстройства личности.

- Отчаянные попытки спастись от реальной или воображаемой покинутости.
- Нестабильные и напряженные отношения.
- Нестабильная самооценка или самовосприятие.
- Рискованная импульсивность (рискованный секс, злоупотребление наркотиками и т.д.).
- Повторяющееся суицидальное, жестокое, угрожающее или самоповреждающее поведение.
- Реактивность и эмоциональная нестабильность.
- Хроническое чувство пустоты.
- Неуместный, интенсивный гнев или трудности с контролем гнева.
- Паранойя или тяжелые диссоциативные симптомы вследствие преходящего стресса [2].

Причины пограничного расстройства личности

Как и в случае со многими психическими расстройствами, точная причина ППР неизвестна. Однако некоторые исследования показывают, что определенную роль может играть сочетание природы (биологии и генетики) и воспитания (среды) [5].

Вот некоторые из предполагаемых причин пограничного расстройства личности.

1. Структура мозга: есть доказательства того, что существуют различия в структуре и функции мозга людей с БПД, особенно в тех частях мозга, которые влияют на контроль импульсов и эмоциональную регуляцию.

Однако неясно, связаны ли эти различия с наличием ПРЛ или являются частью причины.

2. Генетика. Пограничное расстройство личности, по-видимому, имеет генетический компонент, так как часто встречается у близких родственников.

3. Негативный опыт: многие люди с диагнозом ПРЛ пережили в детстве жестокое обращение, травму или пренебрежение, или были разлучены с опекунами в детстве. В то же время не все люди с ПРЛ имели такой опыт в детстве, и наоборот.

Факторы риска пограничного расстройства личности

Определенные факторы могут повысить риск развития ПРЛ [6].

К ним относятся:

- Быть брошенным в детстве или подростковом возрасте.
- Подвергался насилию (сексуальному, физическому или эмоциональному).
- Трудности в семейной жизни.
- Плохие навыки общения в семье.

Почему ранняя диагностика имеет решающее значение

По словам доктора Агирре, если понимать ПДП как недостаток эмоциональной регуляции, крайне важно начать лечение как можно скорее, «пока человек, у которого появились симптомы, не впал в дезадаптивные модели поведения».

Это особенно важно, когда молодые люди работают над формированием своей идентичности и самооценки, что может быть очень сложным для молодых людей с симптомами ПДП. Доктор Агирре говорит: «Когда ваш опыт не отражается в вашем окружении, вы не знаете, кто вы и каких ценностей придерживаетесь».

Еще одна причина, по которой эксперты настаивают на ранней диагностике РПР, заключается в том, чтобы уменьшить количество ошибочных диагнозов более распространенных расстройств, таких как СДВГ, депрессия и биполярное расстройство. Хотя эти состояния могут сопутствовать друг другу, их часто диагностируют неправильно. В результате этим подросткам назначают неэффективные лекарства, такие как стабилизаторы настроения и нейролептики [4].

Лечение пограничного расстройства личности

Одно время эксперты считали, что пограничное расстройство личности трудно поддается лечению. Однако последующие исследования показали, что пограничное расстройство личности хорошо поддается лечению. Поскольку ППР связано с рискованным поведением, самоповреждением и самоубийством, лечение может помочь обуздать это поведение.

Важно обратиться за помощью к специалисту в области психического здоровья. Последовательное лечение может привести к лучшей жизни с меньшим количеством симптомов; найдите специалиста, который специализируется на ПФЛ и может предоставить целенаправленное лечение этого расстройства. Это важно, потому что без надлежащего лечения оно может оказаться неэффективным.

Лечение пограничного расстройства личности обычно состоит из психотерапии, медикаментозного лечения, а затем других методов лечения, в таком порядке [7].

Психотерапия

Стандартным лечением ПРЛ является психотерапия. В зависимости от вашей ситуации, в этом лечении могут также участвовать члены вашей семьи, друзья или опекуны.

Примерами психотерапии, которая часто направлена на ПФЛ, являются:

- Диалектическая поведенческая терапия (ДПТ) – это форма когнитивно-поведенческой терапии (КПП), которая учит вас тому, как стать настоящим, а также развивать навыки, связанные со стрессом, эмоциональным контролем и улучшением отношений.
- Терапия на основе ментализации помогает людям с пограничным расстройством личности лучше понять, как их мысли и чувства связаны с их поведением.
- Групповая терапия, или участие в лечении других пациентов с ППР и обучение у них и их опыту [9].

Лекарства

Для лечения некоторых симптомов пограничного расстройства личности, таких как депрессия и перепады настроения, специалисты по психическому здоровью могут рекомендовать медикаменты. Лекарства, назначаемые для лечения симптомов ППР, часто относятся к одной из следующих категорий [8]:

- антидепрессанты;
- нейролептики (нейролептические средства);
- анксиолитики (противотревожные препараты);
- стабилизаторы настроения.

Осложнения пограничного расстройства личности

Если не лечить, люди с ПРЛ имеют более высокий риск развития депрессии, а также развития других форм поведения, которые могут

негативно повлиять на их здоровье, некоторые из которых включают [9]:

- Злоупотребление наркотиками или алкоголем.
- Участие в самоповреждающем поведении.
- Попытки самоубийства.

Литература

1. NICE Clinical Guidelines, No. 78. National Collaborating Centre for Mental Health (UK). Leicester (UK): British Psychological Society; 2009. ISBN-13: 978-1-85433-477-0.
2. Всемирная организация здравоохранения. Международная классификация болезней (10-й пересмотр): Классификация психических и поведенческих расстройств: Клиническое описание и указания по диагностике. Пер.на рус.яз. СПб.: АДИС. 1994.
3. The American Psychiatric Publishing Textbook of Personality Disorders. Edited by John M. Oldham, M.D., M.S., Andrew E. Skodol, M.D., and Donna S. Bender, Ph.D., FIPA. 2014; 617 pages. Hardcover; eBook. ISBN 978-1-58562-456-0.
4. Leichsenring F., Leibing E., Kruse J., New A.S., Leweke F. Borderline personality disorder. Lancet. 2011;377(9759):74-84.
5. Diagnostic and statistical manual of mental disorders : DSM-5 (5th ed.). Washington [etc.]: American Psychiatric Publishing. 2013. pp. 645, 663-6. ISBN 9780890425558.
6. Clinical Practice Guideline for the Management of Borderline Personality Disorder. Melbourne: National Health and Medical Research Council. 2013. pp. 40-41. ISBN 1864965649.
7. Grant BF, Chou SP, Goldstein RB, et al: Prevalence, correlates, disability, and comorbidity of DSM-IV borderline personality disorder: results from the wave 2 National Epidemiologic Survey on Alcohol and Related Conditions. J Clin Psychiatry, 2008; 69:533-545.
8. Лайнен Марша М. Когнитивно-поведенческая терапия пограничного расстройства личности. / Марша М. Лайнен. – М.: «Вильямс», 2007. – 1040 с.
9. Torgersen S., Lygren S., Qien P.A., Skre I., Onstad S., Edvardsen J., Tambs K., Kringlen E. A twin study of personality disorders. J. Comprehensive Psychiatry. Volume 41, Issue 6, November 2000, Pages 416-425.

KISLOV Vladislav Ilyich

Perm State Medical University named after Academician E. A. Wagner,
Russia, Perm

BORDERLINE PERSONALITY DISORDER AND FEATURES OF THERAPY STRATEGY

Abstract. *This article provides information about borderline personality disorder (BPD). The causes of borderline personality disorder are determined and a prognosis is given for patients and their families.*

Keywords: *borderline personality disorder, PRL, research, treatment borderline personality disorder, PRL, re-search, treatment.*

ИСТОРИЯ, АРХЕОЛОГИЯ, РЕЛИГИОВЕДЕНИЕ

ГАСАНОВ Магомед Раджабович

профессор кафедры истории, доктор исторических наук,
Дагестанский государственный педагогический университет, Россия, г. Махачкала

АБДУЛМЕДЖИДОВА Патимат Магомедовна

магистрантка второго года обучения исторического факультета,
Дагестанский государственный педагогический университет, Россия, г. Махачкала

К ВОПРОСУ ОБ ЭКОНОМИЧЕСКИХ СВЯЗЯХ НАРОДОВ ДАГЕСТАНА И РОССИИ В НАЧАЛЕ XVIII в.

***Аннотация.** В статье на основе имеющихся источников и литературы рассматриваются экономические связи Дагестана и России в начале XVIII в.*

***Ключевые слова:** Россия, Дагестан, земледелие, скотоводство, торговля, промыслы, Дербент, Тарки.*

Истоки торгово-экономических связей народов Дагестана и России уходят вглубь веков и были обусловлены рядом исторических, естественно-географических и других факторов.

В XVIII в. основными занятиями населения Дагестана были земледелие и скотоводство. Вековой опыт научил горца наиболее удачно использовать горные склоны, помог создать террасную систему земледелия.

Наиболее развито было земледелие на равнинной и предгорной частях, где распахивались относительно большие массивы земель. В земледелии широко применяли деревянный плуг, в который впрягали несколько пар быков [3, с.98].

Климатические условия благоприятствовали по сути дела любой отрасли сельского хозяйства: земледелию, животноводству и садоводству, разведению овощных культур.

В приморской части, где пахотных земель было достаточно много, солнечных дней в году, бывало, много, а при организации орошения полей можно было разводить любые сельскохозяйственные культуры и получать богатые урожаи.

Насущный хлеб добывать было не очень легко. Но, тем не менее, люди жили и

выживали, благодаря упорному труду, использованию каждого участка пахотоспособных земель, рациональному использованию всех видов земельных угодий, возведению террас на горных склонах, которые функционируют по сегодняшний день.

Основным видом скота были овцы, которых традиционно летом содержали в горах на альпийских пастбищах, а зимой на арендуемых на плоскости зимних пастбищах. Это главным образом пастбища равнины, за пользование которыми жители сельских обществ, платили арендную плату.

Характеризуя занятия населения Дербента, Табасарана и Кюры в XVIII в., много сделавший для изучения разных аспектов истории Дагестана, А.Р. Шихсаидов писал, что «Южный Дагестан представлял собою удивительную картину смешения различных физико-географических условий, от прикаспийских равнин, что ниже уровня моря, до высочайшего в Европе селения Куруш, от богатых долин плоскостных и предгорных районов - через тучные альпийские луга – до голых, безжизненных скал у Главного Кавказского хребта. В соответствии с этим в различных районах преобладали те или иные виды занятий. Если в плоскостной и предгорной зоне, занимались

преимущественно земледелием (в частности виноградарством и садоводством), то население горных и высокогорных районов специализировалось в основном на скотоводстве (овцеводстве), но занимались также земледелием.

Огородничество и бахчеводство было развито слабо. Огородов и бахчей в буквальном смысле у горцев не было. Однако некоторые виды огородных и бахчевых культур как лук, чеснок, арбуз, дыни, тыква, помидоры, огурцы, капусту и др. культуры выращивались.

Животноводство, как одна из основных отраслей хозяйственной деятельности жителей Дагестана в XVIII в., играла важную роль в их экономической жизни, обеспечивая мясо-молочными продуктами. Оно давало материал для различных промыслов. Овечья шерсть являлась основным сырьем для изготовления паласов, ковров, войлока, сукна и т.п. Из шкур и кож изготавливались обувь, шубы, тулупы, головные уборы и т.д.

Наряду с земледелием и скотоводством значительную роль во владениях Дагестана в XVIII в. играли домашние промыслы, обеспечивавшие нужды населения в одежде, обуви, предметах домашнего обихода, в сельскохозяйственном инвентаре.

Из домашних промыслов исследователи особо выделяют наряду с шерстяным и конопляным ткачеством, производство особых подушечных вышивок. Состоятельные женщины вышивали золотом кисеты, башлыки, женскую одежду [6, с.34].

Производством, росписью и сбытом гончарной посуды занимались мужчины, а сырье – глину готовили женщины. Были сельчане, которые занимались только изготовлением гончарных изделий.

На экономическое развитие Дагестана в XVIII в. существенное влияние оказывали и торговые пути. Дербент, Тарки, Эндери были центрами международной торговли [1, с.29]. Через них проходила сухопутная трасса международного волжско-каспийского торгового пути, соединявшего Закавказье и Иран с европейскими странами через Россию.

В каждом крупном населенном пункте периодически проходили базары. Известными центрами были Ахты, Хучни, Кумух, Акуша, Тарки, Эндери, Хунзах, Кубачи и др.

Обмен носил регулярный характер. Об этом говорит твердо установившаяся система мер длины и сыпучих тел.

Развитие земледелия, скотоводства, промыслов привело к усилению товарообмена, и использование денежных знаков стало уже необходимым. Но хозяйство в этот период остается ещё полунатуральным. Это в свою очередь стимулировало значительное оживление торговых связей во владениях Дагестана.

Районы Южного Дагестана также включались в торговые сношения с Русским государством. Судя по архивным данным, в XVIII в. русские купцы приобретали у дагестанцев ковры и сумахи [7, с.90]. Это способствовало и усилению контактов Дагестана с Россией. Обычно торгово-экономические связи с Московским государством осуществлялись через Дербент. Из Табасарана в Дербент привозились ковры, паласы, шерсть и другие изделия, оттуда они вывозились в Россию. Ковры изготавливались вручную, но были очень красивы и пользовались большим спросом на международном рынке. Торговые связи жителей Табасарана с Россией осуществлялись и через Тарки, Астрахань [1, с.30].

Однако внутренняя торговля была преимущественно меновой, так как в Дагестане не было своей монеты. Значительную часть необходимых вещей они выменивали на скот и продукты скотоводства.

Из России вывозились предметы мелкой промышленности (железные и деревянные изделия, кожи и кожаные изделия, льняные ткани) и промыслов, особенно меха, сбыт которых на Востоке имел существенное значение для русской казны [3, с.58].

Русские купцы предоставляли свои суда дербентским купцам для провоза товаров в Дербент и обратно в Астрахань. Через Дербент осуществляли торговые отношения с Россией не только дербентцы, но и другие народы Дагестана. Например, среди купцов, вывозивших товары из Астрахани в Дербент, встречаются кубачинцы, кайтагцы и др. [5, с.152].

Дербент служил перевалочной базой товаров, провозившихся по суше и по морю из Закавказья на Север, через Дагестан и Россию и обратно. В нем встречались товары как дагестанского и закавказского, так и российского и европейского производства и происхождения. В нем, по сообщению Гербера, «кроме воинских людей», проживало «много купецких людей из персиянов, армянов, грузинов и индийцев» [4, с.86].

Другим известным торговым центром являлся в Приморском Дагестане аул Тарки,

который находился на сухопутной трассе волжско-каспийского мирового торгового пути, где шла торговля как сельхозпродуктами, зерном, хлопчатобумажными тканями, так и невольниками. Тарки в исследуемое время являлся крупным торговым и ремесленным центром, а также связующим звеном в транзитной торговле России с Востоком. В Тарках, как и во многих торговых центрах того времени, имелся квартал, где в основном было сосредоточено торгово-ремесленное население [2, с.109].

Активное участие тарковские жители принимали также в торговле с Россией и Ираном. Таркинцы поставляли в Кизляр и далее в Россию сырье (марена, шелк-сырец, хлопок), изделия кустарных промыслов, продукты сельского хозяйства.

О том, что дагестанцы предпочитали торговую связь с москвичами, нежели с иранцами свидетельствуют данные Э. Челеби, который отмечал, что «дагестанцы не любят иранцев и не вступают с ними в торговую связь, зато они поддерживают такую связь с москвичами» [8, с.90].

Торговля в Дагестане до присоединения к России носила в целом меновой характер. Еще в середине XVII в. Челеби писал о Дагестане, что «в этой стране денег – акче и пулов – нет. Но в каждом городе раз в неделю на площади устраивается громадный торг: каждый выносит на площадь свои товары и ведет куплю и продажу» [8, с.110]. Однако говорить, что дагестанцы не знали денег, не приходится. Знали в Дагестане так называемые «ханские деньги», русские рубли и персидские аббасы и т.д.

Материальную основу торговли первой половины XVIII в. составляли продукты земледелия, животноводства, садоводства, изделия домашних промыслов и ремесел, минеральное сырье (соль, свинец, нефть и т.д.). В ходе торгового обмена приобретался необходимый товар. Перемещение товаров, их реализация происходила в разных формах торговли: развозной, ярмарочной и стационарной. Стационарная торговля (через торговые лавки) имела распространение в Дербенте, Кизляре, Эндири.

Важное место во внешней торговле играла и разводившаяся повсеместно в приморском Дагестане марена, из которой получали красильное вещество. Она пользовалась большим спросом в России и в Закавказье и приносила прибыли торговцам марены.

Через г. Терки и г.Дербент на российский рынок из Дагестана шли изделия кубачинских и других мастеров, оружейников, ковры, войлоки, паласы, овчины, бараньи шубы, товары иностранного производства, попадавшие в Дагестан разными путями и др. Дагестанские феодалы стремились использовать торговлю как источник своих доходов. Так, например, кайтагский уцмий брал с каждого провозимого купцами вьюка по три куска ткани. В руках феодалов скапливалось немало иноземных товаров, и они торговали ими на внутреннем и внешних рынках [7, с.142].

Торговля с Россией стимулировала дальнейший рост производительных сил и способствовала развитию торговли внутри самого Дагестана. Вместе с тем развитие торгово-экономических связей укрепляло ориентацию Дагестана на Россию, способствовало сближению народов Дагестана с русским народом.

У горцев покупали лошадей, крупный и мелкий рогатый скот, мясо, масло и другие продукты сельского хозяйства, бурки, башлыки, комплекты специального кавказского военного снаряжения, женские украшения и другие предметы.

В целом же в XVIII – начале XIX в. независимо от целей самодержавия между народами Дагестана и России наладились прочные торгово-экономические связи, позволяли им решать определенные задачи экономического характера. Особенно в выигрыше оставались дагестанские торговцы, пользовавшиеся правом беспопышной торговли в пределах Русского государства.

Литература

1. Акбиев А.С. Кумыки. Вторая половина XVII – первая половина XVIII в. Махачкала, 1998.
2. Гаджиев В.Г. Сочинение И.-Г. Гербера «Описание стран и народов между Астраханью и рекой Курой находящихся». М., 1979.
3. Гасанов М.Р. История Дагестана с древнейших времен до конца XIX в. Махачкала, 2011.
4. Гербер И.-Г. Описание стран и народов вдоль западного берега Каспийского моря. 1728. М., 1958.
5. Киласов Р.К. Из истории торговли Дагестана (конец XVII – первая половина XVIII в.). Махачкала, 1980.
6. Магомедов Р.М. Общественно-экономический и политический строй Дагестана в

XVIII – начале XIX в. Махачкала, 1957.
7. Рамазанов Х.Х., Шихсаидов А.Р. Очерки истории Южного Дагестана. Материалы к

истории народов Дагестана с древнейших времен до конца XX в. Махачкала, 1964.
8. Челеби Э. Книга путешествия. М., 1979.

GASANOV Magomed Rajabovich

Professor of the History Department, Doctor of Historical Sciences,
Dagestan State Pedagogical University, Russia, Makhachkala

ABDULMEDZHIDOVA Patimat Magomedovna

second-year master's student,
Faculty of History, Dagestan State Pedagogical University,
Russia, Makhachkala

**ON THE ECONOMIC TIES OF THE PEOPLES OF DAGESTAN AND RUSSIA
PEOPLES OF DAGESTAN AND RUSSIA IN THE EARLY 18TH CENTURY**

***Abstract.** In article on the basis of available sources and literature economic relations of Dagestan and Russia at the beginning of XVIII century are considered.*

***Keywords:** Russia, Dagestan, agriculture, cattle breeding, trade, trades, Derbent, Tarki.*

ГАСАНОВ Магомед Раджабович

профессор кафедры истории, доктор исторических наук,
Дагестанский государственный педагогический университет, Россия, г. Махачкала

АБДУЛМЕДЖИДОВА Патимат Магомедовна

магистрантка второго года обучения исторического факультета,
Дагестанский государственный педагогический университет, Россия, г. Махачкала

ИЗ ИСТОРИИ РУССКО-ДАГЕСТАНСКИХ СВЯЗЕЙ ВО ВТОРОЙ ПОЛОВИНЕ XVII – ПЕРВОЙ ЧЕТВЕРТИ XVIII в.

***Аннотация.** На основе имеющихся источников и литературы в статье рассмотрены вопросы русско-дагестанских взаимоотношений во второй половине XVII – первой четверти XVIII в.*

***Ключевые слова:** Россия, Петр I, Дагестан, договор, Иран, Турция, Дербент, султан, антииранские выступления, шамхал.*

Дагестан издавна привлекал внимание соседних держав. Многолетняя борьба за овладение этим краем шла с переменным успехом. Продолжавшиеся более века ирано-турецкие войны завершились договором, разделившим Кавказ на сферы влияния между Ираном и султанской Турцией, сохранившиеся за ними до Каспийского похода Петра I.

Новый курс Петра I определялся тем, что к тому времени резко изменилась обстановка в Иране. Развивавшийся с начала XVIII в. внутренний острый кризис в державе Сефевидов привел ее на грань катастрофы. Положение усугублялось тем, что слабовольный шах Султан Хосейн, окруженный евнухами и шиитскими фанатиками, занятый всецело гаремными делами, под влиянием придворной камарильи отстранился от государственных дел. Отношение подданных к своему повелителю выражалось поговоркой: «Он лишен ума, но полон глупости» [7, с. 43].

Во второй половине XVII в. наблюдались дружественные контакты России с аварским феодальным княжеством Турловых. В 60-70-х гг. Алихан Турлов при посредничестве Кахетии обращался за покровительством к Москве, на что последовала благоприятная реакция последней.

Также наблюдается новое явление в русско-дагестанских политических взаимоотношениях: начинаются выезды горских феодалов на царскую службу.

Наличие в Дагестане опорных пунктов России и Ирана давало возможность дагестанским

владельцам используя их противоречия лавировать между ними, сохраняя фактическую самостоятельность, выражая покорность на словах, но не допуская ее на деле. Показательным в этом отношении был факт активного сопротивления местных феодальных владельцев возведению новых опорных пунктов России и Ирана на Северо-Восточном Кавказе в целом и в Дагестане в частности [8, с.203-204, 210].

Феодальные повинности с населения, находившегося под управлением дербентского султана, состояли из ежегодных сборов в казну с каждого двора десятой части зерна, пятой части шелка, платы за пользование пастбищами и удержаний в виде штрафов «вместо наказания». Кроме феодальных поборов жители Табасарана и Кубинской провинции, где проживало много лезгин, несли воинскую повинность. Опираясь на иранские гарнизоны, наместники шаха в Шемахе и Дербенте пытались подчинить лезгин Самурской долины, для чего «часто великая команда из Дербента посылалась, чтобы их под владение привесть» [4, с.78]. Такая же политика проводилась в отношении населения Засулакского и Юго-Западного Дагестана, куда легче проникали иранские карательные экспедиции.

Даже в период ослабления власти шамхала в Дагестане с начала XVII в. тарковский владетель помимо денежного содержания получал доходы из пяти деревень в Мюшкюре, одной деревни в Ширване и соляных источников в Баку [6, с. 250].

Подлинной причиной антииранских

выступлений на Кавказе следует признать усиление феодальной экспансии, как иранскими властями, так и местными правителями. Они также были связаны с политикой правящих кругов Ирана, направленной на политическую, национальную и религиозную дискриминацию населения Кавказа. «Причина, приведшая в движение народные массы, – верно, замечает Р. М. Магомедов, – крылась во владычестве Ирана в Дагестане, его реакционной роли в отношении горских народов на протяжении многих столетий» [6, с.317].

Инициаторами антииранских восстаний выступили жители пограничного с Дагестаном Джаро-Белоканского союза сельских обществ и Цахура.

В 1710–1711 гг. волнения охватили ряд районов Дагестана. Лишь после этих событий, судя по источникам, к восстанию примкнули Хаджи Дауд Мюшкюрский, Сурхай-хан Казикумухский, Ахмед-хан Кайтагский и Али Султан Цахурский. Они хотели, по мнению историка Алкадари, «организовать убийство и уничтожение в Нухинском, Ширванском и Кубинском уездах поставленных шахом Хоссейном ханов и служащих» [1, с. 72]. На самом же деле они приняли в нем участие, исходя из личных интересов. В надежде добиться большей власти осенью 1712 г. они во главе повстанческих сил до 30 тыс. человек напали на Шемаху, но не достигли своей цели. После этой неудачи Ахмед-хан под влиянием шамхала воздержался от дальнейшей борьбы, а Сурхай и Али Султан вернулись в свои владения. После их ухода Дауд-бек продолжал нападать на отдельные иранские гарнизоны, но вскоре попал в плен и находился в дербентской тюрьме до освобождения своими единомышленниками в 1720 г.

Ход событий не подтверждает утверждений о том, что после нападения на Шемаху в 1712 г. Дауд-бек и Сурхай сразу же обратились к Порте за подданством. Наоборот, как видно из сообщений современников, после начала выступлений наиболее влиятельные местные правители, в том числе и Сурхай, остались подданными иранского шаха.

Особенно примечательно, что в разгар восстаний шамхал Адиль-Гирей оставался союзником иранского шаха. «Когда бунт в Дагестане и Ширване начался, – подтверждает Гербер, – то Шамхал по своей мочи трудился оное утешить, токмо он ни добротой, ни силою то учинить не мог» [4, с.79]. Разнобой во внешнеполитической ориентации местных владетелей сыграл на руку шахским властям. В 1711 г., стараясь расколоть участников восстаний, шах

признал Ахмед-хана уцмием Кайтага, определив ему «кроме доходов с кайтагского владения увеличение жалованья со ста туманов до двухсот туманов» [1, с. 62].

О политических маневрах Сурхая в это время мы узнаем следующее. «За несколько лет до последнего Персидского бунта, – писал Гербер, – поддался князь их, Сурхай хан, персидскому шаху, хотя больше именем, нежели самим делом. Султан дербентской вынужден был сделать его юсбашею и давать на каждый год пенсии по 200 руб.» [7, с.48]. В некоторых работах кавказоведов встречается мнение о том, что уже в 1712 г. Порта приняла Сурхая на свою службу, определив ему чин юсбаши. Такое утверждение ошибочно хотя бы потому, что в Дербенте в то время сидел шахский ставленник – султан, а Османская империя и Россия официально признавали Дагестан под властью Ирана.

Из приведенных сообщений явствует, что взятие Шемахи, нападение на русских купцов и обращение Дауд-бека и Сурхай-хана за подданством к Порте последовали не в 1712, а в 1721 г. Это заключение подтверждается и тем, что вопрос об ограблении русских купцов в Шемахе и возмещении им убытков в дипломатической переписке и переговорах между Россией и Ираном до Каспийского похода не упоминается.

Было поручено доставить в Россию слона, подаренного шахом Петру I. Предполагалось, что команда Лопухина, снабженная сопроводительными письмами от Волынского и шемахинского беглербега Кей Хосров-хана в адрес дербентского султана, шамхала Адиль-Гирея, уцмия Ахмед-хана и казанищенского владетеля Умалата, должна доставить шахский подарок через Дербент в Терки и оттуда морем в Астрахань.

Обращение шемахинского беглербега к шамхалу и уцмию объяснялось не только тем, что они обладали наибольшим политическим весом в приморской части Дагестана, но и тем, что Адиль-Гирей не оправдал надежд иранского двора и в ходе событий 1710-1712 гг. стал отходить от шаха, стремясь укрепить отношения с царским двором. Кайтагский же уцмий Ахмед-хан, воздержавшись от дальнейшей борьбы после нападения на Шемаху в 1712 г., сохранил лояльные отношения с шахскими властями и свободу действий.

По-видимому догадываясь о намерениях шамхала в отношении России, шахское правительство искало опору в лице двух его соперников – казанищенского владетеля Умалата и буйнакского князя Муртузали (Муртаза Али) – старшего представителя тарковского дома,

низложенного Адиль-Гиреем в 1700 г. Отстранив от власти подданного иранского шаха Муртузали и присвоив прерогативы шамхала, Адиль-Гирей обратился затем к коменданту крепости Терки, «чтоб он во время нужды от России помощью не был оставлен; напротив того, обязался он всегда яко верным соседом и приятелем российского народа себя вести... А шах к тому не токмо молчал, – подчеркивает Гербер, – но шамхала Адиль-Герей шамхалом признал и его подарками за знак милости в том чипе утвердил» [6, с. 226].

В сложившейся обстановке признание шамхом Адиль-Гирей шамхалом не могло иметь особого значения. Правильно оценив соотношение сил между Россией и Ираном, тарковский владетель последовательно шел на сближение с царским двором вопреки угрозам шахских властей лишить его титула шамхала.

2 мая 1718 г. под охраной Адиль-Гирей Лопухин прибыл на берег р. Сулак, где их встретил аксаевский владетель Султан Махмуд, проводивший отряд в Терскую крепость. Обратный путь представителей российского посольства от Дербента до первой пограничной русской крепости на Кавказе занял ровно полтора месяца и был связан с большими трудностями, но завершился благополучно благодаря поддержке тарковского шамхала. Перед расставанием с Лопухиным Адиль-Гирей и Султан Махмуд, подтвердив желание служить русскому царю, заявили, что «если он, государь, повелит прислать к нам на помощь своего войска, то мы можем завоевать под его, государево, владение всех владельцев горских» [7, с.51].

Адиль-Гирей не ограничился выражением верноподданнических чувств русскому монарху. Месяц спустя, в июне 1718 г., его брат тайно встретился в Шемахе с Волынским, которому сообщил, что тарковский шамхал хочет окончательно отойти от шаха и быть «только в стороне его царского величества», предлагая свои услуги для ведения переговоров по вопросу с остальными горскими владетелями. Учитывая возможный отрицательный эффект на только что подписанный русско-иранский торговый договор столь откровенным демаршем против иранского правительства, Волынский ответил уклончиво, что царь охотно примет на службу всех тех, кто хочет ему верно служить, но отказался дать письменные гарантии [7, с.52].

Наиболее последовательными сторонниками России в это время выступали тарковский шамхал Адиль-Гирей и аксаевский правитель Султан Махмуд. Северокумыкские (эндиреевские) владетели, занятые распрями с

кабардинскими князьями, оказались в натянутых отношениях с царскими властями.

Положение народных масс было исключительно тяжелым. Иранское влияние на некоторой части угрожало национальной независимости Дагестана. Оно способствовало усилению социального гнета. Следует иметь в виду и религиозный фактор. Дагестанские народы, будучи суннитами по вероисповеданию, подвергались религиозному гонению со стороны иранцев – шиитов. Это вызывало недовольство мусульманского духовенства и широких масс трудящихся [2, с.129-130].

Наряду с шамхалом наибольшим влиянием в равнинных и предгорных районах Дагестана обладал Сурхай-хан Казикумухский. Воспользовавшись ослаблением Ирана и создавшейся благоприятной обстановкой, он под видом покровительства «вольным» обществам расширил границы своих владений от Кумуха, Кюре и Самура до Кубы. «В это время значение Казикумуха, – отмечает А. Комаров, – достигло высокой степени. Все владетели обществ искали дружбы и покровительства Чолак Сурхай-хана» [5, с.164]. Не вмешиваясь в бурные события того времени, такую же политику в Нагорном Дагестане проводил аварский правитель Умма-хан.

Ослабленные в борьбе с иранскими завоевателями табасаранские владетели – майсум и кадий – продолжали зависеть от них. Тот же автор писал о табасаранцах, что «они имеют собственного князя, который называется Махсум. Тогдашний назывался Мугамед, а Кади – Рустам-бек. Они находились прежде в подданстве у Персии и зависели от султана Дербентского» [3, с. 165].

Спад антииранских выступлений в 1712-1718 гг. был лишь временным. К началу 20-х годов XVIII в. разложение Сефевидской державы достигло апогея. В различных частях Ирана, даже в шахской столице Исфахане, происходили крупные восстания.

Кризисом Сефевидской державы поспешила воспользоваться османская правящая верхушка, придавая решающее значение овладению Кавказом. Сохраняя видимость лояльных отношений с Ираном и Россией, она пыталась использовать в своих интересах наиболее влиятельных кавказских владетелей, особенно Сурхая и Дауд-бека, которые захватили в 1721 г. Шемаху. В ходе этого нападения были убиты беглербег Кей Хосров-хан и 800 членов иранской администрации. Пострадали и многие русские купцы, у которых были изъяты товары стоимостью, по данным различных источников, от 500 тыс. до 2 млн. руб.[7, с.53] Сурхаю и Дауд-беку удалось увлечь за собой часть

населения Дагестана и Ширвана призывом стать под знамя «правоверных» мусульман-суннитов для борьбы против «еретиков»-шиитов и обещаниями от шахского «подданства освободить и их холопство, под которым они жили, с себя сбросить» [7, с.53].

Дальнейшее промедление могло свести на нет усилия, предпринимавшиеся правительством Петра I по утверждению российского влияния на Кавказ.

Петр I считал, что осуществление основной цели его восточной политики – обеспечения безопасности южных границ России, и ее выхода к южным морям – невозможно без утверждения русского присутствия на побережье Каспия. Однако связанный войной со Швецией и предвидя длительную борьбу с южными соседями за преобладающее влияние на Кавказе, он считал необходимым провести тщательную военно-дипломатическую подготовку к активным действиям в этом регионе. Так, в 1715 г. в Иран было отправлено посольство А. П. Волынского. В письменной инструкции царя помимо решения торговых вопросов, описания состояния сухопутных и водных сообщений, вооруженных сил и крепостей послу поручалось выяснить, «какое шах персидский обхождение имеет с турками, и нет ли их, персов, намерения против их, турков, к начинанию войны... Не желают ли они, персы, против их, турок, для безопасности своей с кем в союз вступить». Волынский должен был внушать, «какие главные неприятели они, турки, их государству и народу суть и какова всем соседям [Ирана] от них есть опасность», а также объявить «о дружбе его царского величества» [7, с. 54].

На рубеже 10-х-20-х гг. XVIII в. Иран вступил

в полосу внутривосточной дестабилизации (в которую внесли немалый «вклад» дагестанские владетели), усугубленную также вторжением афганцев, вследствие чего влияние Сефевидов в стране гор стало стремительно падать. Соответственно начали усиливаться позиции России и Турции. В обстановке нарастающего ослабления Ирана Дагестан стал объектом экспансии со стороны Османской и Российской империй.

Литература

1. Алкадари Г.-Э. Асари–Дагестан. Махачкала. 1994.
2. Гасанов М.Р. История Дагестана с древнейших времен до конца XIX в. Махачкала, 2011.
3. Гасанов М.Р., Магомедова Э.М. История Дагестана. Махачкала, 2018.
4. Гербер И.-Г. Описание стран и народов вдоль западного берега Каспийского моря. 1728. ИГЭД. М., 1958.
5. Рамазанов Х.Х., Шихсаидов А.Р. Очерки истории Южного Дагестана. Материалы к истории народов Дагестана с древнейших времен до конца XX в. Махачкала, 1964.
6. Русско-дагестанские отношения в XVII – первой четверти XVIII в. Документы и материалы. Сост. Р.Г. Маршаев. Махачкала, 1958.
7. Сотавов Н.-П.А. Северный Кавказ в русско-иранских и русско-турецких отношениях в XVIII в. М., 1991.
8. Умаханов М.-С.К. Взаимоотношения феодальных владений и освободительная борьба народов Дагестана в XVII веке. Махачкала: Тип. Даг. ФАН СССР, 1973.

GASANOV Magomed Rajabovich

Professor of the History Department, Doctor of Historical Sciences,
Dagestan State Pedagogical University, Russia, Makhachkala

ABDULMEDZHIDOVA Patimat Magomedovna

second-year master's student,
Faculty of History, Dagestan State Pedagogical University, Russia, Makhachkala

FROM THE HISTORY OF RUSSIAN-DAGESTAN RELATIONS IN THE SECOND HALF OF THE XVII – FIRST QUARTER OF XVIII CENTURY

Abstract. On the basis of available sources and literature in the article the questions of Russian-Dagestan relations in the second half of XVII – first quarter of XVIIIth century are considered.

Keywords: Russia, Peter I, Dagestan, treaty, Iran, Turkey, Derbent, sultan, anti-Iranian speeches, shamkhal.

ЮРИСПРУДЕНЦИЯ

ДЕРЯГИН Иннокентий Игоревич

студент кафедры гражданско-правовых дисциплин,
Московский гуманитарно-экономический университет, Россия, г. Москва

ИСТОЧНИКИ ПРАВОВОГО РЕГУЛИРОВАНИЯ МЕЖДУНАРОДНЫХ КОММЕРЧЕСКИХ СДЕЛОК В РОССИИ, СТРАН ЕАЭС И ЕС

Аннотация. В статье рассматриваются основные источники правового регулирования международных коммерческих сделок в России, странах ЕАЭС и ЕС. Приводятся ключевые международные соглашения, а также наиболее востребованные рекомендательные своды.

Ключевые слова: международная коммерческая сделка, международный договор, торговый обычай, законодательство ЕАЭС, УНИДРУА, ИНКОТЕРМС.

Отличительной особенностью международных коммерческих сделок является то, что такие сделки попадают в сферу действия правовых систем двух и более государств. Устранение противоречий между ними является одной из основных задач международного частного права. Для ее решения были выработаны несколько обобщенных подходов:

– на национальном уровне государства сформировали систему материальных и коллизионных норм, иными словами, определили правила, которые в отдельных случаях требуют применения «внутренних» законов, в остальных – допускают отнесение отдельных видов гражданско-правовых отношений к регулированию иностранными нормами;

– на уровне международного взаимодействия отдельные страны сформировали договоренности об общих подходах к правовому регулированию коммерческих сделок, осложненных иностранным элементом, которые были закреплены в виде международных договоров и имеют приоритет по отношению к национальному законодательству.

В России на национальном уровне нормы международного коммерческого права наиболее подробно изложены в Разделе VI части третьей ГК РФ (ст-и 1186 - 1224) [1]. Отдельные положения закреплены в Арбитражном процессуальном кодексе Российской Федерации, Федеральном законе от 7 июля 1993 г. № 5338-1 «О международном коммерческом арбитраже» [2].

Среди основных национальных источников норм международного частного права стран ЕАЭС стоит отметить ГК Армении, ГК Белоруссии, ГК Казахстана (Особенная часть) и ГК Киргизии (Часть II). Кроме того, отдельные положения содержатся в национальных гражданских процессуальных кодексах Армении, Казахстана, Киргизии и Хозяйственном процессуальном кодексе Республики Беларусь, а также национальных законах стран об арбитраже и третейских судах.

Национальные нормы европейских стран целесообразно рассматривать с учетом интеграции в них норм права Европейского союза. ЕС, будучи наиболее развитым интеграционным объединением в мире, хотя и не является государством, обладает его важными институциональными признаками. В частности, органы ЕС выполняют в интересах своих членов законодательную функцию. В соответствии со ст.288 Договора о функционировании Европейского союза [3], от 25 марта 1957 г. институты ЕС правомочны издавать регламенты, директивы, рекомендации и заключения. Регламенты в свою очередь имеют обязательную силу для всех государств-членов и заменяют собой национальные нормы права.

Основные нормы международного частного права закреплены в Регламенте «Рим I» [4]. Его подлежат прямому применению во всех государствах-членах и интегрированы в национальные законодательные акты. В отдельных

случаях, например, в Гражданском кодексе Нидерландов («Книга 10. Международное частное право») [5], содержатся рекомендации регулировать «по аналогии с нормами «Рим I»» правоотношения, которые являются предметом регулирования Регламента «Рим I», но не попадают в сферу его действия, например, в силу того, что одна из сторон правоотношений относится к стране, не являющейся членом ЕС.

Тем не менее, наиболее значимыми источниками международного частного и международного коммерческого права являются международные и межгосударственные соглашения. По своему свойству они выражают волю заключивших или присоединившихся государств унифицировать правовое регулирование отношений в рамках сфер, установленных вышеупомянутыми договорами.

В соответствии со ст. 15 Конституции Российской Федерации [6] нормы международного права и международные договоры Российской Федерации являются составной частью ее правовой системы, а правила международного договора применяются в первоочередном порядке по отношению к правилам, установленным российскими законами. Аналогичные нормы закреплены в Конституциях стран-участников ЕАЭС.

В свою очередь взаимодействие международного права с правом ЕС осложнено, с одной стороны, отсутствием конкретных положений, раскрывающих приоритет тех или иных норм, а также распределением договорных компетенций между ЕС и государствами членами. В частности, существуют сферы, в которых государства-члены ЕС передали свои полномочия на право заключения международных договоров органам Союза, а также сферы, в которых страны осуществляют свои внешние полномочия совместно с органами ЕС и самостоятельно. Основными механизмами разрешения противоречий являются инкорпорация и отсылки к международным нормам в праве ЕС, а также толкования Судом ЕС норм Союза в соответствии с нормами международного права.

Среди основных региональных соглашений, участниками которых являются Россия и государства-участники ЕАЭС, сферу международного коммерческого права регулируют:

1. Соглашение о порядке разрешения споров, связанных с осуществлением хозяйственной деятельности от 1992 г. [7]. Устанавливает коллизионное регулирование международных коммерческих договоров среди стран

участников Содружества Независимых Государств. Вместе с тем Киевское соглашение от 1992 г. использует в качестве основной привязки, что не в полной мере соответствует современному подходу международного частного права.

2. Соглашение об общих условиях поставок товаров между организациями государств СНГ от 1992 г. [8]. По справедливому замечанию многих специалистов, соглашение было на период перестройки экономик стран СНГ от плановой системы к рыночной и в настоящее время представляет слабую практическую пригодность для участников международного коммерческого оборота. В частности, не раз отмечалась некорректность толкования его положений или выводы судов об отсутствии оснований его применения.

3. Российско-Белорусское Соглашение о порядке взаимного исполнения судебных актов по экономическим спорам от 2001 г. [9]. Основная цель соглашения – взаимно исключить специальную процедуру признания решений судов договаривающихся государств и установить такой порядок их исполнения, который бы применялся в случаях, как если бы эти решения принимались национальными судами.

4. Российско-Белорусское Соглашение об условиях поставок товаров между предприятиями и организациями от 1992 г. [10]. Устанавливает общие условия о порядке заключения и исполнения договоров поставок товаров. Вместе с тем, такие условия имеют ограниченную сферу применения и актуальны в рамках исполнения сторонами межправительственных соглашений о торгово-экономическом сотрудничестве. Использование Соглашения в качестве применимого права к международным коммерческим сделкам возможно при соответствующем решении участников таких правоотношений.

Среди универсальных международных договоров, в которых участвует Россия, стоит отметить:

1. Конвенцию ООН о договорах международной купли-продажи товаров 1980 г. [11]. Участвуют 86 стран, включая Россию, страны ЕАЭС, за исключением Казахстана, страны ЕС, за исключением Португалии и Мальты. Конвенция считается одним из наиболее успешных примеров унификации материально-правовых норм. Отмечается достаточный объем требований конвенции к форме, порядку заключения, правам и обязанностям, а также

ответственности за неисполнение или ненадлежащее исполнения сторонами своих обязанностей в рамках договора купли-продажи. Вместе с тем некоторые вопросы остаются неурегулированными, в т.ч. действительность договора, ответственность продавца за возможный ущерб, неустойка, исковая давность и др.

В этой связи зачастую при возникновении споров в отношении международных коммерческих сделок, даже если применимым было выбрано право Конвенции, судам приходится уделять отдельное внимание установлению применимого в субсидиарном порядке права для разрешения неурегулированных вопросов.

2. Конвенцию УНИДРУА о международном финансовом лизинге от 1988 г. [12] Страны-участники: Россия, из стран ЕАЭС – Беларусь, из стран ЕС – Венгрия, Италия, Латвия, Франция, а также Нигерия, Панама, Узбекистан и Украина. За период своего существования Конвенция стала весьма востребованной среди участников коммерческого оборота присоединившихся к соглашению стран, в т.ч. из-за отсутствия в нормах национального права отдельных ее положений.

3. Конвенцию УНИДРУА по международным факторинговым операциям от 1988 г. [13]. Страны-участники: Россия, из стран ЕС – Бельгия, Венгрия, Германия, Италия, Латвия, Франция, а также Украина и Нигерия.

Примечательной тенденцией стало применение негосударственных источников регулирования: торговых обычаев и «альтернативных источников права» [14, с. 143]. Они представлены различными рекомендательными сводами, которые включают в себя принципы и правила договорного права, типовые договоры и типовые условия осуществления международных коммерческих сделок, наилучшие практики правоотношений (т.н. *best practice*), а также торговые обычаи. Разработкой таких сводов занимаются международные организации и научные круги, которые именуются в доктрине «формулирующими агентствами» [14, с. 309]. Среди наиболее ярких представителей таких «формулирующих агентств» стоит выделить Комиссию ООН по праву международной торговли ЮНСИТРАЛ, Международный институт по унификации частного права УНИДРУА, Международную торговую палату, Гаагскую конференцию по международному частному праву.

Востребованность таких источников обусловлена их нейтральностью в сравнении с

национальными нормами права. Кроме того, зачастую «внутренние» нормы и международные договоры не всегда создают необходимую правовую определенность и не создают достаточный охват регулирования возможных гражданско-правовых отношений. В то же время в большинстве национальных правовых систем такие источники не являются обязательными и носят рекомендательный характер, однако могут быть использованы в соответствии с принципом автономии воли.

Прежде всего, такая возможность установлена в Типовом законе ЮНСИТРАЛ о международном торговом арбитраже от 1985 г. В соответствии с п. 1 ст. 28 признается свобода сторон договора выбирать применимое к их отношениям право, включая и неформальные нормативные источники [15]. При разрешении споров арбитражные суды должны руководствоваться выбором сторон о применимом праве.

Сходным образом расширенные возможности сторон в выборе применимого права закреплены в Регламенте «Рим I». Что касается России и ЕАЭС, то национальное право косвенно признает возможность использования таких источников. В частности, в соответствии абз. 2 п. 1 ст. 1186 ГК РФ [1] и ст. 28 ФЗ № 5338-1 о МКАС [2] при рассмотрении споров принимаются решения в т.ч. «с учетом торговых обычаев, применимых к сделке». Соответствующая судебная практика уже сложилась.

Такие нормы содержатся в п. 6 ст. 1284 ГК Армении [16], п. 6 ст. 1113 ГК Казахстана [17]. В то же время в аналогичных положениях ГК Беларуси (п. 6 ст. 1125) [18] вместо термина «обычай» употребляется понятие «принятые в международном обороте торговые термины», что существенным образом сокращает возможности использования альтернативных источников в качестве права, применимого к договору. Нормами ГК Киргизии [19], в свою очередь, такая возможность вообще не предусмотрена.

Среди наиболее востребованных альтернативных кодексов – Международные правила «ИНКОТЕРМС» [20] и Принципы международных коммерческих договоров УНИДРУА [21].

По своей сути Принципы УНИДРУА являются негосударственным альтернативным коммерческим кодексом. Его разработкой занимаются ведущие мировые специалисты в области договорного и международного коммерческого права.

Итогом проделанной работы стало то, что в настоящее время Принципы УНИДРУА являются одной из самых современных альтернативных систем правового регулирования, которая учитывает последние тенденции развития коммерческих правоотношений и являются сводом правовых *best practice*.

ИНКОТЕРМС также завоевали не меньшую популярность. В международном коммерческом обороте правила ИНКОТЕРМС применяются с 1936 г. и официально признаются в России торговым обычаем уже более 20 лет. 24 июня 2021 г. ТПП РФ было подписано постановление № 8-2 о признании «ИНКОТЕРМС 2020» обычаем, сложившимся в сфере предпринимательской деятельности на территории Российской Федерации [22].

Правила ИНКОТЕРМС широко применяются в практике международной торговли и известны в первую очередь благодаря подробной классификации условий поставки товаров. ИНКОТЕРМС также является альтернативным источником права, однако в отличие от Принципов УНИДРУА, преимущественно содержат в себе свод торговых терминов и стандартных условий коммерческих сделок, являются словарем международного коммерческого оборота.

Литература

1. Гражданский кодекс Российской Федерации (часть третья) от 26.11.2001 № 146-ФЗ (ред. от 01.07.2022) // «Собрание законодательства РФ», 03.12.2001, № 49, ст. 4552.
2. Закон РФ от 07.07.1993 № 5338-1 «О международном коммерческом арбитраже» (ред. от 30.12.2021) // «Ведомости СНД и ВС РФ», 12.08.1993, № 32, ст. 1240.
3. Договор о функционировании Европейского союза (ред. 26.10.2012) // [Текст]: // Official Journal of the European Union C 326, 26.10.2012 P. 0001–0390. (<http://eur-lex.europa.eu/>).
4. Регламент (ЕС) № 593/2008 Европейского Парламента и Совета О праве, подлежащем применению к договорным обязательствам («Рим I») (Страсбург, 17 июня 2008 г.) (ред. от 24.11.2009) // Official Journal of the European Union L 177, 04.07.2008, P.6. (<http://eur-lex.europa.eu/>).
5. Гражданский кодекс Нидерландов. Книга 10. Международное частное право. (с изм. и доп. по состоянию на 01.01.2012) неофициальный перевод // Вестник международного коммерческого арбитража.- М.: Инфотропик Медиа, 2013. N 1. С. 254 - 292.
6. Конституция Российской Федерации (принята всенародным голосованием 12.12.1993 г.) (с изменениями, одобренными в ходе общероссийского голосования 1 июля 2020 года, ред. от 04.10.2022) // [Электронный ресурс]: Официальный интернет-портал правовой информации. URL: <http://publication.pravo.gov.ru/Document/View/0001202210060013> (дата обращения: 01.03.2022).
7. Соглашение стран СНГ «О порядке разрешения споров, связанных с осуществлением хозяйственной деятельности» от 20.03.1992 г. // Информационный вестник Совета глав государств и Совета глав правительств СНГ «Содружество», № 4, 1992.
8. Соглашение стран СНГ «Об общих условиях поставок товаров между организациями государств-участников СНГ» от 20.03.1992 г. // КонсультантПлюс: справ. правовая система. Версия Проф. Электрон. дан. М., 2022.
9. Соглашение между Российской Федерацией и Республикой Беларусь от 17.01.2001 «О порядке взаимного исполнения судебных актов арбитражных судов Российской Федерации и хозяйственных судов Республики Беларусь» // «Собрание законодательства РФ», 17.02.2003, N 7, ст. 550.
10. Соглашение между Правительством Российской Федерации и Правительством Республики Беларусь об условиях поставок товаров между предприятиями и организациями (Москва, 20.07.1992) // «Бюллетень международных договоров», № 10, 1993.
11. Конвенция Организации Объединенных Наций о договорах международной купли-продажи товаров (Вена, 11 апреля 1980) // «Вестник ВАС РФ», № 1, 1994.
12. Конвенция УНИДРУА о международном финансовом лизинге (Оттава, 28 мая 1998 г.) // «Собрание законодательства РФ», 09.08.1999, N 32, ст. 4040.
13. Конвенция УНИДРУА по международным факторинговым операциям (Оттава, 28 мая 1998 г.) // «Собрание законодательства РФ», 13.04.2015, № 15, ст. 2198.
14. Стригунова Д.П. Эмерджентность системы правовых регуляторов международных коммерческих договоров в праве России, стран ЕАЭС и ЕС. Дисс. на соиск... д.ю.н. Москва, 2019. С. 306.
15. Типовой закон ЮНСИТРАЛ о международном торговом арбитраже (г. Нью-Йорк, 18-ая сессия ЮНСИТРАЛ 21.06.1985) // Комиссия

ООН по праву международной торговли. Ежегодник. 1985 год. Т. XVI. - Нью-Йорк: Организация Объединенных Наций, 1988. С. 601 - 612.

16. Гражданский кодекс Республики Армения от 28.07.1998 № ЗР-239 (ред. от 29.06.2022 г.) // [Электронный ресурс]: Национальное Собрание Республики Армения – официальный сайт. URL: http://www.parliament.am/law_docs/050598HO239rus.html?lang=rus#R12 (дата обращения: 15.10.2022).

17. Гражданский кодекс Республики Казахстан (особенная часть) от 01.07.1999 № 409-І (ред. от 14.07.2022) // [Электронный ресурс]: URL: https://online.zakon.kz/Document/?doc_id=1013880&pos=5;-106#pos=5;-106&sel_link=1000374299 (дата обращения: 15.10.2022).

18. Гражданский кодекс Республики Беларусь от 07.12.1998 г. № 218-З (ред. от 18.07.2022 г.) // [Электронный ресурс]: Национальный правовой интернет-портал Республики Беларусь. URL: <https://pravo.by/document/?guid=3871&p0=hk9800218> (дата обращения: 15.10.2022).

19. Гражданский кодекс Киргизской Республики (часть вторая). от 05.01.1998 № 2 (ред. от 15.09.2021) // [Электронный ресурс]: URL: https://online.zakon.kz/Document/?doc_id=30224035&show_di=1&pos=5716;-54#pos=5716;-54 (дата обращения: 15.10.2022).

20. Incoterms® 2020 [Электронный ресурс]: Официальный сайт Международной торговой палаты (ICC) URL: <https://iccwbo.org/resources-for-business/incoterms-rules/incoterms-2020/> (дата обращения: 10.10.2022).

21. UNIDROIT principles of international commercial contracts 2016 // [Электронный ресурс]: Официальный сайт Международного института по унификации частного права (УНИДРУА). URL: <https://www.unidroit.org/wp-content/uploads/2021/06/Unidroit-Principles-2016-English-bl.pdf> (дата обращения: 10.10.2022).

22. Постановление Совета ТПП РФ от 24 июня 2021 г. № 8-2 «О свидетельствовании обычая, сложившегося в сфере предпринимательской деятельности» // КонсультантПлюс: справ. правовая система. Версия Проф. Электрон. дан. М., 2022.

DERIAGIN Innokentii Igorevich

Student of the Chair of Civil Law Disciplines,
Moscow Humanitarian and Economic University, Russia, Moscow

SOURCES OF LAW FOR INTERNATIONAL COMMERCIAL CONTRACTS CONDUCTED IN RUSSIA, THE EAEU AND THE EU MEMBER STATES

Abstract. *The article discusses the main sources of law for international commercial contracts in Russia, the EAEU and the EU member states. The key international agreements are given, as well as the most popular recommendation codes.*

Keywords: *international commercial transaction, international agreement, trade custom, EAEU legislation, UNIDROIT, INCOTERMS.*

ДЕРЯГИН Иннокентий Игоревич

студент кафедры гражданско-правовых дисциплин,
Московский гуманитарно-экономический университет,
Россия, г. Москва

**МЕЖДУНАРОДНАЯ КОММЕРЧЕСКАЯ СДЕЛКА
В ЗАКОНОДАТЕЛЬСТВЕ РОССИИ, СТРАН ЕАЭС И ЕС**

Аннотация. В статье рассматривается понятие международной коммерческой сделки с точки зрения законодательства Российской Федерации, стран ЕАЭС и ЕС. Приводится сравнение толкований понятия и формулируется сводное определение.

Ключевые слова: международная коммерческая сделка, внешнеэкономическая сделка, внешнеторговая сделка, международное частное право, международное коммерческое право, иностранный элемент, законодательство ЕАЭС.

Многообразие и динамичное развитие правоотношений, возникающих вследствие международного коммерческого обмена, порождает необходимость постоянной актуализации норм международного коммерческого права. Учитывая стратегический интерес России к развитию кооперационных связей со странами ЕАЭС и ЕС, представляется целесообразным рассмотреть подходы законодателей к формированию понятия международной коммерческой сделки.

В отечественной доктрине выделяют ключевые признаки таких сделок, которые позволяют выделить их из множества других, а именно их «международный» и «коммерческий» характер [1, с. 45].

В частности, термин «коммерческий» употребляется в ст. 50 и ст. 184 ГК РФ [2]. Если широко трактовать положения данных статей, то понятие «коммерческий» связано в первую очередь с деятельностью юридических лиц, которая ставит своей целью извлечение прибыли на систематической основе.

В соответствие с п. 1 ст. 1 Гаагских принципов по выбору права в международных коммерческих договорах от 2015 г. [3, с. 18], понятие «коммерческий договор» определяется, как правоотношения, в которых стороны действуют в рамках своей торговой или профессиональной деятельности и которые не включают в себя трудовые отношения и отношения с потребителем.

В свою очередь признак «международный» устанавливает возможную связь

коммерческого договора с правом двух и более государств.

В законодательстве СССР и Российской Федерации первоначально использовались термины «внешнеторговая сделка» [4] и «внешнеэкономическая сделка» [5]. Однако в 2013 г. российский законодатель отказался от использования данных понятий в гражданском праве. Но оно сохранилось в законодательстве стран ЕАЭС вместе с нормой об обязательном заключении внешнеторговой сделки в письменной форме.

В действующей нормативно-правовой базе Российской Федерации встречаются понятия «внешнеэкономическая деятельность» и «внешнеторговая деятельность», в т.ч. в законах «Об экспортном контроле» [6] и «Основах регулирования внешнеторговой деятельности» [7]. В частности, внешнеэкономическая деятельность определяется как «внешнеторговая, инвестиционная и иная деятельность, включая производственную кооперацию, в области международного обмена товарами, информацией, работами, услугами, результатами интеллектуальной деятельности (правами на них)» [6]. В свою очередь внешнеторговая деятельность означает «деятельность по осуществлению сделок в области внешней торговли товарами, услугами, информацией и интеллектуальной собственностью» [7].

Вместе с тем, в Разделе VI ГК РФ [8], который содержит в себе основные положения российского права в сфере регулирования международных коммерческих сделок, определение понятия международной или

внешнеэкономической сделки не приводится. Логика законодателя заключалась в том, чтобы с учетом на основе признака наличия иностранного элемента выделить те гражданские правовые отношения, которые регулируются сферой международного частного права. Такой подход позволил сформировать оптимальный баланс императивных и диспозитивных норм и устранить возможные пробелы в регулировании, которые могли бы проявиться в случае установления жесткой формулировки.

В соответствии со ст. 1186 ГК РФ [8] выделяются два ключевых иностранных элемента гражданско-правовых отношений – субъект и объект. В качестве примеров таких элементов можно привести следующие. Договор, заключенный с коммерческим предприятием иностранного государства, является осложненным иностранным элементом, т.к. один из субъектов правоотношений является иностранным лицом. Сделка, заключенная в отношении имущества, расположенного на территории иностранного государства, также осложнена иностранным элементом, т.к. ее объект находится за рубежом.

В отечественной доктрине, ссылаясь на то, что перечень в ст. 1186 ГК РФ [8] не является закрытым, отмечают также существование третьего вида иностранного элемента – юридического факта. Вместе с этим, при использовании юридического факта в качестве критерия возникает вопрос о его достаточности для применения к договору норм международного частного права. На это в том числе указывает п. 2 § 1 Правил арбитража МКАС при ТПП РФ [9]. В частности, одним из условий отнесения спора, связанного с гражданско-правовыми отношениями участников международной коммерческой сделки, к компетенции суда является исполнение на территории иностранного государства значительной части обязательств одной из сторон. Тем самым допускается, что исполнение незначительной части обязательств за границей не делает коммерческую сделку осложненной иностранным элементом.

Еще одним признаком наличия иностранного элемента в отношениях может быть обстоятельство, в котором юридический факт наступил на территории Российской Федерации, но повлек правовые последствия за рубежом.

В регулировании вопросов международного частного права законодательство стран-участников ЕАЭС во многом сходно с российским.

Понятие иностранного элемента также закреплено в гражданских кодексах Республики Беларусь (п. 1 ст. 1093) [10], Республики Казахстан (п. 1 ст. 1084) [11] и Киргизской Республики (п. 1 ст. 1167) [12]. Аналогично российскому кодексу перечень гражданско-правовых отношений, осложненных иностранным элементом, в упомянутых странах также является открытым. Вместе с этим слегка отличаются нормы Республики Армения. Сфера гражданско-правовых отношений, которая регулируется национальными нормами международного частного права, ограничена исключительно отношениями, в которых участвуют иностранные субъекты (физические или юридические лица) или объекты, расположенные за рубежом [13]. Юридический факт в качестве признака иностранного элемента не упоминается.

Гаагские принципы 2015 г. дают определение международного договора «от обратного». В соответствии с п. 2 ст. 1 коммерческий договор признается международным, за исключением ситуаций, когда «стороны имеют постоянное место деятельности в одном и том же государстве и их правоотношения и все другие соответствующие элементы, независимо от выбранного права, связаны только с этим государством» [3, с. 18].

Отдельного внимания заслуживает вопрос определения субъекта международной коммерческой сделки в качестве иностранного. Учитывая многообразие форм коммерческой деятельности, критерий государственной принадлежности представляется не столь однозначным. В качестве примера можно привести ситуацию, когда компания, зарегистрированная в одном государстве, ведет постоянную деятельность в другом.

В соответствии с п. 1 ст. 1211 ГК РФ государственную принадлежность стороны договора предлагается устанавливать исходя «основного места деятельности» [8]. Аналогичная отсылка применяется в гражданском законодательстве стран ЕАЭС. Вместе с этим в кодексах Армении, Казахстана и Киргизии, в отличие от российского и белорусского, наравне с основным местом деятельности также упоминается критерий «места учреждения» [11, 12, 13], что может потенциально создавать правовую неопределенность. Например, в ситуациях, когда коммерческие предприятия учреждены в одной стране, а ведут постоянную деятельность – в другой.

Если говорить о международном коммерческом праве стран Европейского Союза, то стоит отметить, что его основные положения вынесены на наднациональный уровень и изложены в Регламенте (ЕС) № 593/2008 «Рим I». Прямого определения понятия «международной коммерческой сделки» Регламент не содержит. Тем не менее, сферу регулирования международного частного права ЕС можно сформулировать исходя из положений ст. 1 Регламента «Рим I», как договорные обязательства в гражданской и коммерческой сфере, содержащие конфликт законов [14, с. 5].

Исходя из всего вышеуказанного понятие «международной коммерческой сделки» можно определить, как гражданско-правовые отношения коммерческих предприятий, которые осуществляют систематическую деятельность с целью извлечения прибыли, осложненные иностранным элементом, который проявляется в случае, если субъект, объект или существенный юридический факт правоотношений находятся на территории иностранного государства.

Литература

1. Стригунова Д.П. Эмерджентность системы правовых регуляторов международных коммерческих договоров в праве России, стран ЕАЭС и ЕС. Дисс. на соиск... д.ю.н. Москва, 2019, 485 с.
2. Гражданский кодекс Российской Федерации (часть первая) от 30.11.1994 г. № 51-ФЗ (в ред. от 25.02.2022) // «Собрание законодательства РФ», 05.12.1994, № 32, ст. 3301.
3. Principles on Choice of Law in International Commercial Contracts (19 марта 2015 г.) [Электронный ресурс]: Официальный сайт Гаагской конференции по международному частному праву. URL: <https://assets.hcch.net/docs/5da3ed47-f54d-4c43-aaef-5eafc7c1f2a1.pdf> (дата обращения: 15.10.2022).
4. Гражданский кодекс РСФСР. утв. ВС РСФСР 11.06.1964 г. (ред. от 26.11.2001) // «Ведомости ВС РСФСР», 1964. № 24, Ст. 407.
5. Основы гражданского законодательства Союза ССР и республик. утв. ВС СССР 31.05.1991 г. № 2211-1 (ред. от 03.03.1993) // «Ведомости СНД и ВС СССР», 1991, № 26, Ст. 733.
6. Федеральный закон от 18 июля 1999 г. № 183-ФЗ «Об экспортном контроле» (ред. от 26.03.2022) // «Собрание законодательства РФ», 26.07.1999, № 30, ст. 3774.
7. Федеральный закон от 8 декабря 2003 года № 164-ФЗ «Об основах государственного регулирования внешнеторговой деятельности» (ред. от 14.07.2022) [Текст] // «Собрание законодательства РФ», 2003, № 50, ст. 4850.
8. Гражданский кодекс Российской Федерации (часть третья) от 26.11.2001 № 146-ФЗ (ред. от 01.07.2022) // «Собрание законодательства РФ», 03.12.2001, № 49, ст. 4552.
9. Правила арбитража международных коммерческих споров (Приложение 2 к приказу ТПП РФ от 11 января 2017 № 6) // Консультант-Плюс: справ. правовая система. Версия Проф. Электрон. дан. М., 2022.
10. Гражданский кодекс Республики Беларусь от 07.12.1998 г. № 218-3 (ред. от 18.07.2022 г.) // [Электронный ресурс]: Национальный правовой интернет-портал Республики Беларусь. URL: <https://pravo.by/document/?guid=3871&p0=hk9800218> (дата обращения: 15.10.2022).
11. Гражданский кодекс Республики Казахстан (особенная часть) от 01.07.1999 № 409-1 (ред. от 14.07.2022) // [Электронный ресурс]: URL: https://online.zakon.kz/Document/?doc_id=1013880&pos=5;-106#pos=5;-106&sel_link=1000374299 (дата обращения: 15.10.2022).
12. Гражданский кодекс Киргизской Республики (часть вторая). от 05.01.1998 № 2 (ред. от 15.09.2021) // [Электронный ресурс]: URL: https://online.zakon.kz/Document/?doc_id=30224035&show_di=1&pos=5716;-54#pos=5716;-54 (дата обращения: 15.10.2022).
13. Гражданский кодекс Республики Армения от 28.07.1998 № ЗР-239 (ред. от 29.06.2022 г.) // [Электронный ресурс]: Национальное Собрание Республики Армения – официальный сайт. URL: http://www.parliament.am/law_docs/050598HO239rus.html?lang=rus#R12 (дата обращения: 15.10.2022).
14. Регламент (ЕС) № 593/2008 Европейского Парламента и Совета О праве, подлежащем применению к договорным обязательствам («Рим I») (Страсбург, 17 июня 2008 г.) (ред. от 24.11.2009) // Official Journal of the European Union L 177, 04.07.2008, P.6. (<http://eur-lex.europa.eu/>).

DERIAGIN Innokentii Igorevich

Student of the Chair of Civil Law Disciplines,
Moscow Humanitarian and Economic University, Russia, Moscow

INTERNATIONAL COMMERCIAL CONTRACT IN THE LEGISLATION OF RUSSIA, THE EAEU AND THE EU MEMBER STATES

Abstract. *The article discusses the concept of an international commercial contract through the definitions given in the legislation of the Russian Federation, the EAEU and the EU member states. A comparison of the interpretations of the concept is provided and a consolidated definition is formulated.*

Keywords: *international commercial transaction, foreign economic transaction, foreign trade transaction, private international law, international commercial law, foreign element, EAEU legislation.*

КВАЧКО Иван Андреевич

курсант 5 курса, Новосибирский военный ордена Жукова институт им. генерала армии И.К. Яковлева войск национальной гвардии РФ, Россия, г. Новосибирск

ГЕРГАРТ Эдуард Владимирович

курсант 5 курса, Новосибирский военный ордена Жукова институт им. генерала армии И.К. Яковлева войск национальной гвардии РФ, Россия, г. Новосибирск

ЦИПЛЕНКОВ Александр Сергеевич

курсант 5 курса, Новосибирский военный ордена Жукова институт им. генерала армии И.К. Яковлева войск национальной гвардии РФ, Россия, г. Новосибирск

**ОТЛИЧИТЕЛЬНЫЕ ХАРАКТЕРИСТИКИ ЛИЧНОСТИ ПРЕСТУПНИКА
ОТ СОВЕРШАЕМЫХ ПРЕСТУПЛЕНИЙ**

***Аннотация.** Актуальность выбранной темы обусловлена необходимостью изучения преступников, их психологического портрета, с целью профилактики и предотвращения преступной деятельности.*

***Ключевые слова:** преступность, личность преступника, психологический портрет.*

В криминологии личность преступника изучается для понимания причин, способствующих совершению общественно опасных деяний, выявления особенностей субъектов преступления, предупреждения преступлений. С этой целью разрабатываются классификации и типологии, основу которых в криминологической науке составляет совокупность различных характеристик: биологических, социальных, психологических.

В определённом типе совершенных преступлений соответствует своя характеристика личности преступника, совокупность определённых биологических, социальных и психологических качеств.

Нам необходимо рассмотреть характеристику личности преступника в зависимости от совершаемых им преступлений. Рассмотрим психологические портреты таких преступников как:

1. Вор;
2. Насильник;
3. Мошенник.

Для рассмотрения признаков личности преступника нам необходимо понять, что такое личность преступника. По определению Ю. М. Антоняна личность преступника – это совокупность социально-психологических свойств и качеств человека, являющихся причинами и условиями совершения преступлений [4, с. 20]. Личность преступника всегда отличается от

личности законопослушного гражданина. Преступное поведение человека обычно связано с эмоционально-волевыми деформациями, такими как импульсивность, агрессия, склонность к риску, алчность, антиобщественная направленность личности. Рассмотрим личность типов преступников, предлагаемых выше:

1. Личность вора:

Лица совершающие кражи имеют ряд сходных признаков. Их потребности и интересы крайне ограничены и примитивны, отчуждены от социальных ценностей. Их социальная дезадаптация обычно усугубляется отсутствием семьи, специальности, постоянной работы и постоянного места жительства, различными психическими аномалиями. Большинство преступников - воров проживают в одиночестве или со случайными знакомыми. Личные качества воров корреляционно связаны с используемыми ими способами совершения краж. По этому основанию всех лиц, совершающих кражи, в зависимости от данных о личности преступника и от способа совершения преступления, условно можно разделить на несколько групп:

а) примитивные преступники, совершающие кражи без использования технических средств в силу каких-то конкретно сложившихся ситуаций, заранее не готовясь к ним.

б) квалифицированные преступники – это

лица с устойчивой антиобщественной установкой, которые обладают определенными навыками и совершают кражи тщательно продуманным способом.

в) профессиональные воры, которые совершают кражи, являющиеся для них основным источником доходов, в силу устойчивой антиобщественной направленности [1, с. 517-518].

Личность преступника – вора, как правило, изменена его устойчивым включением в криминальную среду, изъянами семейного воспитания уже в раннем возрасте, хроническим неудовлетворением его желанных потребностей, постоянной ситуативной зависимостью.

2. Личность насильника:

Ю.М. Антонян, В.П. Голубев и Ю.Н. Кудряков разделили на три группы всех насильников по их психологическим особенностям:

Лица с нарушениями психосексуального развития. К ним относятся:

а) Охотящийся тип внезапно нападает на незнакомых женщин с целью изнасилования;

б) Регрессивный тип совершает изнасилование девочек-подростков 7-14 лет;

в) Тотально-самоутверждающийся тип совершает изнасилование женщин с предварительным убийством или с нанесением тяжких телесных повреждений находящихся с ними мужчин.

Лица с выраженными характерологическими или патопсихологическими особенностями:

а) Конформный тип совершает изнасилование под влиянием группы;

б) Аффективный тип совершает изнасилование малолетних девочек (до 7 лет) и женщин преклонного возраста;

в) Импульсивный или ситуативный тип совершает изнасилование в ситуациях, субъективно оцениваемых как благоприятные;

г) Отвергаемый тип – лица с умственной недостаточностью, с физическими или психическими аномалиями.

Лица с нарушениями межличностного восприятия:

а) Пассивно-игровой тип совершает изнасилование в связи с сексуально-провокационным поведением женщины и неумением найти выход из создавшейся ситуации;

б) Сценарийный тип совершает изнасилование в силу бессознательно реализуемой жизненной программы, сформировавшейся в раннем детстве (серийные сексуальные убийцы) [2, с. 18].

Маньяков со всей индивидуальностью и «почерком» объединяет сдержанность, скрытность, отсутствие друзей, наличие сексуальных проблем, сексуальные извращения, что подвигает их на совершение преступлений в одиночку. Эти люди часто имеют семью, детей, иногда с высшим образованием, чаще всего осужденные ранее. Совершая ужасные преступления, они утверждают, компенсируя сексуальную и психологическую неудачу.

3. Личность мошенника:

Личность мошенника – это личность человека, умышленно совершившего общественно опасное деяние, предусмотренное уголовным законом. Криминологическая характеристика лиц, совершающих мошеннические преступления, существенно отличается от преступников, совершающих иные тяжкие преступления. Люди, занимающиеся «бело-воротничковыми» преступлениями, имеют более высокий образовательный уровень, эгоистичные нравственные принципы, обладают конгруэнтностью характера (умение расположить к себе, подстроиться). Основным мотивами мошенников прежде всего является корысть и недостаточная материальная обеспеченность. Из признаков социально-демографических свойств личности мошенников наиболее специфичным является пол. Наиболее часто мошенниками являются мужчины. Одна из характерных особенностей лиц, совершающих мошенничество, – это устойчивое стремление к паразитическому образу жизни, отсутствие какой-либо определенной профессии, постоянного места работы, определенного места проживания. Таким образом, можно сказать, что в целом мошенники – это лица, в основном нигде не работающие либо находящиеся на случайных, фиктивных или временных работах [3, с. 485].

Личности мошенника характерно наличие антисоциальной установки, которая выражается в постоянной внутренней готовности удовлетворять свои потребности и интересы любым, в том числе преступным, путем. Эта установка раскрывается в длительности преступной деятельности (числе эпизодов), многообразии способов реализации корыстных устремлений. Среди индивидуальных психологических свойств, присущих мошенникам, выделяют: изобретательский склад ума, артистический дар, коммуникабельные способности, умение произвести впечатление, хитрость, ловкость, энергичность, решительность, что позволяет мошенникам завязывать довольно

тесные деловые отношения с незнакомыми людьми, располагать их к себе, входить к ним в доверие.

При рассмотрении разных видов преступлений, можно понять, что определённый тип правонарушения совершают люди с одинаковыми психологическими устоями и признаками. Для каждого вида преступлений характерен свой тип личности преступника.

Исходя из этого мы можем сделать вывод, что очень важно изучать психологические портреты разных людей, которые совершают те или иные преступления. При более детальном изучении их поведения мы можем прогнозировать и предотвращать те или иные

преступления, тем самым обеспечивая общественную безопасность и общественный порядок в обществе.

Литература

1. Антонян Ю. М. Личность корыстного преступника / Ю. М. Антонян, В. П. Голубев, Ю. Н. Кудряков. - Изд-во Томск. Ун-та, 1989. 158 с.
2. Криминалистика: Учебник / Под ред. Е. П. Ищенко. - М.: Элит, 2008. 751 с.
3. Криминалистика: Учебник для вузов / И. Ф. Герасимов, Л. Я. Драпкин, Е. П. Ищенко и др. - М.: Высш. Школа, 2000. 673 с.
4. Криминология: учебник для бакалавров / Ю.М. Антонян. - М.: Юрайт, 2012. 388с.

KVACHKO Ivan Andreevich

5th year cadet, Novosibirsk Military Order of Zhukov Institute named after General of the Army I.K. Yakovlev of the National Guard of the Russian Federation, Russia, Novosibirsk

GERGART Eduard Vladimirovich

5th year cadet, Novosibirsk Military Order of Zhukov Institute named after General of the Army I.K. Yakovlev of the National Guard of the Russian Federation, Russia, Novosibirsk

TSIPLENKOV Alexander Sergeevich

5th year cadet, Novosibirsk Military Order of Zhukov Institute named after General of the Army I.K. Yakovlev of the National Guard of the Russian Federation, Russia, Novosibirsk

DISTINCTIVE CHARACTERISTICS OF THE CRIMINAL'S PERSONALITY FROM THE CRIMES COMMITTED

Abstract. *The relevance of the chosen topic is due to the need to study criminals, their psychological profile, in order to prevent and prevent criminal activity.*

Keywords: *crime, criminal personality, psychological portrait.*

КРУГЛОВА Ольга Игоревна

Институт права, Тольяттинский государственный университет,
Россия, г. Тольятти

ПОНЯТИЕ И НАЗНАЧЕНИЕ ДОЗНАНИЯ В СОКРАЩЕННОЙ ФОРМЕ В РОССИЙСКОМ УГОЛОВНОМ ПРАВЕ

***Аннотация.** В статье рассматриваются общие положения о дознании в сокращенной форме. Пристальное внимание уделено выделению недостатков данного института и перспективам его совершенствования на основе зарубежного опыта.*

***Ключевые слова:** дознание, следствие, дознание в сокращенной форме, преступление.*

Предварительное расследование в России является не только самостоятельной стадией отечественного уголовного процесса, но и представляет собой особый вид деятельности, направленный на раскрытие преступлений, который осуществляется уполномоченными государством органами и должностными лицами.

Основное назначение данной стадии в уголовном процессе – это процесс по сбору, проверке и оценке доказательств в целях дальнейшего их рассмотрения и разрешения уголовного дела соответствующей судебной инстанцией.

Для реализации указанных выше целей предварительное расследование подразделяется на:

- предварительное следствие;
- и дознание (ч. 1 ст. 150 УПК РФ) [1].

Под дознанием следует понимать осуществляемую дознавателем или, в исключительных случаях – следователем, как уполномоченным государством должностным лицом, форму предварительного расследования, где производство предварительного следствия не необходимо [3, с. 8].

Осуществление такой формы досудебного расследования, как дознание, позволяет российским следователям сосредоточиться на расследовании тяжких и особо тяжких преступлений.

Кроме того, оно определенно повышает эффективность судопроизводства благодаря приближению момента совершения преступления до наказания; уменьшает затраты времени граждан на участие в производстве слишком формализованных, а в большинстве случаев даже «ненужных» процессуальных действий; уменьшает дублирование в работе органов

досудебного расследования и, соответственно, затраты рабочего времени.

Кроме того, проведение расследования преступлений небольшой тяжести в форме дознания можно оценивать определенно как весьма позитивный шаг в направлении обеспечения защиты прав, свобод и законных интересов человека и гражданина, связанной с тем, что на стадии предварительного расследования за всеми процессуальными действиями, производимыми лицами, которые вправе осуществлять дознание, будет происходить процессуальное руководство прокурора на соответствие принимаемых решений принципам законности, необходимости и целесообразности [4, с. 11].

По своей сути дознание является полноценным досудебным следствием, но с определенными исключениями, которые обуславливают упрощение уголовной процессуальной формы, а именно:

- с сокращенным сроком проведения дознания;
- с ограничением применения отдельных мер пресечения;
- с запретом проводить негласные следственные действия или оперативно-розыскные мероприятия;
- с возможностью упрощенного рассмотрения обвинительного акта в суде.

Следует отметить, что важной особенностью реализации дознания как формы предварительного расследования – является наличие специфических участников уголовного производства, уполномоченных на его проведение. К такому выводу мы приходим на основании анализа положений норм УПК РФ, где закреплено, что во время предварительного расследования преступлений в установленных законом

случаях дознание должно осуществляться органом дознания, который включает таких участников, как:

- руководитель органа дознания;
- дознаватель.

Вместе с тем отечественный законодатель предусматривает возможность установления на законодательном уровне осуществления дознания в уголовном процессе не только следователями, но и другими работниками компетентных правоохранительных органов.

При этом такой подход в целом является оправданным, так как категория расследуемых в форме производства дознания преступлений является наименее общественно опасными.

В целом, отличие дознания от следствия можно провести по следующим формальным признакам (то есть признакам, которые не затрагивают их правовой сущности):

- по субъектному составу. Так, в соответствии с ч. 1 ст. 40, ч. 2 ст. 40.1, ч. 3 ст. 151 УПК РФ дознание осуществляется дознавателями, начальниками подразделений дознания, органом дознания, следователями СК РФ [5, С. 16];
- по срокам. Так, дознание в сокращенной форме, как правило, должно быть окончено в срок, не превышающий 15 суток со дня вынесения соответствующего постановления, в обычной форме – 30 суток (ч. 1 ст. 226.6 УПК РФ). В соответствии с ч. 4 ст. 223 УПК РФ в крайних случаях прокурор может продлить срок производства до полугода, а военный прокурор, при наличии уважительных причин – до 1 года [1].

Необходимо отметить наличие и иных признаков, отличающих оба вида предварительного расследования.

При производстве дознания будет подготовлен обвинительный акт; при предварительном следствии – обвинительное заключение [6, с. 36].

Однако, по сути, оба процессуальных решения сходны по внутреннему содержанию и структуре.

Таким образом, главные отличия видов предварительного расследования можно наблюдать по следующим признакам:

- по подследственности (рассмотрению соответствующей категории уголовных дел);
- по субъектам расследования;
- по срокам расследования;
- процедуре окончания расследования.

В целом, подразделение дознания на практике представляет собой структурную единицу

определенного выше государственного правоохранительного органа. Она состоит из рядовых дознавателей, старших дознавателей и начальника органа (подразделения) дознания с его заместителями.

В отношении последней новации отечественного законодательства в сфере обеспечения прав граждан в ходе осуществления дознания, заметим, что в структуру УПК РФ с 15 марта 2013 года включена глава 32.1, предусматривающая производство дознания в упрощенной (сокращенной) форме [7, с. 8].

Таким образом законодатель предусмотрел возможность сокращения затрат и процессуальных сроков на осуществление дознания по отдельным категориям уголовных дел, что в связи с наличием в производстве органов дознания и дознавателей большого массива рутинных уголовных дел невысокой сложности, весьма важно с практической точки зрения.

Наличие подобного ускоренного механизма сегодня позволяет с его помощью разрешить очевидные уголовные дела, дела с простой конструкцией состава преступления, уголовные дела с отсутствием сложных элементов в составе и т.п.

Важным признаком осуществления предварительного расследования в форме дознания является упрощение процессуальной процедуры его проведения, что является одной из весомых причин внедрения понятия «уголовного проступка» в систему российской уголовной юстиции как средства оптимизации и уменьшения нагрузки на правоохранительные органы, которая обусловлена не только курсом на гуманизацию отечественного уголовного законодательства, но и:

- реализацией положений Конституции Российской Федерации о возможности конфискации имущества только на основании решения суда (наличия обвинительного приговора – статья 104.1 УК РФ) [2];
- реализацией положений концепции совершенствования судопроизводства для утверждения справедливого суда в Российской Федерации в соответствии с европейскими стандартами;
- введением уголовной ответственности юридических лиц. При этом расследование уголовной ответственности последних должно осуществляться в форме дознания и иметь упрощенную форму.

Таким образом, дознание представляет собой форму предварительного расследования

преступлений, предусмотренных УПК РФ, что, исходя из степени опасности и правовых последствий уголовно-наказуемого деяния для личности, общества и государства, не представляют значительной общественной опасности, допускают использование упрощенной процедуры во время установления и доказывания виновности лица.

Литература

1. Уголовно-процессуальный кодекс Российской Федерации от 18.12.2001 №174-ФЗ (ред. от 07.10.2022) // Собрание законодательства Российской Федерации. 2001. № 52. Ст. 4921.

2. Уголовный кодекс Российской Федерации от 13.06.1996 года № 63-ФЗ (ред. от 24.09.2022) // Собрание законодательства Российской Федерации. 1996. № 25. Ст. 2954.

3. Алауханов Е.О. Организационно-правовые и процессуальные аспекты деятельности органов уголовного преследования в кризисных ситуациях / Е.О. Алауханов // Российский следователь. 2016. № 2. С. 24.

4. Войтович, А.П. Современные проблемы соблюдения органами следствия и дознания уголовно-процессуального законодательства, выявленные в ходе прокурорского надзора / А.П. Войтович // Мировой судья. 2020. № 2. С. 11.

5. Гирько, С.И. Унификация процессуальной формы досудебного производства – ускоренное дознание: современное состояние и перспективы / С.И. Гирько // Уголовно-исполнительная система: право, экономика, управление. 2019. № 4. С. 16.

6. Колосова, Н.М. Прямое действие Конституции Российской Федерации и ограничение конституционных прав и свобод человека и гражданина в контексте судебной практики / Н.М. Колосова // Журнал российского права. 2019. № 8. С. 36.

7. Неряхин, А.И. Международно-правовые и конституционные стандарты, гарантирующие право на защиту при производстве дознания в сокращенной форме / А.И. Неряхин // Международное уголовное право и международная юстиция. 2019. № 2. С. 8.

KRUGLOVA Olga Igorevna

Institute of Law, Togliatti State University, Russia, Togliatti

THE CONCEPT AND PURPOSE OF INQUIRY IN ABBREVIATED FORM IN RUSSIAN CRIMINAL LAW

Abstract. *The article discusses the general provisions of the inquiry in an abbreviated form. Close attention is paid to highlighting the shortcomings of this institution and the prospects for its improvement based on foreign experience.*

Keywords: *inquiry, investigation, inquiry in abbreviated form, crime.*

КУНИЦИН Илья Дмитриевич

Новосибирский военный ордена Жукова институт имени генерала армии И.К. Яковлева
войск национальной гвардии Российской Федерации, Россия, г. Новосибирск

РОЛЬ И МЕСТО ВОЙСК НАЦИОНАЛЬНОЙ ГВАРДИИ РОССИЙСКОЙ ФЕДЕРАЦИИ В ОБЕСПЕЧЕНИИ ОБЩЕСТВЕННОЙ БЕЗОПАСНОСТИ

Аннотация. В статье рассматривается роль войск национальной гвардии Российской Федерации в обеспечении общественной безопасности, а также деятельность войск национальной гвардии Российской Федерации в системе обеспечения общественной безопасности и охраны общественного порядка.

Ключевые слова: войска национальной гвардии Российской Федерации, правовой статус, общественная безопасность, общественный порядок.

В настоящее время продолжатся укрепление и развитие российской государственности, в связи с угрозами как внутри нашего государства, так и со стороны других государств. Исходя из этого, возникает необходимость повышения эффективности функционирования системы обеспечения, общественной и национальной безопасности Российской Федерации, и это становится одной из главных задач государства [4, с. 8].

Общественная безопасность – это состояние защищенности жизненно важных интересов личности, общества и государства от преступлений, других противоправных действий и последствий чрезвычайных ситуаций, вызванных социальными конфликтами, стихийными бедствиями, эпидемиями, эпизоотиями, крупными катастрофами, авариями и пожарами.

В России, согласно Закону «О безопасности» (2010), к основным субъектам безопасности отнесены государство, общество и личность. Современная концепция общественной безопасности предлагает следующие цели обеспечения общественной безопасности:

- достижение и поддержание необходимого уровня защищенности прав и свобод человека и гражданина, прав и законных интересов организаций и общественных объединений, материальных и духовных ценностей общества от угроз криминального характера;
- повышение уровня защищенности населения от чрезвычайных ситуаций природного и техногенного характера, а также от террористических угроз;
- сохранение гражданского мира, политической, социальной и экономической стабильности в обществе.

Для обеспечения данных целей, в Указе Президента РФ от 2 июля 2021 года «О Стратегии национальной безопасности Российской Федерации» были поставлены следующие задачи:

- обеспечение безопасности проводимых на территории страны общественно-политических и иных мероприятий;
- повышение уровня антитеррористической защищенности мест массового пребывания людей, объектов жизнеобеспечения населения, организаций оборонно-промышленного, атомного энергопромышленного, ядерного оружейного, химического, топливно-энергетического комплексов страны, объектов транспортной инфраструктуры, других критически важных и потенциально опасных объектов;
- повышение доверия граждан к правоохранительной и судебной системам Российской Федерации, совершенствование системы общественного контроля, механизмов участия граждан и организаций в обеспечении государственной и общественной безопасности;
- снижение уровня криминализации общественных отношений, развитие единой государственной системы профилактики правонарушений [3, ст. 4].

Сегодня обеспечение общественной безопасности является одним из приоритетных направлений государственной политики в сфере национальной безопасности Российской Федерации, а приоритетной задачей ее обеспечения является защита жизни, здоровья, конституционных прав и свобод человека и гражданина.

В целях усиления деятельности государства по обеспечению общественной и национальной безопасности 5 апреля согласно указу Президента Российской Федерации, была образована Федеральная служба войск национальной гвардии Российской Федерации. Это решение явилось результатом глубоко продуманных и тщательно взвешенных замыслов военно-политического руководства страны по совершенствованию системы государственной и общественной безопасности Российской Федерации. Новая силовая структура была создана на основе внутренних войск МВД России, преобразованных в войска национальной гвардии Российской Федерации. В их состав были включены переданные из министерства внутренних дел РФ органы управления и подразделения вневедомственной охраны, лицензионно-разрешительной работы, подразделения специального назначения (СОБР и ОМОН), Центр специального назначения и авиации, а также авиационные подразделения.

Федеральная служба войск национальной гвардии Российской Федерации является федеральным органом исполнительной власти, осуществляющим функции по выработке и реализации государственной политики и нормативно-правовому регулированию в сфере деятельности войск национальной гвардии Российской Федерации, в сфере оборота оружия, в сфере частной охранной деятельности, в сфере частной детективной деятельности и в сфере вневедомственной охраны. Федеральная служба войск национальной гвардии Российской Федерации является центральным органом управления одной из военизированных структур государства – войсками национальной гвардии Российской Федерации. Войска национальной гвардии Российской Федерации являются государственной военной организацией, предназначенной для обеспечения государственной и общественной безопасности, защиты прав и свобод человека и гражданина. Одной из задач является охрана общественного порядка и обеспечение общественной безопасности. Войска национальной гвардии Российской Федерации охраняют общественный порядок и обеспечивают общественную безопасность как в повседневной жизнедеятельности, так и при проведении различных массовых

мероприятий: общественно-политических, спортивно-массовых, культурно-массовых, религиозных, и др.

Рассмотрим статистику деятельности войск национальной гвардии Российской Федерации в период с 15 августа по 15 сентября 2022 г. за этот период зарегистрировано 28 противоправных актов с признаками террористической и экстремистской направленности, задержан 31 чел. Основные же усилия войск за отчетный период были сосредоточены на выполнении служебно-боевых задач по участию в обеспечении правопорядка и общественной безопасности в период подготовки и проведения публичных, спортивных и иных массовых и спортивных мероприятий, основными из которых были: праздничные мероприятия посвященные началу нового учебного года, единый день голосования, иные официальные спортивные соревнования.

Исходя из данной статистики мы видим, что войска национальной гвардии Российской Федерации играют очень важную роль в обеспечении общественной безопасности в довольно непростой для нашего государства период.

Литература

1. Конституция Российской Федерации : [принята всенародным голосованием 12 декабря 1993 г. с изменениями, одобренными в ходе общероссийского голосования 01 июля 2020 г.]. – Текст : электронный // Официальный интернет-портал правовой информации. – URL: <http://www.pravo.gov.ru> (дата обращения: 31.07.2020).
2. О войсках национальной гвардии Российской Федерации: ФЗ от 3 июля 2016 г. №226-ФЗ // СЗ РФ. – 2016. – №27. – Ст. 4159.
3. О Стратегии национальной безопасности Российской Федерации: указ Президента РФ от 31.12.2015 № 683 // Собр. законодательства Рос. Федерации. 2016. № 1 (ч. II). Ст. 212.
4. О безопасности: ФЗ от 28.12.2010 № 390-ФЗ // СЗ РФ. – 2010. – Ст.20.
5. Асеев А. Г. Роль и место Федеральной службы войск национальной гвардии Российской Федерации в обеспечении национальной безопасности // Вестник Прикамского социального института. 2020. № 1 (85). С. 8–15.

KUNITSIN Ilya Dmitrievich

Novosibirsk Military Order of Zhukov Institute named after General of the Army I.K. Yakovlev
of the National Guard Troops of the Russian Federation, Russia, Novosibirsk

**THE ROLE AND PLACE OF THE TROOPS OF THE NATIONAL GUARD
OF THE RUSSIAN FEDERATION IN ENSURING PUBLIC SECURITY**

Abstract. *The article discusses the role of the troops of the National Guard of the Russian Federation in ensuring public safety, as well as the activities of the troops of the National Guard of the Russian Federation in the system of ensuring public safety and public order.*

Keywords: *troops of the national guard of the Russian Federation, legal status, public safety, public order.*

ПАВЛОВ Дмитрий Вячеславович
сержант, Новосибирский военный ордена Жукова институт
войск национальной гвардии Российской Федерации,
Россия, г. Новосибирск

ПЕХТЕР Сергей Андреевич
сержант, Новосибирский военный ордена Жукова институт
войск национальной гвардии Российской Федерации,
Россия, г. Новосибирск

ВЗАИМОДЕЙСТВИЕ ПОДРАЗДЕЛЕНИЙ ВНГ С ЧАСТНЫМИ ДЕТЕКТИВАМИ И ОХРАННЫМИ ОРГАНИЗАЦИЯМИ

***Аннотация.** Статья посвящена изучению различных аспектов взаимодействия подразделений ВНГ с частными детективами и охранными организациями.*

***Ключевые слова:** ВНГ, частный детектив, охранный организация, контроль.*

Изучая задачи, возлагаемые на войска национальной гвардии, можно говорить о том, что войска тесно связаны с деятельностью частных детективов и охранных предприятий. Седьмая задача звучит так: федеральный государственный контроль (надзор) за соблюдением законодательства Российской Федерации в области оборота оружия и в области частной охранной и частной детективной деятельности, а также за обеспечением безопасности объектов топливно-энергетического комплекса, за деятельностью подразделений охраны юридических лиц с особыми уставными задачами и подразделений ведомственной охраны. Мы видим, что ВНГ осуществляет контроль (надзор) в области частной детективной и охранный деятельности. Это нашло отражение в полномочиях ВНГ:

1) выдавать при наличии оснований, предусмотренных законодательством Российской Федерации, лицензии на осуществление частной охранной деятельности или частной детективной деятельности; выдавать для подтверждения правового статуса удостоверения частного охранника и удостоверения частного детектива; проводить периодические проверки частных охранников и работников юридических лиц с особыми уставными задачами на пригодность к действиям в условиях, связанных с применением оружия и специальных средств;

2) осуществлять контроль за деятельностью частных охранных организаций и

частных детективов, а также участвовать в осуществлении контроля за соблюдением организациями, осуществляющими образовательную деятельность по программам профессионального обучения частных охранников, частных детективов и дополнительным профессиональным программам для руководителей частных охранных организаций, требований и условий, установленных законодательством Российской Федерации;

3) проверять организацию охраны, осуществляемой частными охранными организациями, на соответствие установленным правилам;

4) выдавать гражданам и организациям при наличии оснований, предусмотренных федеральным законом, лицензии на приобретение гражданского и служебного оружия;

5) проводить проверки мест хранения и использования специальных средств в частных охранных организациях;

6) продлевать срок действия и переоформлять выданные лицензии и разрешения, отказывать в выдаче лицензий и разрешений при наличии оснований, предусмотренных законодательством Российской Федерации; при выявлении нарушений принимать меры по приостановлению действия лицензий и разрешений, их аннулированию, а также иные меры, предусмотренные федеральным законом; продлевать срок действия, принимать решение о приостановлении срока действия или об

аннулировании удостоверения (дубликата удостоверения) частного охранника;

7) входить беспрепятственно по предъявлении служебного удостоверения в помещения, занимаемые частными охранными организациями и частными детективами, а также в помещения организаций, осуществляющих образовательную деятельность по программам профессионального обучения частных охранников, частных детективов.

Основываясь на вышеупомянутых полномочиях, можно сделать вывод о том, что деятельность частных детективных и охранных организаций во многом зависит непосредственно от войск национальной гвардии. При этом, частные детективы и охранные организации оказывают большое содействие деятельности ВНГ.

В настоящее время деятельность охранно-сыскных структур приобрела форму, которая наиболее полно отвечает потребностям определенной категории населения – предпринимателям, защищая их жизнь и собственность от преступных посягательств. Тем не менее, справедливо утверждение, что в государстве объективно не может быть двух систем обеспечения безопасности: отдельно – частной, отдельно – государственной. Есть единое правовое поле, очерченное системой действующего законодательства, и, поскольку законодатель поручил негосударственным охранно-сыскным структурам выполнять часть функций по обеспечению имущественной и личной безопасности, значит, данные структуры по определению являются, прежде всего, частью правоохранительной системы. Следует обратить внимание на то, что в Законе о частной детективной и охранной деятельности лишь в ст. 3 говорится о том, что предприятиям, осуществляющим частную детективную и охранную деятельность, предоставляется право содействовать правоохранительным органам в обеспечении правопорядка, в том числе на договорной основе. На этом законодательное регулирование данного вопроса и заканчивается.

Прежде всего, обращает на себя внимание, что в Законе употреблен термин «содействие», а не «взаимодействие», которое предполагает равноправные взаимоотношения между частными охранно-сыскными предприятиями и органами внутренних дел. Термин «содействие» введен, очевидно, неслучайно, имея в виду подчиненную по отношению к органам внутренних дел роль частных охранно-

сыскных предприятий. Иными словами, частные детективы и охранники могут (но не обязаны) оказывать содействие правоохранительным органам в обеспечении правопорядка, за исключением случаев, когда они обязаны не скрывать ставшие им известными факты готовящихся или совершенных преступлений (ст. 7 Закона о частной детективной и охранной деятельности). Такое содействие возможно на возмездной или безвозмездной основе, с заключением договора (соглашения об оказании содействия органам внутренних дел в охране общественного порядка).

Т.Г. Матвеев рассматривает следующие формы осуществления взаимодействия и сотрудничества между частными охранными организациями и правоохранительными органами:

- предупреждение и пресечение преступлений, которые включают в себя совместную деятельность по выявлению условий, способствующих совершению преступлений и их устранение (нейтрализацию); выявлению лиц от которых, судя по их противоправному поведению, можно ожидать совершения преступления и отношении охраняемого объекта, и принятие мер по их нейтрализации; обороне объекта при нападении;

- раскрытие преступлений: проведение совместных поисковых мероприятий; преследование и задержание лиц, совершивших преступление; охрана места происшествия; обмен информацией; использование специальной техники и специальных средств;

- обеспечение общественного порядка: совместное патрулирование улиц; обеспечение общественного порядка при проведении массовых мероприятий (концертов, демонстраций, шествий, митингов и др.);

- подготовка кадров, подбор; обучение; проведение совместных тренировок и соревнований, семинаров, конференций и т. д. Подобная позиция перекликается с мнением А.Н. Кокорева и М.С. Лаврентьева, которые называют такие формы содействия, как предоставление конфиденциальной информации, установление преступников, очевидцев преступления, совместное патрулирование в рамках системы единой дислокации, где работники частных охранно-сыскных структур отмечены как приданные силы и т. п. В научной литературе высказаны и иные точки зрения.

Так, В.В. Кудрявцев и А.В. Овчаров полагают, что на практике фактически существует только

одна форма сотрудничества между этими двумя структурами, выраженная в помощи со стороны частных охранных предприятий правоохранительным органам по охране общественного порядка при проведении общественных мероприятий и праздников.

По своему характеру и направленности наиболее распространенной формой взаимодействия частных охранно-сыскных структур и войск национальной гвардии является совместное патрулирование, но возможны и другие формы взаимодействия, в частности:

- учет дислокации постов частных охранно-сыскных структур в интересах ВНГ;
- привлечение экспертов из числа руководителей частных охранно-сыскных структур к разработке ведомственных документов, регламентирующих охранную деятельность;
- сбор и анализ информации о фактах практического участия сотрудников частных охранно-сыскных структур в содействии правоохранительным органам;
- привлечение сотрудников Росгвардии к обучению частных охранников и детективов в рамках взаимодействия с правоохранительными органами;
- использование ведомственных средств массовой информации в освещении практики успешного взаимодействия частных охранно-сыскных структур и ВНГ;
- трудоустройство сотрудников органов внутренних дел, вышедших на пенсию, в частные охранно-сыскные структуры (создание специализированной биржи труда);
- создание «горячей линии» для оперативного взаимного информирования при возникновении чрезвычайных ситуаций;
- организация прямой связи дежурных частей частных охранных структур с дежурными частями территориальных органов внутренних дел.

В данной ситуации следует согласиться с А.З. Колясинским в том, что выбор форм и методов взаимодействия правоохранительных органов с негосударственными охранными организациями должен быть в целом увязан с задачей обеспечения безопасности общества и

личности, соблюдения прав и свобод человека и гражданина. Однако, любое сотрудничество частных детективов и охранников с правоохранительными органами может носить односторонний характер в виде содействия частного детектива или охранника всеми доступными ему способами, включая предоставление информации правоохранительным органам.

Как представляется, сотрудничество Росгвардии с частными охранными организациями в борьбе с преступностью крайне важно, поскольку отвечает интересам обеих сторон такого сотрудничества.

Наиболее актуальны услуги по обеспечению имущественной безопасности, а также услуги по обеспечению личной безопасности, информационной безопасности и иные виды деятельности.

Таким образом, в условиях становления и развития частных охранно-сыскных организаций, с учетом особых целей и задач их деятельности, в условиях криминализации значительной ее части, уголовная ответственность за превышение полномочий ее сотрудниками является объективной необходимостью. Поэтому, появление в Уголовном кодексе РФ статьи, содержащий состав преступлений, предусматривающей ответственность за превышение полномочий сотрудником негосударственной правоохранительной системы, стало одним из средств повышения эффективности борьбы с различного рода нарушениями в рассматриваемой сфере.

Литература

1. Федеральный закон от 03.07.2016 №226-ФЗ (ред. от 31.07.2020) "О войсках национальной гвардии Российской Федерации".
2. О частной детективной и охранной деятельности в Российской Федерации: Закон РФ от 11.03.1992 №2487-1 (ред. от 05.12.2017) // Российская газета. - 1992. - №100.
3. Третьякова Н. С. Правовое регулирование частной детективной и охранной деятельности // Актуальные проблемы права. - 2020. - №1. - С.91.

PAVLOV Dmitry Vyacheslavovich

Sergeant,

Novosibirsk Military Order of Zhukov Institute of the National Guard of the Russian Federation,
Russia, Novosibirsk

PEKHTER Sergey Andreevich

Sergeant,

Novosibirsk Military Order of Zhukov Institute of the National Guard of the Russian Federation,
Russia, Novosibirsk

INTERACTION OF VNG UNITS WITH PRIVATE DETECTIVES AND SECURITY ORGANIZATIONS

Abstract. *The article is devoted to the study of various aspects of the interaction of VNG units with private detectives and security organizations.*

Keywords: *VNG, private detective, security organization, control.*

РЯБУШЕВ Павел Евгеньевич
студент, Южно-Уральский государственный университет,
Россия, г. Челябинск

Научный руководитель – доцент кафедры уголовного и уголовно-исполнительного права и криминологии Южно-Уральского государственного университета Начаркина Ольга Вячеславовна

АКТУАЛЬНЫЕ ПРОБЛЕМЫ МНИМОЙ ОБОРОНЫ

Аннотация. Предметом данного исследования являются проблемы современного законодательства в области обстоятельств мнимой обороны. Объектом – мнимая оборона и мнимая защита.

Ключевые слова: мнимая оборона, кажущееся нападение, состояние мнимой обороны, мнимая защита, психологический аспект.

Вопрос толкования термина “Мнимая оборона” является важной темой дискуссий большинства ученых правоведов. Ученые имеют множество точек зрения, но все-таки склонились к тому, что мнимая оборона является “кажущимся нападением” в уголовном праве. И.В. Кушнир толкует мнимую оборону как воображаемое и в действительности не существующее посягательство [1].

Необходимую оборону следует отличать от мнимой обороны. Так, в п. 16 Постановления Пленума Верховного Суда РФ от 27.09.2012 № 19 “О применении судами законодательства о необходимой обороне и причинении вреда при задержании лица, совершившего преступление” внимание акцентируется на том, что «судам необходимо различать состояние необходимой обороны и состояние мнимой обороны, когда отсутствует реальное общественно опасное посягательство и лицо ошибочно предполагает его наличие» [2]. Мнимая оборона имеет не малый вес при определении уголовного наказания. В виду этого особый интерес представляет исследование его сущности, корректировка правового понятия и уголовно-правовых последствий, которые возникают в результате причинения вреда в состоянии мнимой обороны в следственной и судебной практике.

Случаи мнимой обороны можно разделить на разные группы. К примеру, при которой «обороняющийся» допускает ошибку в оценивании действий потерпевшего, неправильно считая их общественно опасными, хотя они не являлись такими или были даже законными. Еще так же, ошибка «обороняющегося» возможна в обстановке действительного

посягательства. Одним из разновидностей такой ошибки будет ошибка относительно личности посягающего. Она состоит в том, что лицо, лицо являющееся объектом от которого человек обороняется, не является нападающим. Так же существует вариант, который заключается в том, что предполагаемый защитник умышленно причиняет вред потерпевшему, что недопустимо в случаях обороны от реального нападения. Такая предполагаемая защита влечет ответственность, в зависимости от наступивших последствий, как за умышленное преступление, по статьям 105, 111 или 112 УК РФ. Еще в одну группу мнимой обороны относят случаи, когда «обороняющийся» допускает ошибку относительно момента завершения посягательства. Это так называемая поздняя или запоздалая оборона. Данная ситуация происходит, когда нападающий прекратил атаку, а защитник не заметил момента окончания атаки и продолжает оборонительные действия, которые причиняют вред нападавшему человеку.

Как отмечает Ч.И. Зарипова, «...действия лица, находящегося в состоянии мнимой обороны, отличаются от необходимой обороны, как так они всегда объективно общественно опасны: мнимая оборона направлена на отражение несуществующего в действительности нападения или правомерных действий, которые ошибочно приняты за преступное нападение» [3].

Реальность посягательства означает, что человек должен защищаться от нападения, которое существует в объективном мире. Посягательство недопустимо только в мыслях и

фантазиях человека. В противном случае при отсутствии этого условия состояние необходимой обороны отсутствует и возникает мнимая защита, т. е. защита при отсутствии реального общественно опасного посягательства. Мнимая защита, в отличие от законной защиты, хотя и связана с "защитой", но все же является социально опасным деянием, которое причиняет урон правам других граждан. Из этого возникает вопрос об уголовной ответственности "обороняющегося" лица. Непреступная мнимая оборона имеет место там и тогда, когда в соответствии с обстоятельствами ситуации предполагаемый обороняющийся не предвидел и, не должен или не мог предвидеть того, что причиняет вред при отсутствии реального общественно опасного деяния (п. 16 Постановления Верховного Суда РФ от 27.09.2012 № 19). «Дела такие есть, когда принимают за нападающего совершенно другого человека, – сказал в интервью «Российской газете» судья Верховного суда РФ Валерий Степалин. – Было дело, когда избивали человека и пообещали, что вернутся и еще побьют. Стало темно, когда он услышал топот. Позднее выяснилось, что группа ребят бежала на электричку. А он решил, что на него нападают, и стукнул одного тяжелым предметом, причинил вред. Признали, что он не мог

осознавать, что это не нападение, находился в состоянии мнимой обороны» [4].

Для упрощения разрешения этого вопроса уголовном праве целесообразно объяснить и описать в уголовном праве новое обстоятельство, исключающее уголовную ответственность, – "Мнимую оборону". Это было бы гораздо лучше описания признаков мнимой обороны на уровне толкования Пленума Верховного Суда.

Разрешение вопроса о мнимой защите в уголовном законодательстве имело бы большое значение для единообразия судебной практики, дифференциации и индивидуализации уголовной ответственности, а также для назначения справедливого уголовного наказания.

Литература

1. Кушнир И.В. Состояние мнимой обороны // Уголовное право. 2010.
2. Постановления Пленума Верховного Суда РФ от 27.09.2012 № 19 "О применении судами законодательства о необходимой обороне и причинении вреда при задержании лица, совершившего преступление" // Российская газета", 2012, 3 октября.
3. Зарипова Ч.И. Мнимая оборона // М., 2008. 720 с.
4. Российская газета. 2015, 29 ноября.

RYABUSHEV Pavel Evgenievich

student, South Ural State University, Russia, Chelyabinsk

Scientific supervisor – Associate Professor of the Department of Criminal and Penal Enforcement Law and Criminology of the South Ural State University Nacharkina Olga Vyacheslavovna

ACTUAL PROBLEMS OF IMAGINARY DEFENSE

Abstract. *The subject of this study is the problems of modern legislation in the field of circumstances of imaginary defense. The object is imaginary defense and imaginary defense.*

Keywords: *imaginary defense, apparent attack, state of imaginary defense, imaginary shield, psychological aspect.*

ГОСУДАРСТВЕННОЕ И МУНИЦИПАЛЬНОЕ УПРАВЛЕНИЕ

БОЧАРОВ Дмитрий Александрович
магистрант, Тольяттинский государственный университет,
Россия, г. Тольятти

МЕТОДИКА ОСУЩЕСТВЛЕНИЯ КОНТРОЛЯ ПО УПРАВЛЕНИЮ ПРОФЕССИОНАЛЬНЫМИ РИСКАМИ В УСЛОВИЯХ НЕЧЕТКИХ ДАННЫХ О ПРОИЗВОДСТВЕННЫХ ОПАСНОСТЯХ НА РАБОЧИХ МЕСТАХ

***Аннотация.** В данной статье представлены нормы и специфика и ответственность за отсутствие проведения профилактической работы на предприятиях для предотвращения возникновения производственных рисков и травматизма. Автором представлены основные мероприятия для предотвращения травматизма и рекомендации по снижению травматизма на предприятиях.*

***Ключевые слова:** производственный травматизм, профилактика, халатность, безопасность, вредные и опасные факторы, причины травматизма, профессиональный риск, мероприятия по предотвращению травматизма.*

Введение. Предупреждение производственного травматизма представляет собой организационный процесс, включающий в себя несколько шагов по предотвращению несчастных случаев на производстве.

Деятельность по профилактике несчастных случаев на производстве необходима, поскольку даже наиболее квалифицированные работники не всегда понимают опасности, с которыми они могут столкнуться, если они не осознают правил безопасности. Чтобы исключить возможность заболевания, стоит понимать, что травмы – это не несчастный случай, а чаще всего дезорганизация рабочего процесса или халатность работников.

Безопасность – важный аспект производственного процесса. Производственный травматизм возникает вследствие недостатков в организации труда, пренебрежения правилами безопасности и отсутствия должного контроля за их выполнением.

Причины травматизм на производстве и ответственность за отсутствие контроля. Основные причины производственного травматизма и аварийности подразделяются на четыре основные группы: технические,

организационные, санитарно-гигиенические, личностные.

За отсутствие оценки уровней профессиональных рисков работодатель может быть привлечен к административной ответственности в виде штрафа в соответствии с частью 1 статьи 5.27.1 КоАП РФ [1, 2], поскольку проведение указанной оценки является обязательным для работодателя и установлено трудовым законодательством (раздел X ТК РФ. Охрана труда).

Согласно статье 209 Трудового кодекса Российской Федерации [3, 4] под профессиональным риском понимается вероятность причинения вреда здоровью в результате воздействия вредных и (или) опасных производственных факторы при исполнении трудовых обязанностей по трудовому договору или в иных случаях, предусмотренных Трудовым кодексом Российской Федерации и другими федеральными законами.

Порядок оценки уровня профессионального риска устанавливается федеральным органом исполнительной власти, ответственным за разработку государственной политики и нормативно-правового регулирования в сфере труда; принимая во внимание мнение российской

трехсторонней комиссии по регулированию социальных и трудовых отношений.

Управление профессиональными рисками представляет собой комплекс взаимосвязанных мер, которые являются элементами системы управления безопасностью труда и включают меры по выявлению, оценке и сокращению профессиональных рисков.

Согласно статье 212 Трудового кодекса России работодатель обязан обеспечить создание и функционирование системы управления охраной труда [5].

Из части второй статьи 212 ТК РФ следует, что работодатель обязан информировать работников об условиях и безопасности труда на их рабочих местах, рисках производственного травматизма и гарантиях, полагающихся им компенсациях и средствах индивидуальной защиты.

В соответствии со статьей 217 Трудового кодекса Система управления безопасностью труда определяет обязанности работодателя по созданию системы охраны труда на предприятиях.

Мероприятия по предотвращению травматизма. Согласно статье 217 Трудового кодекса Российской Федерации работодатель устанавливает (определяет) порядок осуществления следующих мер по управлению профессиональным риском с учетом специфики деятельности работодателя

- выявление факторов риска;
- оценка уровней профессионального риска;
- снижение уровней профессионального риска.

Кроме того, установлено, что при описании процедуры профессионального управления рисками работодатель учитывает следующее:

а) управление профессиональными рисками осуществляется с учетом текущей, прошлой и будущей деятельности работодателя;

б) степень возможного ущерба возрастает пропорционально увеличению числа людей, подверженных риску;

в) все оцененные профессиональные риски подлежат управлению;

г) необходимо постоянно совершенствовать и поддерживать процедуры выявления и оценки уровня профессиональных рисков в целях обеспечения эффективного осуществления мер по их уменьшению;

д) эффективность разработанных мер по управлению профессиональными рисками постоянно оценивается.

Существует множество различных мер по предотвращению травматизма на предприятии. Все меры и мероприятия, направленные на предотвращение несчастных случаев на производстве, сопровождаются специальными документами.

Основными профилактическими мерами являются:

- Создание специальной службы и введение в штат специалиста по безопасности и гигиене труда.
- Прекращение контакта людей с материалами, компонентами, готовыми продуктами и отходами, оказывающими неблагоприятное воздействие на здоровье и жизнь.
- Замена вредных и опасных факторов на безопасные условия (не превышающие нормы).
- Периодические медицинские осмотры работников.
- Проведение проверок рабочих мест на соответствие с нормами СНиПов и ГОСТов.
- Автоматизация и механизация процесса при наличии вредных условий труда.
- Процедура герметизации оборудования.
- Контроль за использованием средств индивидуальной и коллективной защиты сотрудников.
- Принятие мер по предупреждению появления опасных факторов на рабочем месте.
- Своевременное реагирование на обращение работников, жалобы.

Среди технических мероприятий по предупреждению несчастных случаев на производстве основное значение принадлежит коллективным средствам защиты.

Литература

1. Кодекс Российской Федерации об административных правонарушениях от 30.12.2001 N 195-ФЗ (ред. от 24.09.2022).
2. КоАП РФ Статья 5.27.1. Нарушение государственных нормативных требований охраны труда, содержащихся в федеральных законах и иных нормативных правовых актах Российской Федерации (введена Федеральным законом от 28.12.2013 N 421-ФЗ).
3. "Трудовой кодекс Российской Федерации" от 30.12.2001 N 197-ФЗ (ред. от 07.10.2022).

4. ТК РФ Статья 209. Основные понятия (в ред. Федерального закона от 02.07.2021 N 311-ФЗ).

5. ТК РФ Статья 212. Государственные нормативные требования охраны труда и национальные стандарты безопасности труда.

6. ТК РФ Статья 217. Система управления охраной труда.

7. Шендакова Т. А., И. В. Алибекова. Индивидуальный профессиональный риск

работников в допустимых условиях труда // Том 17, № 2 (2020) <https://doi.org/10.32686/1812-5220-2020-17-2-86-93>

8. Научная электронная библиотека. Глава 16. Травматизм: Эпидемиология, классификация, профилактика <https://monographies.ru/en/book/section?id=9656> (дата обращения 2.10.2022)

BOCHAROV Dmitry Alexandrovich

Master's student, Togliatti State University, Russia, Togliatti

METHODS FOR CONTROLLING OCCUPATIONAL RISKS UNDER FUZZY WORKPLACE HAZARD DATA

Abstract. *This article presents the norms and specifics and responsibility for the lack of preventive work at enterprises to prevent the occurrence of occupational risks and injuries. The author presents the main measures to prevent injuries and recommendations to reduce injuries at enterprises.*

Keywords: *industrial injuries, prevention, negligence, safety, harmful and dangerous factors, causes of injuries, occupational risk, measures to prevent injuries.*

МАГОМЕДОВ Муслим Магомедович

магистрант факультета подготовки руководителей (начальников) территориальных органов МВД России, Академия управления МВД России, Россия, г. Москва

**ПЕРСПЕКТИВНЫЕ НАПРАВЛЕНИЯ СОВЕРШЕНСТВОВАНИЯ
ФОРМ УПРАВЛЕНЧЕСКОЙ ДЕЯТЕЛЬНОСТИ В ОРГАНАХ ВНУТРЕННИХ
ДЕЛ РОССИЙСКОЙ ФЕДЕРАЦИИ**

***Аннотация.** Статья посвящена проблеме совершенствования форм управленческой деятельности в системе МВД России. Рассматриваются перспективные направления совершенствования информационных правовых систем и цифровых сервисов, применяемых для подготовки и реализации управленческих решений. Акцентируется внимание на доминировании в системе МВД России правовых форм управления, реализуемых в цифровой форме, отмечаются проблемы, связанные с отсутствием взаимосвязанности информационных систем, содержащих правовые акты долгосрочного периода действия и цифровых сервисов, позволяющих реализовывать организационно-распорядительные решения.*

***Ключевые слова:** органы внутренних дел, управленческая деятельность, формы управления, информационные системы, цифровые сервисы.*

На современном периоде функционирования системы МВД России в деятельность подразделений внедрен ряд автоматизированных информационных систем, назначение которых заключается в придании цифровой природы реализуемым управленческим решениям. Решения, принимаемые руководителями подразделений на всех уровнях в основном носят правовой характер, то есть закрепляются в документальной форме. Существующие информационные системы и сервисы позволяют оформлять подобные документы в электронной форме, что обеспечивает с одной стороны прозрачность управленческих процессов и долговременное хранение принятых решений в соответствующих базах данных, с другой стороны, обеспечивают оперативность доведения поставленных задач до подчиненного личного состава.

К этим информационным системам следует отнести: сервис электронного документооборота (СЭД), развернутый в единой системе информационно-аналитического обеспечения деятельности МВД России (ИСОД МВД России); сервис обеспечения деятельности правовых подразделений (СОДПП) ИСОД МВД России; прочие сервисы оперативно-служебной деятельности ИСОД МВД России, позволяющие формировать, фиксировать, передавать и распространять управленческие документы в той или иной сфере деятельности.

Сервис электронного документооборота позволяет создавать локальные документы, носящие, как правило, неправовой характер, не требующий прохождения правовой экспертизы, как это предусмотрено для локальных распорядительных актов (приказы и распоряжения по подразделению МВД России). При этом процедура правовой экспертизы приказов и распоряжений может быть реализована через СЭД, технологические возможности для этого имеются уже на существующей аппаратно-программной платформе СЭД. Эта платформа предоставляет возможность внесения правок в документ, наложения резолюций согласующими инстанциями, отклонения поступивших на согласование документов и т.д. Таким образом, одним из предложений по совершенствованию управленческой деятельности органов внутренних дел выступает внесение изменений в инструкцию по делопроизводству в части исключения необходимости работы исключительно с проектами распорядительных актов в бумажной форме. Например, в приказе МВД России «Об утверждении Правил подготовки нормативных правовых актов в центральном аппарате МВД России» [1] указано, что «проект нормативного правового акта МВД России и нормативный правовой акт МВД России создаются на бумажном носителе или в форме электронных документов и имеют равнозначную силу». Вместе с этим Инструкция по делопроизводству в органах внутренних дел

Российской Федерации [2] устанавливает в п.25 требования к оформлению документов только на бумажном носителе. Следовало бы дополнить ее однозначным указанием того, что документы в электронной форме с электронной подписью равнозначны документам на бумажном носителе, распространив это положение в том числе и на проявления правовых форм управления, таких как локальные приказы, распоряжения по подразделению МВД России.

В развитие этого положения рассмотрим указанный ранее сервис обеспечения деятельности правовых подразделений (СОДПП). Этот сервис, по сути, представляет собой информационный портал Договорно-правового департамента МВД России. На нем содержатся банки данных правового регулирования деятельности органов внутренних дел, банк данных специализированных территориально распределенных автоматизированных систем (СТРАС) «Юрист» «Юрист Регион», банк данных мониторинга правоприменения в органах внутренних дел и другие информационные ресурсы, например, перечни правовых актов.

Важнейшим банком данных из перечисленных является СТРАС «Юрист», который содержит документально зафиксированные управленческие решения МВД России в правовой форме (Приказы МВД России, распоряжения министра внутренних дел и др.), а также локальные распорядительные акты, формируемые в результате управленческой деятельности подразделений МВД России (приказы и распоряжения по подразделению). Эта информационная система разработана на основе программного обеспечения компании «КонсультантПлюс» и обладает достаточно удобным интерфейсом, но требует администрирования, обновления, управления доступом к ней внутри каждого подразделения МВД России.

Совершенствованию информационных систем правового обеспечения деятельности органов внутренних дел посвящен ряд работ [3, с.15-16; 4, с.48; 5; 6; 7], в которых среди прочего единодушно отмечается необходимость дальнейшего развития и интеграции информационных систем правового характера, обеспечения оперативного доступа к ним, широкого их применения при принятии управленческих решений руководителями различного уровня. Рассмотрим отдельные перспективные направления совершенствования информационно-правового обеспечения принимаемых решений.

Представляется перспективным направлением совершения документального обеспечения управленческой деятельности, то есть реализации правовых форм управления размещение этой автоматизированной информационной системы в качестве отдельного сервиса ИСОД МВД России. Кроме этого, следует отметить, что в системе СТРАС «Юрист» в недостаточной мере осуществляется правовая обработка размещаемых документов. Система позволяет внутри документов размещать интерактивные ссылки на другие правоустанавливающие акты, например, на приказы в которые вносятся изменения, действие которых прекращается и т.д., и это осуществляется для приказов и распоряжений по МВД России, но далеко не всегда применяется по отношению к локальным распорядительным актам внутри подразделений.

При этом нельзя не учитывать, что интеграция данных сервисов между собой на настоящий момент не достигла того уровня, который позволяют современные технологические возможности вычислительной техники. Управленческие решения, документально оформленные в различных сервисах, хранятся в разных информационных системах обособленно. Такое положение вещей может вызывать противоречия и неточности в принимаемых решениях, увеличивать время необходимое руководителю для выработки решения, требующего информации из различных сервисов, затруднять для исполнителей отработку поступающих вводных, в случае если для нее также требуется изучение нескольких документов в разных сервисах.

Преодоление названной проблемы не может быть быстрым и непродуманным, ее необходимо решать поступательно и системно. Автор полагает, что начать необходимо с интеграции СЭД и справочной правовой системы СТРАС «Юрист», что позволило бы внутри локальных правовых и неправовых форм управления (внутриорганизационные распорядительные акты, запросы информации и т.п.) использовать интерактивные ссылки к четко зафиксированным правовым актам МВД России, локальным правовым актам конкретных подразделений. Таким образом, руководитель подразделения, готовя документально оформленные управленческие воздействия организационно-распорядительного характера, либо оформляя процедурные действия в рамках долгосрочных решений мог бы прикреплять к ним прямые

отсылки к долгосрочным управленческим решениям (действующим приказам и распоряжениям, на которые ссылается принимаемое решение). При этом и сам руководитель, и подчиненные сотрудники могли бы работая с документом не покидая информационной системы СЭД открывать требуемые правовые акты, формировать ссылки на отдельные их положения и нормы.

Технологическая сложность реализации данного предложения на сегодняшний день заключается в том, что СТРАС «Юрист» представляет собой не один из сервисов ИСОД МВД России, но обособленное программное средство, функционирующее по клиент-серверной технологии. На взгляд автора следовало бы трансформировать эту систему, преобразовав именно в сервис в составе ИСОД. Такая трансформация вполне возможна. Будучи выполненным компанией Консультант Плюс, программное средство СТРАС «Юрист» полностью повторяет интерфейс главной справочной правовой системы Консультант Плюс, а мы знаем, что у данной системы существует веб-приложение в Интернете по адресу consultant.ru. В таком же виде и графическом исполнении следовало бы интегрировать СТРАС «Юрист» в состав сервисов ИСОД МВД России, создав тем самым прочную связь между управленческими воздействиями, направленными на достижение долгосрочных целей, и едино разовыми организационно-распорядительными актами и процедурными действиями.

Как отмечалось выше сервис электронного документооборота (СЭД) предоставляет руководителю возможности направления входящих документов на исполнение в подчиненные подразделения, контроля исполнения поручений, анализа исполнительской дисциплины. Подчиненные подразделения в свою очередь при помощи данного сервиса способны самостоятельно организовывать взаимодействие между собой, реализуя таким образом методы самоуправления. Это, безусловно, важный инструмент реализации управленческих решений. В то же время следует отметить, что СЭД

не лишен отдельных недостатков. Так по наблюдению автора в системе не в полной мере реализованы возможности поиска документов среди имеющегося массива. В качестве одного из направлений совершенствования СЭД следует предусмотреть возможность поиска документов по словосочетаниям внутри текста, по тексту резолюций, по датам. На сегодняшний день в системе есть возможность поиска лишь по дате регистрации документа, при этом в ряде случаев значительно важнее дата поступления на исполнение, наложения той или иной резолюции, поступления ответа от исполнителя.

Литература

1. Об утверждении Правил подготовки нормативных правовых актов в центральном аппарате МВД России: приказ МВД России от 27 июня 2003 г. № 484.
2. Об утверждении Инструкции по делопроизводству в органах внутренних дел Российской Федерации: приказ МВД России от 20 июня 2012 г. № 615.
3. Дралов В.В. Теоретические и организационно-методические вопросы совершенствования правового обеспечения управления органами внутренних дел: Автореф. дис... канд. юрид. наук. М., 2001. 24 с.
4. Уциев А.Н. Ресурсное обеспечение стратегического управления в органах внутренних дел: Дис. ... канд. юрид. наук. М., 2001. 275 с.
5. Дюков А.В. Организация системы информационно-правового обеспечения деятельности органов внутренних дел: дис. ... канд. юрид. наук. М., 2009. 371 с.
6. Дюков А.В. О применении информационных технологий в правовом обеспечении организации и деятельности системы МВД России // Вестник Московского университета МВД России. 2009. № 7. С. 152-154.
7. Паршин, В. А. Пути совершенствования форм и методов системы управления органов внутренних дел // Теория права и межгосударственных отношений. – 2021. – Т. 2. – № 6(18). – С. 112-115.

MAGOMEDOV Muslim Magomedovich

Undergraduate student of the Faculty of Training of Heads (Chiefs) of Territorial Bodies
of the Ministry of Internal Affairs of Russia,
Academy of Management of the Ministry of Internal Affairs of Russia,
Russia, Moscow

**PROMISING AREAS FOR IMPROVING THE FORMS
OF MANAGEMENT ACTIVITIES IN THE INTERNAL AFFAIRS BODIES
OF THE RUSSIAN FEDERATION**

Abstract. *The article is devoted to the problem of improving the forms of management activity in the system of the Ministry of Internal Affairs of Russia. Promising directions for improving information legal systems and digital services used for the preparation and implementation of management decisions are considered. Attention is focused on the dominance of legal forms of management implemented in digital form in the system of the Ministry of Internal Affairs of Russia, problems associated with the lack of interconnectedness of information systems containing legal acts of the long-term period of validity and digital services that allow you to implement organizational and administrative decisions.*

Keywords: *internal affairs bodies, management activities, forms of management, information systems, digital services.*

РУСАКОВА Татьяна Сергеевна

магистрантка кафедры правовых дисциплин,

Тульский государственный педагогический университет им. Л.Н. Толстого, Россия, г. Тула

*Научный руководитель доцент кафедры правовых дисциплин Тульского государственного педагогического университета им. Л.Н. Толстого, кандидат философских наук
Солопов Олег Викторович*

ИСПОЛЬЗОВАНИЕ ПРОСТОЙ ЭЛЕКТРОННОЙ ПОДПИСИ ПРИ ПОДАЧЕ ДОКУМЕНТОВ В ВЫСШИЕ УЧЕБНЫЕ ЗАВЕДЕНИЯ

Аннотация. *Статья посвящена электронной подписи. Проанализированы основные нормативно-правовые акты, регулирующие подписание и обмен электронными документами. Определены типы электронной подписи, используемой в организациях. Изучены способы использования простой электронной подписи при подаче документов в высшие учебные заведения.*

Ключевые слова: *электронная подпись, электронный документооборот, электронное взаимодействие.*

Сегодня организации предпочитают электронное взаимодействие во внутреннем и внешнем документообороте. Применение современных технологий при подписании и обмене документами помогает решать различные задачи:

- ускорение процесса заключения сделок;
- упрощение передачи электронных документов;
- повышение уровня доверия к содержанию подписываемых и передаваемых документов.

Основными нормативно-правовыми актами, регулирующими вопросы подписания и обмена электронными документами, являются Федеральный закон от 06.04.2011 № 64-ФЗ «Об электронной подписи» (далее – Закон об ЭП), Федеральный закон от 27.07.2006 № 149-ФЗ «Об информации, информационных технологиях и о защите информации», а также ряд иных нормативных актов.

Определение электронной подписи дается в Законе об ЭП. «Электронная подпись – это информация в электронной форме, которая присоединена к другой информации в электронной форме (подписываемой информации) или иным образом связана с такой информацией, и которая используется для определения лица, подписывающего информацию» [1].

Законодательством предусмотрены следующие типы электронных подписей:

1. Простая электронная подпись (далее – ПЭП). Используется чаще всего для авторизации в информационных системах (код доступа, связка «логин-пароль», электронная почта и прочие). В первом случае ПЭП присоединяется к электронному документу. Набор цифровых сведений генерируется и прикрепляется к файлу по команде пользователя. Используется в текстовых редакторах для подтверждения авторства.

Во втором – создаётся с помощью средств прохождения авторизации в информационной системе. Необходима для авторизации пользователей на сайтах, порталах и иных электронных площадках. Состоит из комбинации логина, пароля или кода, которых отправляют на номер телефона абонента с помощью СМС-сообщения.

Простые электронные подписи используются и в образовательных организациях. Так, например при подаче абитуриентом электронных документов и заявлений в высшие учебные заведения через электронную информационную систему университета, используется ПЭП в виде регистрации через личную электронную почту, а затем через «логин-пароль» для входа в личный кабинет абитуриента.

Также существует возможность подачи документов, необходимых для поступления, с использованием суперсервиса «Поступление в вуз онлайн» [4]. Поступающему необходимо иметь подтвержденную учетную запись на портале Госуслуги, что также является примером простой электронной подписи.

Использование простой электронной подписи при подаче документов позволяет защитить личные данные абитуриента;

2. Усиленная электронная подпись бывает двух видов:

– неквалифицированная электронная подпись (далее – НЭП). Создается с помощью средств программного обеспечения с использованием криптографической защиты и ключа электронной подписи, что позволяет идентифицировать личность владельца. Чаще всего НЭП используется компаниями для своего внутреннего документооборота;

– квалифицированная электронная подпись (далее – КЭП). Является аналогом собственноручной подписи на бумаге, и подписанные ею электронные документы равнозначны бумажным документам, подписанным собственноручно. Она также создается с использованием средств криптографической защиты и позволяет установить личность владельца подписи.

Таким образом, электронная подпись помогает более осознанно подходить к процессу подписания документов. Сегодня многие стали задумываться о таких важных вещах, как информационная безопасность, цифровая гигиена, и прочих понятиях из digital-среды.

Литература

1. Федеральный закон от 06.04.2011 № 64-ФЗ «Об электронной подписи» // Справочно-правовая система «Консультант». URL:

https://www.consultant.ru/document/cons_doc_LAW_112701/ (дата обращения: 11.10.2022) – Текст электронный.

2. Федеральный закон от 27.07.2006 № 149-ФЗ «Об информации, информационных технологиях и о защите информации» // Справочно-правовая система «Консультант». URL: http://www.consultant.ru/document/cons_doc_LAW_61798/ (дата обращения: 13.10.2022) – Текст электронный.

3. Федеральный закон "О защите прав юридических лиц и индивидуальных предпринимателей при осуществлении государственного контроля (надзора) и муниципального контроля" от 26.12.2008 № 294-ФЗ (последняя редакция) // Справочно-правовая система «Консультант». URL: http://www.consultant.ru/document/cons_doc_LAW_83079/ (дата обращения: 15.10.2022) – Текст электронный.

4. Приказ Минобрнауки России от 21.08.2020 N 1076 (ред. от 13.08.2021) "Об утверждении Порядка приема на обучение по образовательным программам высшего образования - программам бакалавриата, программам специалитета, программам магистратуры" (Зарегистрировано в Минюсте России 14.09.2020 N 59805) // Справочно-правовая система «Консультант». URL: https://www.consultant.ru/document/cons_doc_LAW_362209/ (дата обращения: 15.10.2022) – Текст электронный.

RUSAKOVA Tatiana Sergeevna

Master's student of the Department of Legal Disciplines,
Tula State Pedagogical University named after L.N. Tolstoy, Russia, Tula

*Scientific Advisor – Associate Professor of the Department of Legal Disciplines of the
Tula State Pedagogical University named after L.N. Tolstoy, Candidate of Philosophical Sciences
Solopov Oleg Viktorovich*

USING A SIMPLE ELECTRONIC SIGNATURE WHEN SUBMITTING DOCUMENTS TO HIGHER EDUCATION INSTITUTIONS

Abstract. The article is devoted to electronic signature. The main regulatory legal acts regulating the signing and exchange of electronic documents are analyzed. The types of electronic signatures used in organizations are defined. The ways of using a simple electronic signature when submitting documents to higher educational institutions have been studied.

Keywords: electronic signature, electronic document management, electronic interaction.

САДЧИКОВ Вячеслав Вячеславович
магистрант, Сибирский институт управления – филиал РАНХиГС,
Россия, г. Новосибирск

СОВЕРШЕНСТВОВАНИЕ КАДРОВОЙ РАБОТЫ В ОРГАНАХ МУНИЦИПАЛЬНОГО УПРАВЛЕНИЯ

***Аннотация.** Статья посвящена вопросам совершенствования кадровой работы в органах муниципального управления. Рассмотрены основные понятия в данной сфере. Проанализированы особенности кадрового планирования и отбора кадров на муниципальную службу. В статье проанализированы проблемы построения карьеры муниципальных служащих и предложены возможные варианты их решения.*

***Ключевые слова:** кадровая политика, кадровая работа, муниципальная служба, муниципальный служащий, отбор, конкурс, карьера.*

Кадровая политика в органах местного самоуправления осуществляется путем проведения определенных действий - кадровой работой. Кадровая работа проводится путем реализации технологий, принципов, условий и механизмов.

Кадровая работа – деятельность кадровых служб организаций по формированию и совершенствованию кадрового состава соответствующих структур [8].

Кадровая работа на муниципальной и государственной службе представлена составными элементами, как планирование, отбор, образование и кадровое развитие, оценка и контроль деятельности, мотивация и социальный контроль кадров.

Кадровое планирование, как исходный элемент кадровой деятельности, представляет собой процесс по обеспечению службы необходимым количеством сотрудников. То есть утверждение кандидатов на соответствующие должности. Главной задачей планирования является сопоставить цели организации с потребностью в квалифицированном персонале, который будет способен этих целей достичь [4]. Таким образом, вывести оптимальную величину необходимых работников и время, в которое эти работники будут задействованы.

Россия является государством с обширной территорией, с многонациональным населением, с разнообразием природно-климатических условий и слабой заселенностью наибольшей части территории. В связи с этими условиями, наилучшим путем развития территориального управления является предельная децентрализация на основе самостоятельности

муниципального управления. Учитывая данные условия, разработка стандартов и механизма планирования кадров является сложной задачей.

В России, на сегодняшний день действует более 24,5 тысяч муниципальных образований. Около 10 тысяч из них это новые образованные муниципалитеты. И становление органов местного самоуправления остается новым и неизученным вопросом [5].

Каждый государственный и муниципальный орган, а также организации используют кадровое планирование явно или неявно [2]. Коммерческие организации относятся к этому вопросу серьезно и ведут научно-исследовательскую деятельность в сфере планирования. Эта деятельность способствует оптимизации своих процессов для опережения конкурентов. Другие коммерческие организации уделяют лишь поверхностное внимание планированию персонала.

Кадровое планирование требует особого внимания и должного исполнения, так как неэффективное кадровое планирование может привести деятельность организации к самым серьезным проблемам в очень короткий период времени. Практически нереально просто выйти на улицу и подобрать подходящие кадры. Кадровое планирование требует особый подход с тщательно проработанным планом по заполнению сотрудником вакантной позиции, а также в последующем, снизить показатель текучести кадров [7].

Процесс отбора кадров осуществляется путем выбора из ряда претендентов одного или

нескольких, которые наиболее подходят к критериям должности.

В недалеком прошлом отбор персонала был субъективным. После беседы соискателя с руководителем руководитель выносил единоличное решение о приеме на работу. В это время руководитель опирался на субъективные показатели – интуицию и личные ощущения. На сегодняшний день такую ситуацию можно встретить довольно редко. Как минимум, первичную оценку профессиональных и личностных качеств, проводит компетентный специалист. Наличие такой тенденции обусловлена более серьезным отношением к отбору и найму сотрудников. Это следует рассматривать как положительную тенденцию.

Целью отбора кадров в органы местного самоуправления является утверждение на должность кандидата, который способен достичь результата эффективным образом. Согласно законодательству Российской Федерации предусматривается две основные формы поступления на государственную и муниципальную службу.

- 1) в порядке назначения;
- 2) на основании конкурса.

Претенденты обязаны представить необходимые документы, подтверждающие их квалификацию, или сдать квалификационный экзамен.

Основными задачами конкурсного отбора в органы государственной и муниципальной службы являются:

- укомплектование государственных и муниципальных органов кадровым составом;
- реализация права граждан на равный доступ к государственной службе [6].

При наличии вакансий в органах государственной и муниципальной службы, среди претендентов проводится конкурсный отбор. Претендентам необходимо подать заявки на участие в конкурсе. Конкурсная комиссия, которая создается в соответствии с нормативно-правовыми актами, выносит решение. После чего, на основании данного решения, создается акт о замещении лицом, победившем в конкурсе, должности государственной или муниципальной службы.

Конкурс кандидатов проводится с целью выявления у кандидатов необходимых моральных, личностных и профессионально-деловых качеств. Эти качества необходимы для работы в государственной или муниципальной службе. Конкурсный отбор предполагает выделение

наиболее достойных кандидатов на вакантные должности [1].

В российской практике выделяют две формы конкурсного отбора на муниципальную службу:

- конкурс документов, предусматривающий оценку кандидатов комиссией. Конкурс проводится с рассмотрением документов об образовании, трудовой деятельности, результатов прохождения тестирования. Также рассматриваются рекомендации и другие документы, предоставляемые претендентом на вакантную должность;

- конкурс-испытание, в отличие от конкурса документов, включает в себя прохождения испытания на соответствующие должности и завершается квалификационным экзаменом.

Гражданин, который впервые поступает на муниципальную службу, может быть принят с условием прохождения испытательного срока. Испытательный срок составляет от 3 до 6 месяцев. При неудовлетворительном прохождении испытательного срока, служащий может быть на прежнюю должность, либо уволен. Если служащий продолжает работать по окончании испытательного срока, то он считается прошедшим испытание.

Также на замещение вакантных позиций в органах муниципального управления используется кадровое интервью и анализ анкеты данных. В результате анкетирования производится первоначальный отсев кандидатов. Это значительно упрощает работу кадровых служб. Помимо отсева, информация из анкет служит первоначальным источником данных кандидата. Характеристика кандидата с прошлого места работы и рекомендации от руководителя очень важны при приеме. В случае предоставления подобной информации особое внимание уделяется ее достоверности. Так как сотрудник, ответственный за отбор, строит свои заключения на основе этой информации [3].

Кадровое интервью проводится с кандидатами, которые прошли все предшествующие этапы. То есть с кандидатами, указавшими верную информацию в анкетах, прошедших испытание, не имеющие противопоказаний для работы в государственных и муниципальных органах управления.

Помимо распространенных методов отбора на вакантные должности, применяются тестовые испытания и иные индивидуальные упражнения. Также применяется написание научных проектов и рефератов.

В сфере оценки персонала возникает необходимость в обеспечении наиболее эффективной системы работы с кадровым резервом.

Учитывая такую постановку задачи, оценочные процедуры должны быть, представлены: собеседованиями (то есть индивидуальными интервью); поведенческими процедурами, которые могут быть как индивидуальными, так и групповыми; тестовыми методиками, основная цель которых заключается в определении степени соответствия кандидата предъявляемым требованиям.

Комиссия определяет перечень определенных оценочных процедур, которые являются необходимыми на данном этапе.

Необходимо сформировать систему управления карьерой служащих. Для этого необходимо с лучшим по успеваемости и результатам ЕГЭ в районе абитуриентом заключить учебный договор и по окончании университета устроить его на муниципальную службу.

Управление деловой карьерой в организации должно носить системный характер и складываться из следующих элементов.

- программа развития карьеры работника;
- положение о кадровом резерве;
- система требований к должностям;
- оценка кандидатов на должность и на зачисление в резерв;
- механизм продвижения работника по карьерной лестнице.

Кадровый резерв, система адаптации персонала, система оценки персонала является неотъемлемым элементом эффективного управления карьерой, следовательно, поддержка карьерного развития в организации должна состоять из нескольких элементов, а именно:

- определение списка должностей, требующих замещения;
- создание кадрового резерва для замещения должностей;
- разработка системы требований, предъявляемых к кандидатам на должности;
- определение условий, при которых кандидат занимает вакантную должность (результаты оценки, аттестации и так далее);
- разработка административного механизма занятия должностей (приказы, распоряжения и так далее);

– разработка системы адаптации персонала в новой должности для более эффективной работы.

Предложенная модель разрешает:

- исследовать интересы, мотивы и цели личности относительно карьерного развития на предприятии, диагностировать карьерный потенциал работника;
- поддерживать и использовать заинтересованность персонала в реализации карьеры и проводить соответствующие консультирования;
- обеспечивать интересы предприятия, контролируя и корректируя направление развития карьеры.

Литература

1. Воронин А.Г. Основы управления муниципальным хозяйством / А.Г. Воронин, В.А. Лапин, А.Н. Широков. - М.: Дело, 2022. - С. 110.
2. Зотова В.Б. Система муниципального управления / Под Ред. Сергачева В.Б. - Питер, 2021. - С. 222.
3. Казначеева М.Г. Особенности кадровой политики муниципального управления / М.Г. Казначеева, Я.О. Мкртычева // Научный вестник Государственного автономного образовательного учреждения высшего образования «Невинномысский государственный гуманитарно-технический институт». - 2021. - № 2. - С. 35.
4. Кибанова А.Я. Управление персоналом организации: Учебник под ред. А.Я. Кибанова - М.: ИНФРА-М, 2019. - С. 311.
5. Ковалева М.С. Правовое регулирование кадровой политики на муниципальном уровне / М.С. Ковалева // Академическая публицистика. - 2022. - № 2-2. - С. 114.
6. Монгуш О.Н. Совершенствование кадровой политики муниципальных служащих / О.Н. Монгуш, В.В. Белекпен // Экономика и бизнес: теория и практика. - 2021. - № 12-2 (82). - С. 142.
7. Прокопьев В.В. Современный отечественный и зарубежный опыт реализации кадровой политики в государственной и муниципальной службе / В.В. Прокопьев // Современные научные исследования и инновации. - 2022. - № 1 (129). - С. 24.
8. Пылин В.В. Некоторые аспекты реформирования муниципальной службы / В.В. Пылин // Государственная власть и местное самоуправление. - 2020. - № 10. - С. 88.

SADCHIKOV Vyacheslav Vyacheslavovich

Master's student, Siberian Institute of Management – Branch of RANEPА, Russia, Novosibirsk

IMPROVEMENT OF PERSONNEL WORK IN MUNICIPAL GOVERNMENT BODIES

Abstract. *The article is devoted to the issues of improving personnel work in municipal management bodies. The basic concepts in this field are considered. The features of personnel planning and selection of personnel for municipal service are analyzed. The article analyzes the problems of building a career of municipal employees and suggests possible solutions to them.*

Keywords: *personnel policy, personnel work, municipal service, municipal employee, selection, competition, career.*

СКОРОБОГАТОВА Ирина Вячеславовна
магистрант, Сибирский институт управления – филиал РАНХиГС,
Россия, г. Новосибирск

*Научный руководитель – профессор кафедры «Государственное и муниципальное управление»
Сибирского института управления – филиала РАНХиГС, доктор социологических наук
Новокрещенов Александр Васильевич*

ЕДИНОЙ СИСТЕМЕ ПУБЛИЧНОЙ ВЛАСТИ – ЕДИНЬИ КАДРОВЫЙ РЕЗЕРВ

Аннотация. В статье дана оценка проводимой кадровой политики при формировании кадрового резерва на муниципальной и государственной гражданской службе. Одной из основных проблем выделено отсутствие межмуниципального взаимодействия, взаимодействия между муниципалитетами и субъектом РФ при решении вопросов дефицита кадров. В целях решения указанной проблемы предложено создание единой системы кадров на уровне субъекта РФ.

Ключевые слова: кадровый резерв, государственная гражданская служба, муниципальная служба, создание единой системы кадров.

Актуальность рассматриваемых в статье вопросов обусловлена стремительными преобразованиями нормативно-правовой базы, регулирующей деятельность органов местного самоуправления: внесение изменений в Конституцию РФ и Федеральный закон «Об общих принципах организации местного самоуправления в РФ», принятие Федерального закона «Об общих принципах организации публичной власти в субъектах Российской Федерации», вынесение на рассмотрение проекта закона «Об общих принципах организации местного самоуправления в единой системе публичной власти». Перечисленное, несомненно, ведет к переосмыслению роли, положения и функционала местного самоуправления, которое становится «нижним звеном» вертикали государственной власти. Принципиально меняется характер межуровневого взаимодействия «органы государственной власти РФ – органы государственной власти субъекта РФ – органы местного самоуправления», акцентируется внимание на вопросах управления социально-экономическими процессами, значительно расширяется и усложняется поле деятельности муниципальной службы: изменяется содержание целей, задач, функций и полномочий органов местного самоуправления. В этой связи на первый план выступает вопрос кадрового обеспечения, которое должно соответствовать современным требованиям государственной политики, проводимой в этой области.

Результаты деятельности органов власти, в том числе и на муниципальном уровне, во многом зависят от профессионализма и компетентности муниципальных служащих, готовых стать основной движущей силой в достижении задач устойчивого развития территорий. Таким образом, принимая во внимание тот факт, что органы местного самоуправления становятся частью общегосударственной публичной власти, нарастает потребность в решении ключевого вопроса формирования единого резерва управленческих кадров.

Заметный вклад в изучение общей проблематики кадровой политики и развития кадрового потенциала как её составляющей внесли такие авторы как: Г.В. Атаманчук, А.Я. Кибанов, А.В. Понеделков, А.И. Турчинов, В.А. Сулемов, В.В. Черепанов, Г.М. Шамарова и др. Решение задач в области формирования и востребованности кадрового резерва на муниципальном уровне затрагивали Ю.В. Астахов, В.В. Зотов, В.И. Патрушев, Г.Я. Узилевский.

Анализ указанных источников показал, что данная тема вызывает интерес научной общестественности, имеется достаточная теоретическая база, но, вместе с тем, требуется активизация исследований, направленных на поиск принципиально нового подхода при рассмотрении вопроса формирования кадрового потенциала для занятий должностей не только муниципальной, но и государственной службы.

Сегодня существуют кадровые резервы разных уровней: резервы кадров на государственной гражданской службе, на уровне субъектов РФ, муниципальные резервы, резервы управленческих кадров всех уровней публичной власти, кадровые резервы отдельно взятых ведомств, федеральных служб и их территориальных органов. Все они существуют разрозненно, нормируются локальными актами, которые не связаны между собой [1].

Профессор М.М. Шабанова трактует кадровый резерв муниципальной службы как специально скомплектованную группу кандидатов (муниципальных служащих), имеющих возможности построить профессиональную карьеру и пройти специальную подготовку для соответствия требованиям соответствующих должностей муниципальной службы [2]. Правовой основой формирования и развития кадрового резерва на муниципальном уровне выступает Федеральный закон «О муниципальной службе в Российской Федерации», в статьях 32 и 33 которого говорится о возможности создания кадрового резерва для замещения вакантных должностей муниципальной службы посредством принятия муниципальных нормативно-правовых актов.

Положения статьи 64 Федерального закона «О государственной гражданской службе Российской Федерации» нормируют условия и порядок включения кандидатов в федеральный кадровый резерв, а также кадровый резерв субъектов РФ.

Таким образом, кадровые резервы на государственной гражданской и муниципальной службах решают кадровые задачи именно того субъекта и муниципалитета, где они формируются. Обозначается двойственная проблема, где, с одной стороны, каждая из названных заинтересованных сторон испытывает дефицит управленческих кадров, а с другой – находится в информационном вакууме о наличии перспективных кадров, которые по разным причинам не были востребованы в своем муниципалитете.

Автор статьи считает, что такого рода разделение резервов кадров на внутримunicipальные и кадровые резервы государственных органов субъектов РФ носит ограничительный характер, указывая на слабую эффективность действующей системы управления кадрами. Такая неблагоприятная ситуация может быть преодолена за счет создания единой системы резерва кадров на уровне субъекта РФ, представленной на рисунке.



Рис.

Единая система кадрового резерва, которая видится двухуровневой, должна представлять из себя базу данных, образованную на основе:

- принципа номенклатуры: кем сформирован резерв (МО, гос. органами субъекта, территориальными органами федеральных служб) и кто является его «держателем»;

- отраслевого принципа: в какой сфере деятельности может быть задействован конкретный кандидат резерва;

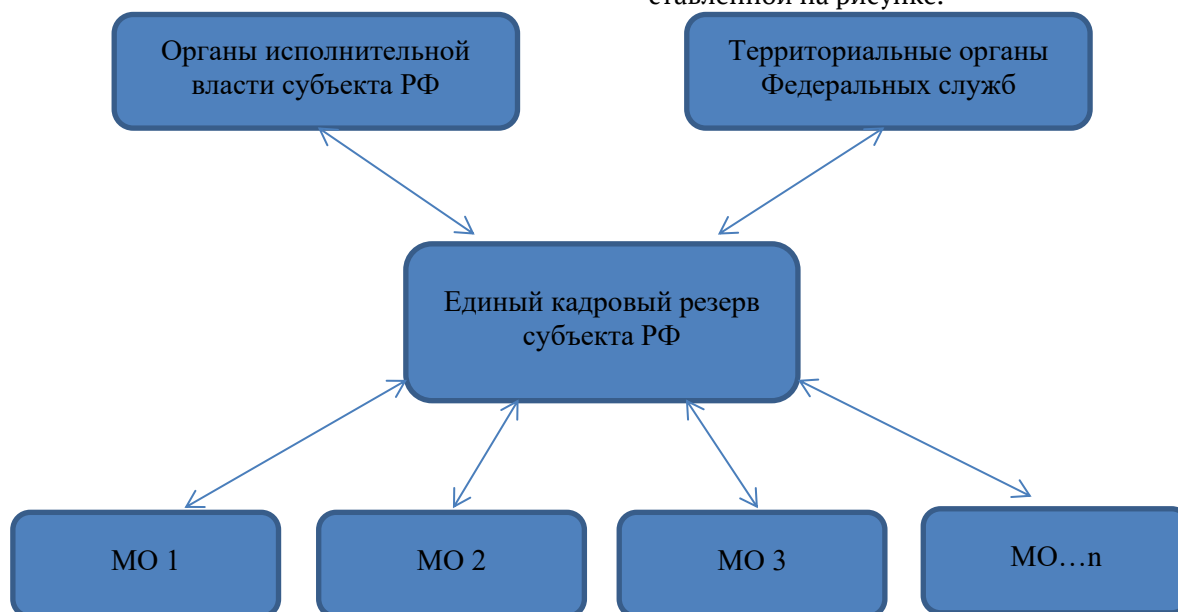
- принцип комплексности: исходя из содержащейся в данной системе информации, каждый резервист должен знать о перспективах своего карьерного роста, наличии

вакантных должностей, а данные о таком резервисте должны быть доступны руководителям органов власти муниципального и регионального уровней;

– принцип открытости: информация, содержащаяся в единой системе кадрового резерва, должна быть доступна всем заинтересованным сторонам.

Таким образом, по мнению авторов, создание единого кадрового резерва на уровне субъекта РФ позволит достичь таких эффектов, как:

– в случае отсутствия кандидата на вакантную должность в конкретном муниципальном образовании или органе государственной власти, появится уникальная возможность обращения к единой базе данных, что позволит более оперативно закрыть вакансию и решить проблему «кадрового голода», обеспечит комплексное межмуниципальное и межведомственное сотрудничество;

– каждый перспективный и амбициозный кандидат, состоящий в кадровом резерве, но достигший в своей деятельности «потолка», получит возможность быть востребованным в других органах и ведомствах, что значительно повысит привлекательность службы в органах власти, особенно на уровне муниципалитетов;

– создание единого кадрового резерва на уровне субъекта РФ позволит проводить более качественную работу по повышению квалификации и профессиональному становлению состоящих в нем кандидатов с привлечением научного сообщества, преподавательского состава федерального уровня, что в целом скажется на эффективности кадровой политики.

Литература

1. Зима В.В. Кадровый резерв муниципальной службы как эффективный механизм реализации государственной кадровой политики Российской Федерации / В.В. Зима // Кадровое обеспечение органов местного самоуправления в условиях муниципальной реформы: Материалы Международной научно-практической конференции (г. Орел, 20 февраля 2015 г.). В 2 томах. Т. 1: Сборник научных статей / Под редакцией П.А. Меркулова. Орел: Изд-во ОФ РАНХиГС, 2015. 258 с.

2. Шабанова М.М. Приоритетные направления формирования кадрового резерва муниципальной службы // Вестник экспертного совета. 2018. №1-2 (12-13). С. 121-125.

SKOROBOGATOVA Irina Vyacheslavovna

Master's student, Siberian Institute of Management – Branch of RANEPА, Russia, Novosibirsk

*Scientific Supervisor – Professor of the Department "State and Municipal Management" of the Siberian Institute of Management - branch of the RANEPА, Doctor of Sociological Sciences
Novokreshnov Alexander Vasilyevich*

UNIFIED SYSTEM OF PUBLIC AUTHORITY – UNIFIED PERSONNEL RESERVE

Abstract. *The article assesses the ongoing personnel policy in the formation of the personnel reserve in the municipal and state civil service. One of the main problems is the lack of inter-municipal interaction, interaction between municipalities and the subject of the Russian Federation in addressing the shortage of personnel. In order to solve this problem, it is proposed to create a unified personnel system at the level of the subject of the Russian Federation.*

Keywords: *personnel reserve, state civil service, municipal service, creation of a unified personnel system.*

ХАРИТОНОВА Елена Альбертовна

доцент кафедры экономики и правления организацией, канд. эконом. наук,
Самарский государственный технический университет, Россия, г. Самара

ЛИЛЛЕПЕО Ольга Валентиновна

студентка кафедры экономики и правления организацией,
Самарский государственный технический университет, Россия, г. Самара

ИГОШЕВ Дмитрий Николаевич

студент кафедры экономики и правления организацией,
Самарский государственный технический университет, Россия, г. Самара

НАЛОГОВЫЙ МОНИТОРИНГ В РАМКАХ ЦИФРОВОЙ ТРАНСФОРМАЦИИ

***Аннотация.** В настоящее время налоги составляют немалую часть бюджета Российской Федерации. В статье рассматриваются наиболее важные изменения в системе налогового мониторинга в контексте перехода экономики к цифровизации.*

***Ключевые слова:** мониторинг, налоги, трансформация, цифровизация, налоговый мониторинг.*

Данная тема актуальна потому, что налоговый мониторинг – это ежедневная задача налоговых органов и других государственных структур по обеспечению правильного исчисления, своевременной и полной уплаты налогов и сборов в бюджет и соблюдения налогоплательщиками налогового законодательства.

В современном деловом мире формирование цифрового общества, основанного на информационных технологиях, постоянно набирает обороты. Внедрение IT-технологий и искусственного интеллекта в технологический процесс контрольных мероприятий направлено на улучшение фискальной функции государственных надзорных органов [5].

Методы исследования – анализ, синтез, систематизация, дедукция.

На сегодняшний день цифровизация и глобализация экономики породили новые бизнес-модели, которые представляют собой новую угрозу для бюджетных доходов. Решение проблем на международном уровне с "прозрачностью" бизнеса в оффшорных зонах должно было привести к нивелированию налоговых рисков при слишком малой уплате налогов в бюджет. Однако современные компании перешли к организации своих финансовых потоков в виртуальном пространстве, где они не видны налоговым органам. Поэтому мировым налоговым администрациям необходимо найти новую налоговую систему для цифрового мира.

Этот подход позволит отойти от концепции стабильного представительства и пересмотреть принцип "вытянутой руки", предоставив правительствам новые права в области налогообложения прибыли.

Мониторинг налоговой нагрузки компаний – это очень важный процесс, который позволит ограничить нелегальный оборот и создание различных возможностей для ухода от налогов. Но нарушение принципов свободы граждан декларировать свои доходы, тотальный контроль за движением денег на счетах может привести к ряду рисков и негативных последствий, таких как: Потеря данных, превышение полномочий некоторых налоговых инспекторов, возврат граждан к наличным расчетам.

Не секрет, что российское государство уже давно взяло амбициозный курс на цифровизацию различных сфер жизни. В его реализации налоговые органы всегда играли важную роль.

Например, одной из целей федеральной целевой программы "Электронная Россия (2002-2010 годы)" от 2002 года [1] было создание условий для более эффективного функционирования экономики и государственного управления на основе внедрения и широкого использования информационно-коммуникационных технологий. Задачей программы было, в частности, улучшение взаимодействия между

государственными органами и бизнес-предприятиями.

Из органов власти, ответственных за реализацию программы, Министерство по налогам и сборам Российской Федерации отвечало, в частности, за внедрение электронного обмена документами между органами власти и экономическими операторами при подаче налоговой отчетности и за создание системы мониторинга и анализа финансово-хозяйственной деятельности организаций государственного экономического сектора.

В соответствии с Государственной программой "Информационное общество (2011-2020 годы)" [2], Федеральной налоговой службе России (ФНС России) поручено создать систему хранения электронных документов, поддерживающую юридически значимый обмен электронными документами между субъектами налогообложения.

Сегодня Федеральная налоговая служба России является одним из признанных пионеров в реализации государственной политики цифровизации [3]. В постановлении Совета Федерации говорится: "ФНС России активно использует инновационные инструменты на основе цифровых технологий и автоматизированной информационной системы "Налог-3". Среди успешных электронных сервисов и проектов ФНС России – Автоматизированная система контроля возмещения НДС (АСК НДС-2), Автоматизированная система контроля применения контрольно-кассовой техники, интерактивные сервисы "Личный кабинет налогоплательщика", "НДС-кабинет иностранной организации", ЕГРИП (основа Единого федерального информационного реестра сведений о населении РФ), Государственный информационный реестр налоговых органов РФ и Реестр налоговых органов РФ [4].

Обращаем внимание, что применение налогового мониторинга осуществляется только на добровольной основе. С точки зрения цифровизации государственных услуг и экономики в целом, это абсолютно логичный шаг. Его реализация требует большой совместной работы, но в конечном итоге создает атмосферу доверия между налоговыми органами и налогоплательщиками.

Налоговый мониторинг обеспечивает почти полный отказ от запросов документов; изучаются только сделки, содержащие элементы риска. В результате значительно снижаются

затраты для обеих сторон процесса аудита: Персонал, время и деньги.

Проекты по автоматизации онлайн-взаимодействия компаний с Федеральной налоговой службой играют все более важную роль, как и спрос на ИТ-решения для налогового контроля. В настоящее время на российском рынке существует несколько готовых программных решений для внедрения НМ на корпоративном уровне:

- "1С:Налоговый мониторинг" для конфигураций "1С:Управление холдингом. ERP" и "1С:Бухгалтерия предприятия CORP. МСФО" из 1С;
- Центральные финансы (CFIN), расширенная отчетность по соответствию (ACR) и налоговое соответствие от SAP;
- "Планета". Налоговый мониторинг" от компании IBS.

Основные функции решений ведущих поставщиков практически идентичны. Поэтому при выборе подходящего программного обеспечения в первую очередь следует ориентироваться на текущую платформу компании.

Внедрение налогового мониторинга в компании включает в себя ИТ-проект под руководством главного бухгалтера и выполненный внешним подрядчиком. Стоимость работ варьируется от нескольких миллионов до десятков миллионов рублей, в зависимости от количества юридических лиц в корпоративной структуре. Пока этим инструментом пользуются только крупнейшие налогоплательщики, у которых расходы вписываются в бюджет. Специализированное обучение обычно включается в перечень работ по проекту, а стоимость поствнедренческой поддержки не превышает 10% от затрат на реализацию [6].

До 2021 года порог вхождения в фискальный мониторинг был высоким. Например, компания должна была иметь оборот не менее 3 млрд рублей и заплатить не менее 300 млн рублей налогов. В прошлом году были снижены критерии для участия в налоговом мониторинге. Теперь достаточно иметь выручку и активы в размере 1 млрд рублей и платить налоги в размере 100 млн рублей. Корпорации уже перешли на налоговый мониторинг, за ними последовал и малый бизнес.

Благодаря налоговому мониторингу ошибки в учете сводятся к минимуму. И для компаний с любым видом налогообложения, что означает:

- сокращается время, необходимое для подготовки документации
- исключается период, в течение которого отчеты должны быть переделаны;
- исключен риск штрафов за несвоевременную подачу документов.

Федеральная налоговая служба Российской Федерации выступает в качестве контролирующего органа при подготовке деклараций. Если обнаружены нарушения, на них указывают, и у бухгалтерии есть возможность исправить недостатки.

Система призвана упростить подачу налоговых деклараций и снизить штрафы за нарушения. Это особенно важно для крупных компаний с высоким оборотом и большими отчислениями по различным статьям. Следует отметить эффективность системы – в 2021 году количество участников программы составляет 95 компаний, а в 2022 году планируется подключить еще 116 компаний. Компании с миллиардными продажами и активами получают меньше штрафов, и нагрузка на бухгалтерию уменьшилась. Такой вид взаимодействия с налоговыми органами показал хорошие результаты, поэтому планируется, что компании с меньшим капиталом также перейдут на налоговый мониторинг. В некоторых случаях ФНС оставляет за собой право проводить проверки даже при переходе на цифровой налоговый мониторинг, например, в случаях, когда:

- требуется досрочное расторжение договора на мониторинг;
- есть обоснованные подозрения, что данные, предоставленные инспектором, являются фиктивными;
- имеется чрезмерное расхождение между налоговыми декларациями текущего и предыдущего периода.

Если нарушения обнаружены при представлении финансовой отчетности (но не при ее подготовке), то к компании применяются санкции на общих основаниях. Исключение составляют ошибки, возникшие в результате рекомендаций должностного лица контролирующего органа.

ФНС сегодня является одним из признанных пионеров в реализации государственной политики цифровизации.

Главный результат процесса автоматизации – удобство, поскольку речь идет не о ведении учета, а о системе анализа данных и взаимодействия между сторонами. После подключения к налоговому мониторингу крупнейших налогоплательщиков Российской Федерации эта практика будет распространена на крупные и средние предприятия. Постепенно большинство финансовых операций будет доступно в аналитических системах Федеральной налоговой службы. Мошенничать с оптимизацией налогов станет дороже, чем платить честно.

Литература

1. Постановление Правительства РФ от 28 января 2002 г. N 65 "О федеральной целевой программе "Электронная Россия (2002–2010 годы)" (с изменениями и дополнениями 9 июня 2010 г.).
2. Распоряжение Правительства РФ от 20 октября 2010 г. № 1815-р "О государственной программе Российской Федерации "Информационное общество (2011–2020 годы)" В настоящий момент утратила силу.
3. ФНС лидирует в госсекторе РФ по внедрению LegalTech // РГ. 2020. 9 окт. URL: <https://rg.ru/2020/10/09/fnslidruet-v-gossektore-rf-po-vnedreniiu-legaltech.html>; «С России берут пример, к нам приезжают учиться» // Коммерсант. 2019. 21 нояб. URL: <https://www.kommersant.ru/doc/4165008> (дата обращения: 28.10.2022).
4. Постановление Совета Федерации от 17.02.2021 № 47-СФ «О реализации мер налоговой политики, направленных на стимулирование экономического роста».
5. Лиманская, Е. Г. Цифровая трансформация налогового администрирования как инструмент повышения эффективности мониторинга налоговой нагрузки / Е. Г. Лиманская, Муламба Виктория Имадовна Каломбо. – Текст : непосредственный // Молодой ученый. – 2020. – № 5 (295). – С. 116–118. – URL: <https://moluch.ru/archive/295/66948/> (дата обращения: 28.10.2022).
6. Макурова Т. Цифровизация налогового администрирования: Россия в авангарде [Электронный ресурс]: Режим доступа: <https://http://gosmetod.ru/article/356082/> (дата обращения – 28.10.2022).

KHARITONOVA Elena Albertovna

Associate Professor of the Department of Economics and Organization Management,
Ph.D. Economics, Samara State Technical University, Russia, Samara

LILLEPEO Olga Valentinovna

student of the Department of Economics and Organization Management,
Samara State Technical University, Russia, Samara

IGOSHEV Dmitry Nikolaevich

student of the Department of Economics and Organization Management,
Samara State Technical University, Russia, Samara

TAX MONITORING IN THE FRAMEWORK OF DIGITAL TRANSFORMATION

***Abstract.** Currently, taxes constitute a large part of the budget of the Russian Federation. The article considers the most important changes in the tax monitoring system in the context of transition of economy to digitalization.*

***Keywords:** monitoring, taxes, transformation, digitalization, tax monitoring.*

ХАРИТОНОВА Елена Альбертовна

доцент кафедры экономики и правления организацией, канд. эконом. наук,
Самарский государственный технический университет, Россия, г. Самара

ЛИЛЛЕПЕО Ольга Валентиновна

студентка кафедры экономики и правления организацией,
Самарский государственный технический университет, Россия, г. Самара

ОГРАНИЧЕНИЯ ПО ГОСУДАРСТВЕННОЙ И МУНИЦИПАЛЬНОЙ СЛУЖБЕ

***Аннотация.** В данной статье рассматриваются понятие и основные особенности ограничений и запретов, налагаемых на государственных и муниципальных служащих при исполнении ими должностных обязанностей. Ограничения, связанные с гражданской или муниципальной государственной службой, - это установленные законодательством Российской Федерации условия и правила, которые ставят служащего в определенные правовые рамки, за которые он не вправе выходить.*

***Ключевые слова:** ограничения, запрет, служба, государственная служба, служащий.*

Запреты и ограничения на государственной службе означают, что для получения права на работу необходимо выполнить определенные основные условия. К государственным служащим предъявляется множество требований.

Не каждый может быть назначен на должность гражданской службы. 79-ФЗ Статьи 16 и 17 устанавливают все ограничения и запреты на гражданской службе. Для назначения на ответственную должность должны быть выполнены следующие условия:

1. Полное отсутствие каких-либо ограничений в дееспособности.
2. Отсутствие неснятой и (или) непогашенной судимости.
3. Отсутствие вступившего в силу приговора суда, ограничивающего или запрещающего занимать госдолжность.
4. Отсутствие заболеваний, препятствующих данному виду трудоустройства
5. Отсутствие второго гражданства или смены российского гражданства на иное.
6. Непризнание кандидата уклонившимся от несения военной службы по призыву.
7. Наличие полной информации о сайтах, изданиях и СМИ, в которых была опубликована личная информация о кандидате на госдолжность.
8. Возраст менее 65 лет при условии, что наниматель не продлил срок трудового договора (контракта).

9. Наличие доступа к работе с государственной тайной при необходимости такого допуска для выполнения обязанностей.

10. Отсутствие близкого родства между непосредственным начальником и подчиненным.

11. Непредоставление при трудоустройстве ложных, недостоверных сведений о доходах, имуществе, образовании, здоровье и прочих существенных условиях для назначения на должность.

Государственный служащий, нарушивший запрет на антикоррупционные меры для государственных служащих, вовлеченный в конфликт интересов или утративший доверие работодателя, не может быть назначен на должность государственного служащего.

Статьи 16 и 25.1 Закона № 79-ФЗ предусматривают все виды и категории ограничительных мер [2].

Тот факт, что государственные служащие выступают в качестве представителей государственной власти и обеспечивают выполнение функций государственного управления, влечет за собой ряд специфических особенностей. Помимо особых прав и гарантий, недоступных работникам других сфер (медицинское обслуживание, пенсии, содержание в домах престарелых и т.д.), деятельность государственных служащих связана с рядом запретов и ограничений, которые ограничивают некоторые права работников. Будущий государственный служащий должен знать, что ограничения

существуют с определенной целью и компенсируются некоторыми льготами.

Ограничения – это ситуация, которая мешает обслуживанию. Они имеют конкретную цель: обеспечивают эффективность профессиональной деятельности; предотвращают возможности для злоупотребления властью; отвечают за независимость службы; гарантируют соблюдение государственных служащими прав и свобод граждан.

Во-первых, граждане не могут быть приняты на работу в качестве государственных служащих по причине их недееспособности или ограниченной дееспособности. В таких случаях контракт с гражданским служащим будет расторгнут, гражданский служащий будет уволен, а гражданский служащий будет исключен с гражданской службы. Стоит отметить, что такое решение может принять только суд.

В случае нарушения ограничений гражданского служащего контракт с ним будет расторгнут и он будет уволен с гражданской службы, а затем исключен из гражданской службы. Обязательства, указанные в статье 16 настоящего Федерального закона, носят абсолютный характер. Их соблюдение является обязательным. Понятно, например, что на государственной службе возрастной ценз составляет от 18 до 60 лет, а на муниципальной службе – 65 лет. Можно ли его продлить?

Закон предоставляет возможность представителю нанимателя на своей усмотрение заключить срочный служебный контракт не более, чем на 5 лет. Это исключение. Недавно было введено еще одно, на должности категории «руководители» допускается заключение срочного контракта до 70 лет, но только по решению Президента РФ.

Данная поправка была введена по понятным причинам: В.В. Путин не молодеет, как и его окружение, администрация, представители в федеральных округах, начальники главных управлений, которые назначаются по его указу, являются его ровесниками и попадают под возрастное ограничение, и чтобы сохранить команду, с которой ему комфортно работать, пришлось прибегнуть к такой мере.

Неснятая или непогашенная судимость является препятствием для прохождения государственной и муниципальной службы. Существует также запрет на профессиональную деятельность в течение определённого судом периода. Ограничение свободы, арест, лишение свободы, смертная казнь, лишение права

занимать определенные должности или заниматься определенной деятельностью – являются видами наказания, исключаящими возможность исполнения должностных обязанностей, согласно Уголовному кодексу РФ. При назначении этих видов наказаний гражданин не может быть принят на государственную службу, а гражданский служащий увольняется с государственной службы.

Если исполнение должностных обязанностей подразумевает работу со сведениями, составляющими государственную или иную охраняемую федеральным законом тайну, допуск к такого рода сведениям становится обязательным условием замещения соответствующей должности. Допуск к государственной тайне является сам по себе еще большим ограничением прав и свобод, чем просто поступление на службу. Отказ от нее является причиной невозможности замещения должности. Гражданин вправе задуматься, стоит ли соглашаться ради должности от, например, путешествий в другие страны, и отказаться. К "иной, охраняемой федеральным законом тайне" относятся прежде всего служебная и коммерческая тайна.

Понятие и критерии служебной и коммерческой тайны содержатся в ст. 139 ГК РФ [1]. Информация составляет служебную или коммерческую тайну при наличии следующих условий: когда она имеет действительную или потенциальную коммерческую ценность в силу неизвестности ее третьим лицам; если к ней нет свободного доступа на законном основании; обладатель информации принимает меры к охране ее конфиденциальности.

Родственные или свойственные связи могут быть препятствием для замещения должности в случае неравного положения, например, мать руководитель отдела, а дочь претендует на работу в нем. Данная мера, на мой взгляд, полностью оправдана и основана на опыте некоторых частных компаний, она позволяет устранять потенциальные возможности для «семейного» продвижения внутри государственной службы. Иными словами, недопустимо, если исполнение обязанностей связано с непосредственной подчиненностью или подконтрольностью одно другому.

Важно запомнить: родственниками являются родителями, родные братья и сестры, дети, свойственниками – муж, жена, родители, братья и сестры, дети мужа (жены). Можно работать в параллели, например, в одном отделе на соразмерных должностях, но если у кого-то

карьера идет в гору и грозит место руководителя, другому придется переводиться в другое отделение или увольняться.

Стоит упомянуть, нарушение правил приема на службу, либо по ошибке кадровиков, либо по коррупционному характеру. Например, если вас примут на младшую группу должностей с незаконченным высшим образованием и отсутствием среднего профессионального, это будет ошибкой и после проверки вышестоящим органом последует увольнение.

Список заболеваний, по которым может быть дан отказ в поступлении на государственную службу таков: психические расстройства и расстройства поведения (со средними и тяжелыми стойкими или часто обостряющимися болезненными проявлениями), психические расстройства и расстройства поведения, связанные с употреблением психоактивных веществ, и эпилепсию. Порядок прохождения диспансеризации, перечень таких заболеваний и форма заключения медицинской организации устанавливаются уполномоченным Правительством Российской Федерации федеральным органом исполнительной власти, то есть установлены Минздравсоцразвития России. В случае, если госслужащий работает в других странах или работает с государственной тайной, список заболеваний будет отличаться.

Прохождение военной службы является обязательным условием замещения должности, это связано с повышением престижа российских вооруженных сил и направлена на борьбу с уклонистами [3].

Утрата доверия является «волчьим билетом», если говорить простым языком, и одним из самым неблагоприятным ограничением. Данная ситуация возникает, когда государственный служащий совершает правонарушение коррупционного характера, например, не уведомил о конфликте интересов, предоставил ложную информацию о доходах, предусматривающий ограничение ввиду представления подложных документов или заведомо ложных сведений при поступлении на гражданскую службу. В случае выявления факта представления таких документов или сведений

служебный контракт также прекращается, после чего следует увольнение. Если гражданин при поступлении на гражданскую службу предъявит подложные документы, то наступит уголовная ответственность. Подложным является личный или официальный документ (паспорт, военный билет, документы об образовании: аттестаты, дипломы, свидетельства и т.п.), если в нем любая часть содержания или формы не соответствует действительности. Госслужащие обязаны представлять представителю нанимателя (работодателю) сведения о своих доходах, имуществе и обязательствах имущественного характера и о доходах, имуществе и обязательствах имущественного характера своей супруги (супруга) и несовершеннолетних детей.

Ограничение прав государственных служащих вполне обосновано, поскольку подразумевает наличие компенсации в виде повышенных льгот и гарантий социальной защищенности.

Прохождение государственной гражданской службы связано с наличием ряда ограничений, о которых было сказано выше. Роль данных ограничений неопределима и способствует защите Конституционного строя, обеспечивают эффективность профессиональной деятельности государственных служащих, препятствуют возможности для злоупотребления полномочиями и являются гарантом соблюдения служащими прав и свобод граждан.

Литература

1. "Гражданский кодекс Российской Федерации (часть первая)" от 30.11.1994 N 51-ФЗ (ред. от 25.02.2022) (с изм. и доп., вступ. в силу с 01.09.2022)
2. Федеральный закон от 27 июля 2004 г. N 79-ФЗ «О государственной гражданской службе Российской Федерации». (ред. от 7 октября 2022 г.)
3. Государственная и муниципальная служба : учебник и практикум для СПО / Г72 А. В. Кочетков, Г. А. Сульдина, Т. В. Халилова, Т. А. Занко ; под общ. ред. Е. В. Охотского. — М. : Издательство Юрайт, 20167. — 403 с

KHARITONOVA Elena Albertovna

Associate Professor of the Department of Economics and Organization Management,
Ph.D. Economics, Samara State Technical University, Russia, Samara

LILLEPEO Olga Valentinovna

student of the Department of Economics and Organization Management,
Samara State Technical University, Russia, Samara

LIMITATIONS ON STATE AND MUNICIPAL SERVICE

Abstract. *This article discusses in detail the concept and main characteristics of restrictions and prohibitions of employees in the implementation of their activities in service. Restrictions associated with public civil or municipal service are conditions, rules established by the legislation of the Russian Federation, which put an employee in a certain legal framework, to go beyond which is prohibited.*

Keywords: *restrictions, prohibition, service, public service, servant.*

ЧОЧАЕВ Замир Альбертович

студент, Саратовская государственная юридическая академия, Россия, г. Саратов

ПРОБЛЕМА ПРАВОВОЙ РЕГЛАМЕНТАЦИИ ТЕРРИТОРИАЛЬНОЙ ОРГАНИЗАЦИИ МЕСТНОГО САМОУПРАВЛЕНИЯ

***Аннотация.** В статье исследуются природа противоречий правовой регламентации территориальной организации местного самоуправления.*

***Ключевые слова:** регламентация, территориальной организации, местное самоуправление.*

Местное самоуправление является важным и существенным институтом в российской государственной системе управления. В свою очередь функционирование местного самоуправления происходит на основе базовых принципов территориальной организации местного самоуправления.

Небезызвестно, что закон определяет местное самоуправление в качестве формы осуществления народом власти, которая непосредственно обеспечивает автономное и самостоятельное решение народом вопросов локального значения. Между тем, органы местного самоуправления несут полностью ответственность за соответствующие принимаемые решения. Принятие решений происходит посредством волеизъявлений или через органы местного самоуправления.

Местное самоуправление представляет собой определенную форму территориального управления, функции которого реализуются посредством гражданского общества. Безусловно, каждое муниципальное образования имеет собственное население, наименование границ и определенный статус. Именно указанное является материальной базой для осуществления функций местного самоуправления.

Исследователи отмечают, что определенные недостатки в территориальной организации местного самоуправления являются препятствием полноценного решения задач, стоящих на местном уровне. Как следствие, указанное влияет на оказание качественных услуг для населения и комплексной реализации государственной политики [1].

Перед местным самоуправлением стоит множество задач, которые во многом зависят от решения проблем территориальной организации определения состава и статуса муниципальных образований, а именно

структурированного и точного определения вопросов ведения субъектов в данной отрасли.

Реализация вышеуказанного, а именно устранение недостатков территориальной организации определения состава и статуса муниципальных образований, позволит увеличить эффективность осуществления местного самоуправления.

Важно отметить, что территориальная организация местного самоуправления является динамической системой и ей присущи картографические изменения, происходящие посредством создания, преобразования и упразднений муниципальных образований. Нормативно-правовое регулирование создания, преобразования и упразднения муниципальных образований зафиксировано в главе 2 Федерального закона от 06.10.2003 № 131-ФЗ (ред. от 14.07.2022) «Об общих принципах организации местного самоуправления в Российской Федерации» [2].

В указанной части необходимо отметить, что определение круга вопросов, которые подлежат регламентации, теорией муниципального права определяются иначе, чем это предписывает закон. Доктрина классифицирует определенный список вопросов, которые непосредственно регламентируются настоящим институтом. К ним относятся: муниципально-территориальное устройство, понятие, виды, состав, вопрос создания, установления, изменения границ, преобразования муниципального образования.

На основании вышеизложенного, представляется возможным сделать вывод, что структура главы о территориальной организации местного самоуправления является неточной, она должна быть предопределена научно сформулированными закономерностями развития рассматриваемых правоотношений.

Как было отмечено ранее, вторая глава Федерального закона от 06.10.2003 № 131-ФЗ «Об общих принципах организации местного самоуправления в Российской Федерации» определяет принципы территориальной организации местного самоуправления, где де-юре зафиксировано преимущественное закрепление порядка установления, изменения границ муниципального образования, а также положения о преобразовании и муниципального образования. Следовательно, наименование главы не отражает содержание положений, раскрытых в ней.

Вместе с тем, интересным для анализа представляется вопрос об ограничении компетенции субъектов в правовом регулировании территориальной организации. Установление общих требований и порядка разрешения вышеуказанных вопросов является достаточным и

не мешает регулировать вопрос на региональном уровне с учетом особенностей субъекта.

На основании вышеизложенного, представляется возможным сделать вывод, что в настоящий момент необходима модернизация и закрепление новых положений в действующую отечественную систему в части территориальной организации местного самоуправления.

Литература

1. Даова Ф.Х., Нахушева И.Р. Проблема правовой регламентации территориальной организации местного самоуправления // Гуманитарные, социально-экономические и общественные науки. 2019. С. 73-80.

2. Федеральный закон от 06.10.2003 № 131-ФЗ (ред. от 14.07.2022) «Об общих принципах организации местного самоуправления в Российской Федерации» // Собрание законодательства РФ. 2003. № 40. Ст. 3822.

CHOCHAEV Zamir Albertovich

student, Saratov State Law Academy, Russia, Saratov

THE PROBLEM OF LEGAL REGULATION OF THE TERRITORIAL ORGANIZATION OF LOCAL SELF-GOVERNMENT

Abstract. *The article examines the nature of contradictions in the legal regulation of the territorial organization of local self-government.*

Keywords: *regulation, territorial organization, local self-government.*

ЭКОНОМИКА И УПРАВЛЕНИЕ

МАРЧЕНКО Анна Александровна

магистрант второго курса, Южный федеральный университет,
Россия, г. Таганрог

ПРОБЛЕМЫ КОРПОРАТИВНОГО УПРАВЛЕНИЯ КОМПАНИЙ С ГОСУДАРСТВЕННЫМ УЧАСТИЕМ НА ПРИМЕРЕ ПАО «ТАНТК им. Г.М. БЕРИЕВА»

Аннотация. В статье проанализированы основные проблемы корпоративного управления компаний государственным участием на примере Публичного Акционерного Общества «Таганрогский авиационный научно-технический комплекс им. Г.М.Бериева» («ТАНТК»). Рассмотрены современные подходы в области корпоративного управления при приоритетных направлениях деятельности и предложены пути совершенствования системы корпоративного управления для улучшения имиджа предприятия на федеральном и региональном уровне.

Ключевые слова: государственное участие, корпоративное управление.

Одним из самых актуальных аспектов экономики России является эффективность корпоративного управления компаний с государственным участием, в частности и в авиастроении.

Рассматривая Публичное акционерное общество «Таганрогский авиационный научно-технический комплекс им. Г.М.Бериева» («ТАНТК»), входящее в состав Объединённой авиастроительной корпорации» (ПАО «ОАК»), под управлением Государственной Корпорации «Ростехнологии» (ГК «Ростех»), можно обозначить проблему корпоративного управления и выявить пути решения развития предприятия при поддержке корпорации и органов государственной власти. «ТАНТК» относится к стратегическим организациям оборонно-промышленного комплекса, специализацией которого является разработка, модернизация, производство самолётов-амфибий Бе-200ЧС и ремонт авиационных комплексов специального назначения. Также предприятие реализует программы (в том числе Федеральные) проектирования, производства, испытания и обеспечения эксплуатации авиационных средств десантирования грузов, другой авиационной техники военного и гражданского назначения и входящего в них оборудования и имущества, другой авиатехники для внутренних нужд

России и на экспорт, а также мероприятия по гражданской обороне и мобилизационной подготовке в соответствии с законодательством Российской Федерации [1].

Одним из главных составляющих деятельности предприятия является производство самолётов-амфибий Бе-200ЧС, а также капитальный ремонт самолётов авиации ВМФ России и Дальней авиации российских ВВС.

В настоящее время в период сложной геополитической обстановки и введенных санкций против различных секторов экономики России, в том числе и для российской авиационной промышленности характерен ряд проблем, затрудняющих развитие отрасли.

1. Ограниченное использование современных технологий проектирования и моделирования. Экономический кризис привел к фактическому отставанию отрасли по причине сокращения государственной поддержки в части финансирования. В то время, когда зарубежные лидеры активно разрабатывали новые технологии.

Ведущими зарубежными авиационными производителями уже освоена сквозная цифровизация научных исследований и разработок, испытаний, производства, продаж и эксплуатации авиационной техники. При создании новых материалов для авиационной

промышленности начинает применяться компьютерный инжиниринг, позволяющий сократить расходы на создание дорогостоящих натуральных моделей – прототипов за счет использования виртуальных моделей [2].

Практически все западные авиастроительные компании имеют сегмент электронных и/или информационных систем и занимают верхние строчки в рейтинге производителей военной электроники. Авиастроительные компании Запада, несмотря на жесткую конкуренцию во всех сегментах, одновременно сотрудничают по отдельным проектам для снижения издержек и уменьшения времени проектирования инновационных продуктов (программа F-35, авиационное двигателестроение, космос) [3].

2. Проблема импортозамещения комплектующих в наиболее наукоемких направлениях, в частности производство авиационных двигателей, а также систем модульной авионики, современных средств связи и навигации. Российские производители на сегодняшний день не способны поставлять продукцию, конкурентную с зарубежными аналогами.

3. Послепродажное обслуживание авиационной техники. В наши дни контракт заключается не просто на самолет, а на весь 10–20-летний жизненный цикл воздушного судна. Известны случаи, когда комплектующие производились сторонними компаниями, что привело к срыву заказа. Кроме того, весьма болезненно в настоящее время действуют по нашему военному авиастроению экономические санкции, введенные западными странами против России после событий на Украине. Это является главным ударом по закупкам специальной электроники для авиационной и космической военной техники в странах Запада, и которую не может заменить электроника, производимая в Китае и Индии.

4. Недоступность получения льготного кредита в условиях сложной международной обстановки, являющейся последствием противоречий в экономической сфере.

5. Низкая инвестиционная привлекательность, ограниченный доступ к «дешевым» кредитным ресурсам долгосрочного характера, многолетний дефицит бюджетного финансирования. В последние годы имеют место международные санкции, затрудняющие доступ к внебюджетным средствам и новым технологиям, что приводит к ухудшению состояния материально-технической базы, включая степень

физического и морального износа оборудования, а также вычислительных мощностей [2].

6. Невозможность получения доступа к технологиям двойного назначения и специальному оборудованию, не производимому в России [4].

7. Отсутствие развитого серийного производства на предприятии, что влечет за собой причину низкой производительности труда.

Таким образом, говорить о прорывных технологиях, наукоемких производствах, инновационных технологиях следует при реализации программы централизованного корпоративного управления предприятиями, которая предусматривает исключение дублирующих административных функций, создание общекорпоративных центров компетенций и обслуживания, расширение кооперации производственных площадок для более эффективной реализации самолетостроительных программ, развитие авторитетных ОКБ при финансовой поддержке государства.

8. Низкий уровень развития кадрового потенциала в авиационной отрасли по причинам:

- невысокая заработная плата;
- недостаточная финансовая стабильность предприятий, отсутствие длительных контрактов;
- недостаточный уровень подготовки специалистов для авиационных предприятий – инженеров, конструкторов, технологов, высококвалифицированных рабочих, а также руководителей высшего звена.
- неэффективные социальные программы и отсутствие твердых гарантий.

Одним из важнейших аспектов является развитие и сохранение кадрового потенциала промышленных предприятий, которое напрямую связано с производственной нагрузкой предприятия и финансовыми возможностями. При наличии высококачественного образования предприятие не готово обеспечить специалистов достойной зарплатой и социальной программой, что приводит к оттоку кадров. Все приведённые проблемы взаимосвязаны.

На уровне корпоративного управления необходимо начинать работу над формированием образования опережающего развития, в том числе с центрами в регионах присутствия, а также развивать системы цифрового проектирования и моделирования, с использованием испытательных стендов и полигонов. Необходимо новое поколение специалистов – профессионалов, для реализации прорывных

проектов в авиастроении, способных работать с электронной документацией, в цифровой среде, на современных станках с числовым программным управлением, на основе философии и передовых стандартах «бережливого производства». Также, формирование эффективной системы управления, способной обеспечить стратегические цели предприятия.

Президентом страны была поставлена задача по увеличению предприятиями ОПК выпуска высокотехнологичной продукции гражданского и двойного назначения. Это означает потребность технических специалистов в области производства высокотехнологичных продуктов с лидерским потенциалом.

В связи с демографическим кризисом на рынке труда стремительно падает численность экономически активного населения. Это негативно сказывается на дефиците специалистов промышленных предприятий.

В этой ситуации необходимо усилить работу по применению наиболее эффективных методов привлечения молодых специалистов:

- сотрудничество с вузами и научными организациями в качестве соисполнителей при выполнении исследований в рамках госпрограмм или инициативных НИОКР.
- сопровождение студентов на этапе обучения профильных учебных заведений с последующей адаптацией на предприятии и возможностью ротации, как на уровне предприятия, так и на уровне корпорации.
- создание жилищных и социальных программ, условий для карьерного роста, возможностей стажировок на ведущих предприятиях России.

Учитывая стратегическую важность авиационной промышленности для России, в июне 2022 года Правительство РФ утвердило «комплексную программу развития авиационной отрасли до 2030 года». В рамках данной программы предусматривается импортозамещение комплектующих изделий, систем, агрегатов, а также ремоторизация двигателя на отечественный, расширение производственных мощностей, поставка на Российский рынок самолетов для нужд гражданской и военной авиации. С целью успешной реализации программы поставок и обеспечения равномерной загрузки предприятий авиационной промышленности, в том числе для «ТАНТК», необходима программа «консолидированного заказа».

Таким образом, несмотря на жесткие санкции со стороны иностранных государств

необходимо обеспечить слаженное взаимодействие всех участников авиационной отрасли промышленности, что обеспечит полноценное удовлетворение их потребностей, а также потребностей государства.

Для реализации обозначенных проблем ПАО «ТАНТК им. Г.М. Бериева», должна быть предусмотрена комплексная поддержка государства, при участии властей регионов, представителей промышленных предприятий и холдингов, российской системы образования, Союза машиностроителей России, целью которых является отстаивание интересов отечественного машиностроительного комплекса в органах государственной власти РФ, институтах гражданского общества.

В связи с обострением ситуации на Украине, для предприятия необходимо глобальное содействие государственной корпорации в развитии, наращивании и увеличении объемов производства, заказов по модернизации и ремонту самолетов военного назначения с использованием инструментов по взаимодействию с аппаратом Правительства на Региональном и Федеральном уровне, а также с Министерством обороны Российской Федерации. Также создание условий для развития человеческого капитала и предотвращение оттока кадров из предприятий авиационной промышленности, привлечение новых технологий, обновление нормативно-правовой базы и производства, в том числе разработка образовательных проектов, открытие базовых кафедр в университетах для усиления базы поддержки, социальная ответственность.

Также лоббирование на региональном уровне исполнительных решений, поддержка Правительства Ростовской области, исполнительных органов власти, профильных министров Ростовской области, Союза машиностроителей Ростовской области.

Литература

1. Первичный документ «Устав Таганрогский авиационный научно-технический комплекс» в новой редакции, утвержден Общим собранием акционеров. 2022. URL: www.beriev.com (дата обращения 18.10.2022)
2. Распоряжение правительства РФ №1693-р от 25.06.2022 «Стратегия развития авиационной промышленности РФ» URL: www.zakonrf.info/rasporiazhenie-pravitelstvo-rf-1693-r-25062022 (дата обращения 18.10.2022)

3. Соболев Л.Б. Экономические аспекты военного авиастроения // Экономический анализ: теория и практика. – 2018. – Т. 17. № 4. – 608 с.

4. Критская С.С., Клочков В.В. Анализ перспектив развития авиационной

промышленности с учетом угрозы введения санкций против Российской экономики // Национальные интересы, приоритеты и безопасность. 2014. №40. С.12-25.

MARCHENKO Anna Alexandrovna

second-year master's student, Southern Federal University,
Russia, Taganrog

PROBLEMS OF CORPORATE GOVERNANCE OF COMPANIES WITH STATE PARTICIPATION ON THE EXAMPLE OF PJSC "G.M. BERIEV TANTK"

Abstract. *The article analyzes the main problems of corporate governance of companies with state participation on the example of the Public Joint-Stock Company "Taganrog Aviation Scientific and Technical Complex named after G.M.Beriev" (PJSC "TANTK named after G.M. Beriev"). Modern approaches in the field of corporate governance in priority areas of activity are considered and ways to improve the corporate governance system to improve the image of the enterprise at the federal and regional levels are proposed.*

Keywords: *state participation, corporate governance.*

ТЮРБЕЕВ Улан Эрднеевич
студент, Астраханский государственный университет,
Россия, г. Астрахань

РИСК-ОРИЕНТИРОВАННЫЙ ПОДХОД СОВЕРШЕНСТВОВАНИЯ ВНУТРЕННЕГО КОНТРОЛЯ БТИ ПРИВОЛЖСКОГО РАЙОНА

Аннотация. Статья посвящена раскрытию сущности внутреннего контроля и его роли в совершенствовании осуществления надзорных функций на примере организации МБУ МО «Приволжского района» «Приволжское БТИ». Предлагаются новые подходы, которые учитывают актуальность проверок, их периодичность для развития внутреннего контроля и аудита организаций в Российской Федерации.

Ключевые слова: риск-ориентированный подход, внутренний контроль, матрица рисков, аудит.

Сущность развития и совершенствования системы внутреннего контроля является причиной необходимости повышения методики контроля в аспекте управления. **Риск-ориентированный подход** – это один из основополагающих принципов реформы контрольной (надзорной) деятельности, предполагающий, что интенсивность государственного контроля (надзора) или муниципального контроля за деятельностью контролируемого лица, а также формы такого контроля (надзора) напрямую зависят от рисков нанесения ущерба охраняемым законом ценностям из-за возможного несоблюдения требований в ходе такой деятельности.

Деятельность любого предприятия подвержена влиянию множества факторов риска. Одни факторы риска способны спровоцировать реализацию конкретного риска самостоятельно, другие – только в комбинации с другими факторами риска. Анализируя факторы риска в привязке к процессам, в которых они зарождаются или на которые они влияют, внутренний аудитор может сформировать оптимальную тематику своей работы. В этом и заключается суть *риск-ориентированного подхода* к внутреннему аудиту – понять, что в первую очередь мешает предприятию достичь цели, и найти наилучший способ нивелирования негативного воздействия.

Как считают учёные М.М. Ивашина, Е.А. Нацыпаева и Л.Ф. Попова: «Обусловлено это тем, что многие проблемы современных предприятий связаны именно с процессом управления рисками. Именно поэтому стратегическое планирование должно обязательно опираться на учёт возможных рисков». Цель организации в

области качества – производить продукцию, соответствующую требованиям российских и международных стандартов, отвечающую требованиям потребителей или превосходящей их ожидания.

Можно выделить следующие задачи предприятий в области системы менеджмента качества (далее – СМК):

1. Соответствие СМК предприятия требованиям международных стандартов производства продукции, в том числе ИСО 9001.
2. Добиться стабильности качества продукции на всех этапах жизненного цикла.
3. Обеспечить потребителю подтверждение соответствия продукции требованиям стандартов.

Данные задачи должны быть решены посредством следующих принципов:

- руководство несёт персональную ответственность перед потребителями за качество продукции;
- СМК должна быть обеспечена всеми необходимыми ресурсами;
- эффективная система обучения, обеспечивающая понимание сотрудниками своих обязанностей в области СМК;
- обеспечение непрерывности процессов оценки и совершенствования деятельности по управлению качеством;
- намерено следовать долгосрочной стратегии постоянного улучшения качества, которая позволит предприятию стать лидером на рынках аналогичной продукции [1, с. 205].

Понятие *риск-ориентированного подхода* появилось в поправках к Федеральному закону № 294-ФЗ «О защите прав юридических лиц и индивидуальных предпринимателей при

осуществлении государственного контроля (надзора) и муниципального контроля» [5], внесенных в середине 2015 года. В рамках *риск-ориентированного подхода* можно выделить два базовых метода, а именно: упрощенный метод и продвинутый метод. Аудитор должен четко уяснить одну важную взаимосвязь. Эффективность использования любого из данных методов растёт с повышением квалификации и опыта внутреннего аудитора. Например, продвинутые аудиторы могут не заниматься проведением детальных оценок процессов с использованием факторов риска, а сразу оперировать как отдельными рисками, так и цепочками рисков различной сложности, располагая только отрывочной информацией об объекте аудита, даже если они прежде его не посещали.

Сама дефиниция **«риск»** в классическом виде – это событие, которое может произойти с определённой вероятностью в пространстве разного времени (прошлого, настоящего, будущего). Актуальность дня для оптимальной работы предприятия – это *эффективная система внутреннего контроля*, которая должна являться его неотъемлемой частью. Достоверность, оперативность и точность информации – залог успеха в управлении организацией. Одним из важных аспектов оптимизации методического сопровождения мониторинга основных средств является разработка элементов внутреннего контроля в основе которых лежит *риск-ориентированный подход*.

Для объективного контроля самого объекта предлагается ввести такой инструмент, как «Сигнальная карта». Сигнальная карта – это взаимосвязанный механизм, позволяющий дать оценку риска и оценить ситуацию в контроле объекта, не зависимо от уровня компетенции специалиста. В нём детально прописаны механизмы оценки, а также источники информации. Согласно требованиям стандартов и опираясь на практику были структурированы источники информации для формирования Сигнальной карты на 2 вида – внутренний и внешний. К внутренним относятся: информация о кадровом составе; итоги предыдущих плановых и внеплановых проверок; информация о работе «ИТ» обеспечений (частота их апгрейдинга); последующий оперативный внутренний «ИТ» контроль; мониторинг выполнения мероприятий в менеджменте; информация о внесении исправительных записей в «ИТ» обеспечении. К внешним относятся: информация об поправках к нормативным правовым

актам, регламентирующих деятельность объекта; итоги внешней оценки деятельности; анализ нарушений по итогам проверок; итог проверок контрольно-надзорными органами [2, с. 295].

После оценки объекта по показателям, включенным в Сигнальную карту, происходит определение уровня риска.

Система внутреннего контроля – это многоэтапный процесс, который определяет пути совершенствования контроля внутри организации с учетом её развития [3, с. 80].

Большую роль в совершенствовании внутреннего контроля основных средств занимает ИТ внедрения, которые выполняют автоматизированный контроль процедур, снижая человеческий фактор к минимуму и благодаря им возможные *риски* выявляются оперативно, благодаря чему есть возможность своевременно принять меры по их решению [4, с. 73].

Во избежание несанкционированного доступа к имуществу МБУ МО «Приволжского района» «Приволжское БТИ», а также файлам, которые хранятся на персональных компьютерах сотрудников организации, необходимо уделить особое внимание выполнению следующих контрольных процедур: обеспечить охрану помещений, оснащение пропускного режима, периодическая проверка исправности сигнализации, средств видеонаблюдения; персональные компьютеры должны быть обеспечены защитой – паролями, при неверном вводе паролей должна происходить блокировка ПК.

Совершенствование методического сопровождения мониторинга основных средств **МБУ МО «Приволжского района» «Приволжское БТИ»** обеспечит соблюдение политики руководства сотрудниками организации, обеспечит сохранность имущества, верный учет основных средств, поддержание имущества в рабочем состоянии. Одним из главных способов является модернизация процесса инвентаризации, внедрение технологии автоматизации сбора и учёта данных во избежание *рисков*. Также предлагается внедрить в **МБУ МО «Приволжского района» «Приволжское БТИ»** службу внутреннего контроля – «Отдел ответственности по внутреннему контролю» основных средств со своими должностными обязанностями и функциями.

Таким образом, риск-ориентированный подход – это новый подход по совершенствованию внутреннего контроля и аудита на территории Российской Федерации, со своим

взглядом учёта всех факторов, которые имеют влияние на результативность ведения работы.

Совершенствование методического сопровождения мониторинга основных средств МБУ МО «Приволжского района» «Приволжское БТИ» обеспечит соблюдение политики руководства сотрудниками организации, сохранность имущества, верный учёт основных средств, поддержание имущества в должном состоянии.

На данном основании, можно выделить следующие способы совершенствования внутреннего контроля основных средств в исследуемом объекте:

1) модернизация процесса инвентаризации, внедрение IT технологии сбора и учёта информационных данных во избежание рисков;

2) формирование службы внутреннего контроля – отдела ответственности по внутреннему контролю основных средств с должностными обязанностями и функциями;

3) в целях корректного учёта основных средств проводить ежемесячные контрольные процедуры, сотрудниками бухгалтерской службы, внутреннего контроля, в основе которых лежит *риск-ориентированный подход*.

Литература

1. Крышкин О. Настольная книга по внутреннему аудиту: риски и бизнес-процессы / О. Крышкин. – М.: Альпина Паблишер, 2013. – 476 с.
2. Сафонова М.Ф. Современные системы внутреннего контроля: учебное пособие / С.М. Резниченко, О.И. Швырева. – Ростов н/Д: Феникс, 2016. – 510 с.
3. Щадилова, Ю.Г. Внедрение искусственного интеллекта как фактор снижения финансовых рисков / Ю.Г. Щадилова, М.А. Олейник // Сборник: Проблемы и перспективы развития экономического контроля и аудита в России. Сборник статей по материалам XI Всероссийской научно-практической конференции молодых ученых. – Краснодар, 2020. – С. 78-83.
4. Растегаева Ф.С., Современные подходы к проведению проектов внутреннего аудита / Ф.С. Растегаева, А.М. Рахматуллин // Международный научно-исследовательский журнал. – 2016. – № 1-1 (43). – С. 72-75.
5. Федеральный закон от 26.12.2008 г. № 294-ФЗ «О защите прав юридических лиц и индивидуальных предпринимателей при осуществлении государственного контроля (надзора) и муниципального контроля» // Собрание законодательства РФ, 29.12.2008. – № 52 (ч. 1). – ст. 6249.

TYURBEEV Ulan Erdnievich

student, Astrakhan State University, Russia, Astrakhan

RISK-BASED APPROACH TO IMPROVING THE INTERNAL CONTROL OF BTI PRIVOLZHISKY DISTRICT

Abstract. The article is devoted to the disclosure of the essence of internal control and its role in improving the implementation of supervisory functions on the example of the organization of the MBU MO «Privolzhsky district» «Privolzhskoye BТИ». New approaches are proposed that take into account the relevance of inspections, their frequency for the development of internal control and audit of organizations in the Russian Federation.

Keywords: risk-based approach, internal control, matrix risks, audit.

ШИПУЛИНА Софья Максимовна

студентка кафедры государственного и муниципального управления,
Российская академия народного хозяйства и государственной службы при Президенте
Российской Федерации, Россия, г. Барнаул

**РЕАЛИЗОВАННАЯ БИЗНЕС-ИДЕЯ – ЦЕЛЬ, КОТОРАЯ
МОЖЕТ БЫТЬ ДОСТИГНУТА**

Аннотация. В статье раскрываются аспекты, которые необходимо изучить для того чтобы реализовать свой бизнес-проект, рассматриваются несколько подходов к идее как началу и составляющей всего бизнес-процесса, позволяющих оценить её эффективность.

Ключевые слова: бизнес-модель, товарный знак, продукт, целевая аудитория, продукт, бренд.

Для того, чтобы компания существовала необходимо: сформировать стратегию, выявить ценности, определить видения будущего. Сегодня именно определение стратегии является главным звеном в создании бренда, т.к. именно она определяет каким ценностям будет следовать компания, видение будущего же – это план реализации стратегии с помощью поставленных целей. У каждой компании со временем возникнет потребность в росте/масштабировании, вот тут и становятся необходимы стратегии роста, т.к. проанализировав состояние организации, изучив существующие возможности, можно создать стратегию конкретно для организации. Эти и другие аспекты реализации бизнес-идеи изучаются и анализируются в статье.

Чек-лист для оценки идей и проекта

Выясните, как аналогичную идею реализовывали до этого. Какие трудности возникали? Что получилось хорошо и могло бы пригодиться вам? Как искали финансирование? Какие каналы продвижения использовали и как развивали продукт?

Оцените тренды. Для этого можно использовать Google Trends – это сервис, который показывает, как менялся интерес людей, на основе вопросов в поисковой системе.

Устройте мозговой штурм. Соберите сотрудников и предложите каждому оценить сильные и слабые стороны идеи, описать целевую аудиторию, предложить, какие трудности могут возникнуть, а затем обсудите это [1].

Емкость рынка: формулы и источники

Чтобы оценить размер целевой аудитории, используйте следующие источники:

1. Государственную статистику по вашей сфере и нормы потребления – например, продуктов питания.
2. Информацию из отраслевых средств массовой информации: часто они публикуют уже готовые данные по емкости рынка, динамике спроса и предложения.
3. Аналитику данных компаний. Крупные компании иногда публикуют информацию о продажах и продвижении продуктов в открытом доступ.
4. Открытые данные по аналитике рынка. Например, на Яндекс. Исследованиях публикуется информация, полученная от различных сервисов Яндекса, которая позволяет оценить спрос на те или иные товары или услуги [3].

А чтобы посчитать емкость рынка, пригодятся три формулы:

- Расчет рынка в количественном выражении.
- Расчет рынка в денежном выражении.
- Расчет рынка в объемном выражении.

Бизнес-модель

При составлении бизнес-модели необходимо просчитать аспекты для запуска проекта, поддержания работы:

- Оборудование.
- Ремонт.
- Первичная закупка.
- Поиск людей.
- Зарплаты персоналу.
- Аренда помещения.
- Содержание помещения.
- Налоги.
- Затраты на рекламу.

Миссия, видение и ценности компании

- Как изменение человека начинается с переосмысления ценностных установок и мировоззрения, так и трансформация компании начинается с формирования или переоценки ценностей.

- Миссия – назначение и смысл существования организации. При разработке или изменении миссии необходимо обратиться к следующим принципам: забота о клиенте, уникальность, однозначность, запоминаемость, реалистичность.

- Видение – это то, чем компания хочет стать в будущем. Видение описывает будущее и глобальную цель, к которой стремится компания. Видение создает важную культурную составляющую изменений в рамках цифровой трансформации.

- Ценности – это то, во что компания верит, и ее философия. Ценности – принципы компании [4, с.51].

Формирование видения будущего

Задача лидера в мире VUCA (volatility, uncertainty, complexity, ambiguity – нестабильность, неопределенность, сложность и неоднозначность) – постоянно отслеживать тренды и оценивать, каким образом они могут повлиять на развитие компании. Одни компании «ловят» волну, другие сами задают тренды [3].

Инсайты о трендах рынка можно получить разными способами:

- Изучать исследования, ресурсы и публикации, читать книги, журналы по интересующим темам.
- Следить за первыми лицами в сфере.
- Расширять круг знакомств.

Ваше право быть брендом

Зарегистрированный товарный знак – это основной нематериальный актив – вы можете продать его, сдать в аренду, получить кредит в банке под залог товарного знака.

Закрепляя за собой собственный бренд, вы повышаете капитализацию собственного бизнеса.

Если ваш товарный знак зарегистрирован, вы можете продавать франшизу вашего бизнеса.

Незарегистрированный товарный знак может быть «украден» вашими конкурентами и вы не сможете его использовать.

Метод 5W для анализа целевой аудитории

Это метод анализа, который позволяет определить целевую аудиторию, а также наиболее подходящее позиционирование и каналы распространения [2]:

1. What? (Что у вас за продукт?).
2. Who? (Кто его покупает?).
3. Why? (Почему его покупают? Какая мотивация?).
4. When? (Когда его покупают?).
5. Where? (Где его покупают?).

Какой должна быть идея?

Идея должна опираться на перемены.

Достаточный ли рынок? Не будет ли так, что удача даст вам всего сотню клиентов, а не миллион?

Получится ли реализовать быстро?

Это для заработка или роста капитализации?

Бизнес, рассматриваемый как процесс формирования идеи и ее дальнейшее воплощения в условиях конкретной среды вместе с организацией своего дела, обусловлены совокупностью факторов: сложившаяся экономическая ситуация, соотношение спроса и предложения, взгляд на финансовую составляющую бизнеса, а также на процесс его создания, анализ возможностей для реализации проекта, позволяющие это сделать без огромного количества партнеров, инвесторов, работников, т.к. для бизнес-идеи необходима идея, план её реализации, деятельность, направленная на достижение результата, а также шансы на «выживание».

Литература

1. Бухаров Ф., Близнюк С., Челован А., Ильяхова М. Бизнес без MBA. – М.: Эксмо, 2022. – 320 с.
2. О стартапах в России: идеи, площадки, фонды, инвестиции // b-mag.ru URL: <https://b-mag.ru/o-startapah-v-rossii-idei-ploshhadki-fondy-investicii/> (дата обращения: 16.02.2022).
3. Портрет предпринимателей России // vc.ru URL: <https://vc.ru/u/805691-papafinance/251740-portret-predprinimateley-rossii> (дата обращения: 14.02.2022).
4. Стратегия и цифровая трансформация. – Москва: Нето, 2021. – 119 с.

SHIPULINA Sofia Maksimovna

student at the Department of State and Municipal Management,
Russian Presidential Academy of National Economy and Public Administration, Russia, Barnaul

A REALIZED BUSINESS IDEA IS A GOAL THAT CAN BE ACHIEVED

Abstract. *The article reveals aspects that need to be studied in order to implement your business project, considers several approaches to the idea as the beginning and the component of the entire business process, allowing to evaluate its effectiveness.*

Keywords: *business model, trademark, product, target audience, product, brand.*

ПЕДАГОГИКА

БОГАТЫРЕВА Елена Александровна

учитель, ГБОУ «Новооскольская специальная общеобразовательная школа-интернат»,
Россия, г. Новый Оскол

ЛОБАНОВА Инна Васильевна

учитель, ГБОУ «Новооскольская специальная общеобразовательная школа-интернат»,
Россия, г. Новый Оскол

САМУСЕВИЧ Людмила Михайловна

воспитатель, ГБОУ «Новооскольская специальная общеобразовательная школа-интернат»,
Россия, г. Новый Оскол

ФОРМИРОВАНИЕ НАВЫКОВ САМОСТОЯТЕЛЬНОСТИ У ВОСПИТАННИКОВ С ИНТЕЛЛЕКТУАЛЬНЫМИ НАРУШЕНИЯМИ В РАМКАХ ИНТЕРНАТНОЙ СИСТЕМЫ ОБУЧЕНИЯ

***Аннотация.** Статья посвящена исследованию различных аспектов Формирования навыков самостоятельности у воспитанников с интеллектуальными нарушениями в рамках интернатной системы обучения.*

***Ключевые слова:** воспитание, интеллектуальные нарушения, алгоритм.*

Воспитание представляет собой социальную деятельность, обеспечивающую передачу ценностей от старшего поколения к младшему, от взрослых к детям, от человека к человеку. Воспитанники с интеллектуальными нарушениями обучающиеся в рамках интернатной системы испытывают большой дефицит навыков самостоятельности, так как все делают совместно с воспитателем, учителем. Для ребенка слова воспитателя, учителя его поступки, оценки имеют нравственное значение. Именно они не только словами, но и всем своим поведением, своей личностью формирует устойчивые представления ребенка о справедливости, человечности, нравственности, об отношениях между людьми.

Развитие личности воспитанника предполагает приобретение им социального знания, осознание ценности этого знания, формирование положительного отношения к базовым общественным ценностям, приобретение ребенком опыта самостоятельного общественного действия.

Безусловно, что дети с интеллектуальными нарушениями, вовлекаясь в совместную деятельность, в большей степени нуждаются в помощи взрослых. Однако эта помощь должна носить обучающий и воспитывающий характер, не подменяя и не вытесняя детской самостоятельности.

Именно поэтому так важно от словесных методов воспитания переходить к организации воспитывающей самостоятельности ребенка. Это требует от воспитателя, учителя профессионализма, оптимизма и веры в возможности ребенка. Педагог должен владеть современным воспитательным инструментарием, в частности, технологиями прямого и косвенного воспитания, коллективного творческого воспитания, педагогической поддержки [5].

На сегодняшний день психолого-педагогической наукой доказано, что из всех функциональных отклонений в состоянии здоровья человека по социальным последствиям умственная отсталость (интеллектуальные нарушения)

является наиболее распространенным и тяжелым дефектом развития.

Одно из важных значение в работе с этой категорией детей, обучающихся в интернатной системе, занимает формирование навыков самостоятельности, поскольку это положительно влияет на процесс обучения ребенка. Установление межанализаторных связей и успешный синтез зрительной, слуховой и кинестетической информации обеспечивают правильное выполнения требований педагогов, что в дальнейшем гарантирует самостоятельность действий.

Самостоятельность определяется в педагогике как, умение действовать отдельно, независимо от чьей-либо помощи, т.е. способность проявлять инициативу и реализовывать задуманное без посторонней помощи.

Часто из виду выпускается главное, именно то, что воспитанникам интернатной системы обучения с интеллектуальными нарушениями необходимо *показать последовательность (алгоритм)* как выполняется та или иная трудная операция. Вместе с ним выполнить ее. Научить детей самостоятельно проделывать эти операции.

Алгоритм

ПРАВИЛА ВЫПОЛНЕНИЯ ПИСЬМЕННОГО ЗАДАНИЯ

1. Прочитай задание.
2. Повтори правила.
3. Найти образец похожего задания в тетради.
4. Запиши первые строчки упражнения.
5. Проверь себя.

Алгоритм

ДЕЖУРНОМУ ПО ГРУППЕ (КЛАССНОЙ) КОМНАТЕ

1. Перед началом уборки открой форточку.
2. Наведи порядок на полках, в шкафах, тумбочках и столах (аккуратно сложить учебники, книги, тетради, игрушки, одежду и вещи).
3. Вымой доску, вытри пыль с подоконников, шкафов, на полках.
4. Убери мусор из-за батареи.
5. Полей цветы.
6. Намой парты, стулья, стены и дверь с обеих сторон с чистящим средством, ототри все пятна.

7. Скатай и вытряхни на улице ковры, подними стулья.

8. Подмети пол, обращая внимание на мусор за диванами, за батареей, тумбочками, собери мусор.

9. Вынеси мусор из мусорного бачка.

10. Вымой пол – сначала влажной тряпкой, затем прополоскав и отжав ее - сухой.

11. Сдай уборку воспитателю, если у него есть замечания – устрани их.

12. Прополощи тряпку и сдай инвентарь воспитателю.

Использование таких карточек алгоритмов для формирования самостоятельности дают обучающимся с интеллектуальными нарушениями возможность проявлять свою самостоятельность, а также контролировать её и корректировать.

Литература

1. Воспитание и обучение детей во вспомогательной школе [Текст] /под ред. В. В. Воронковой. – М.: 1994.
2. Евдокимов, Ю.А. В помощь начинающему воспитателю детского дома [Электронный ресурс] / Ю.А. Евдокимов. – Никольский детский дом. – 2004. –Режим доступа: <http://pandia.org/text/77/161/11811.php>. - Загл. с экрана.
3. Коняева, Н.П. Воспитание детей с нарушением интеллекта [Текст] / Н.П. Коняева, Т.С. Никандрова. – М.: Гуманитар. изд. центр Владос, 2010. –200 с.
4. Матвеева, М.Е. Дневник индивидуальной работы с учащимися [Текст] / авт.-сост. М.Е. Матвеева. – Волгоград: Учитель, 2014. – 33 с.
5. Матвеева, М.Е. Рабочая программа воспитателя [Текст] / авт.-сост. М.Е. Матвеева. – Волгоград: Учитель, 2014. – 65 с.
6. Матвеева, М.Е. Справочник воспитателя (классного руководителя) [Текст] / авт.-сост. М.Е. Матвеева. – Волгоград: Учитель, 2013. – 140 с.
7. Мачихина, В. Ф. Внеклассная воспитательная работа во вспомогательной школе-интернате [Текст]: / В.Ф. Мачихина. – М.: Просвещение, 1978. – 125 с.
8. Немов, Р.С. Психология самостоятельности [Текст] / Р.С. Немов. – М.: Нальчик, Эльфа, 2013. – 165 с.

BOGATYREVA Elena Aleksandrovna

teacher, Novooskolskaya special comprehensive boarding school, Russia, Novy Oskol

LOBANOVA Inna Vasilyevna

teacher, Novooskolskaya special comprehensive boarding school, Russia, Novy Oskol

SAMUSEVICH Lyudmila Mikhailovna

educator, Novooskolskaya special comprehensive boarding school, Russia, Novy Oskol

**FORMATION OF INDEPENDENCE SKILLS IN PUPILS
WITH INTELLECTUAL DISABILITIES WITHIN THE FRAMEWORK
OF THE BOARDING EDUCATION SYSTEM**

***Abstract.** The article is devoted to the study of various aspects of the formation of self-activity skills in pupils with intellectual disabilities within the framework of the boarding education system.*

***Keywords:** education, intellectual disabilities, algorithm.*

ЕГОРОВА Наталья Николаевна

учитель, МБОУ КШ №7 им. В.В. Кашкадамовой, Россия, г. Ульяновск

НОВИКОВА Надежда Валентиновна

учитель, МБОУ КШ №7 им. В.В. Кашкадамовой, Россия, г. Ульяновск

ПОРШНИНА Елена Евгеньевна

учитель, МБОУ КШ №7 им. В.В. Кашкадамовой, Россия, г. Ульяновск

РАЗВИТИЕ ЛОГИЧЕСКОГО МЫШЛЕНИЯ УЧАЩИХСЯ НАЧАЛЬНЫХ КЛАССОВ НА УРОКАХ МАТЕМАТИКИ

***Аннотация.** Данная статья посвящена изучению вопросов логического мышления учащихся начальных классов на уроках математики.*

***Ключевые слова:** мышление, логическое мышление, развитие мышления, предметно-действенное мышление, наглядно-образное мышление, принципы логического мышления.*

Многочисленные наблюдения педагогов, исследования психологов убедительно показали, что ребенок, не научившийся учиться, не овладевший приемами мыслительной деятельности в начальных классах школы, в средних обычно переходит в разряд неуспевающих.

В современной методической системе обучения наметился перенос акцентов с увеличения объема информации, предназначенной для усвоения учащимися, на формирование у школьников общелогических мыслительных умений. Так как интеллект человека в первую очередь определяется не суммой накопленных им знаний, а высоким уровнем логического мышления. В этой связи уже в начальной школе стоит перед учителем задача научить детей анализировать, сравнивать, обобщать информацию, полученную в результате взаимодействия с объектами и явлениями не только действительности, но и абстрактного мира.

Тесты на развитие мышления учащихся 3-4 классов показали, что логические операции мышления у них сформированы недостаточно. Несколько лучше учащиеся выделяют существенные признаки предметов, обобщают. Хуже выделяют отношения между понятиями (особенно такие, как причина-следствие, противоположность).

Для успешного обучения в среднем звене понимания учебного материала у учащихся должны быть сформированы три составляющих мышления:

1) высокий уровень элементарных мыслительных операций: анализа, синтеза, сравнения, обобщения, выделений существенного, классификация и др.;

2) высокий уровень активности, раскованности мышления, проявляющийся в продуцировании большого количества различных гипотез, идей, возникновение нескольких вариантов решения проблемы;

3) высокий уровень организованности и целенаправленности, проявляющийся в ориентации на выделение существенного в явлениях, в использовании обобщенных схем анализа явления.

Мышление – это творческий познавательный процесс, обобщенно и опосредованно отражающий отношения предметов и явлений, законы объективного мира.

Вся деятельность человека – практическая и умственная осуществляется с помощью мышления.

По отношению к сознанию различают два вида мышления: неосознаваемое и осознаваемое. Осознаваемое бывает трех видов: наглядно-действенное, наглядно-образное и словесно-логическое.

Предметно-действенное мышление – вид мышления, связанный с практическими действиями над предметами. В развитой форме этот вид мышления свойствен людям, занимающимся конструированием или изготовлением предметов.

Наглядно-образное мышление – это вид мышления, который оперирует образами восприятия или представления.

Этот вид мышления характерен для дошкольников и отчасти детей младшего школьного возраста. В развитой форме этот вид мышления свойственен людям художественного склада мышления, людям, чья профессия требует оперирования яркими образами (писатели, художники, актеры).

Словесно-логическое, или абстрактное мышление – это мышление, выраженное во внешней или внутренней речи и оперирующее логическими формами мышления: понятиями, суждениями, умозаключениями. Мыслительная деятельность совершается человеком при помощи следующих операций: анализа, синтеза, сравнения, абстрагирования, обобщения, конкретизации и классификации.

Основными формами абстрактного мышления являются понятия, суждения и умозаключения.

Понятие – форма мышления. В понятиях отражаются существенные признаки предметов.

Основными логическими приемами формирования понятий являются: анализ, синтез, сравнение, абстрагирование, обобщение, конкретизация, классификация.

Понятие формируется на основе обобщения существенных признаков, присущих ряду однородных предметов. Для выделения существенных признаков требуется абстрагироваться от несущественных признаков, которых в любом предмете очень много. Этому служит сравнение, сопоставление предметов. Для выделения ряда признаков требуется произвести анализ, а затем осуществить обратную операцию – синтез частей предмета.

Непосредственное изучение работ школьников 7-10 лет показывает, что хотя в этом возрасте детям трудно даются всякого рода рассуждения. Установление причинно-следственных связей, однако систематические упражнения в этом направлении постоянно вырабатывают у детей способности рассуждать, умозаключать, приходиться к правильным выводам. Мышление младших школьников в отличие от дошкольников постепенно становится произвольным, формируется осознанность, критичность мышления. Это происходит благодаря тому, что в классе обсуждаются пути решения задач, рассматриваются разные варианты решения, учитель постоянно требует от учащихся обосновывать, рассказывать, доказывать правильность своего суждения, то есть требует от детей, чтобы они решали задачи сознательно.

Умение планировать свои действия также активно формируются у младших школьников в процессе школьного обучения. Учитель побуждает детей сначала продумать план решения задачи, а только потом приступить к практическому ее решению, основная нагрузка в младшем школьном возрасте падает на формирование приемов рассуждения и умозаключения.

Большое значение для развития мышления детей 7-10 лет имеет развитие их речи. Без развития речи невозможно развитие их мышления.

Развитие теоретического мышления, то есть мышления в понятиях, способствует возникновению к концу младшего школьного возраста рефлексии, которая являясь новообразованием подросткового возраста, преобразует познавательную деятельность и характер их отношений к другим людям и самому себе.

Как отмечает психолог Н.А. Менчинская, необходимость отбрасывать определенные элементы того или иного содержания представляет для детей особенную трудность. Поэтому необходимо настойчиво учить детей не только выделять главное, но и отказываться от ненужного или несущественного. А как учить этому? Прежде всего – систематически ставить перед детьми такую задачу и как одну из основных линий сквозь каждую тему, из урока в урок, сквозь каждый учебный предмет вести как одну из основных линий развитие у детей важнейшей умственной способности – способности к выделению главного и отбрасыванию второстепенного.

Самым существенным показателем умственного развития является степень легкости, с которой учащиеся усматривают абстрактное в конкретном, переходят от абстрактных понятий и законов к практическим действиям и обратно от практических действий к понятиям, к решению познавательных задач. Теоретические знания, получаемые в снятом виде, а не выведенные самостоятельно из практического опыта, мало пригодны к употреблению и легко утрачиваются. Только сам процесс получения (а не заучивания) знаний способствует развитию мышления.

Учителю начальных классов необходимо работать над развитием как теоретического, так и образного мышления школьников.

Развитие учащихся во многом зависит от деятельности, которую они выполняют в процессе обучения. Из курса дидактики известно, что деятельность может быть репродуктивной и продуктивной. В зависимости от того, какой вид деятельности преобладает. Обучение

оказывает различное влияние на развитие детей. Продуктивная деятельность связана с активной работой мышления и находит свое выражение в таких мыслительных операциях, как анализ и синтез, сравнение, классификация, аналогия, обобщение. Эти логические операции в психолого-педагогической литературе принято называть логическими приемами мышления или приемами умственных действий. Включение этих операций в процесс усвоения математического содержания – одно из важных условий построения развивающего обучения.

Формирование самостоятельности в мышлении, активности в поиске путей достижения поставленной цели предполагает решение детьми нетиповых, нестандартных задач, имеющих иногда несколько способов решения. Дети решают нестандартные задачи в определенном порядке, например, от простых к сложным. А не случайным образом, когда учитель предлагает решать задачи неучебного содержания или разного рода головоломки.

Сначала проводится коллективный разбор задачи, аналогичной тем, которые будут осваиваться в дальнейшем, затем дети самостоятельно решают ряд задач, аналогичных той, содержание которой разбиралось коллективно. Обязательно осуществляется проверка результатов самостоятельно решенных задач. Затем дети самостоятельно придумывают задачи, аналогичные решаемым и проводится разбор или оценка авторских задач.

Анализ теоретических источников, данные передового педагогического опыта, результаты своей работы позволяют сделать выводы.

При осуществлении работы по развитию логического мышления необходимо руководствоваться основными принципами:

- усиление роли частично-поискового и исследовательского методов обучения
- включение в процесс обучения различных приемов умственных действий;
- подбор учителем к каждому уроку творческих заданий. Не упускать возможности вовлекать учащихся в творческую деятельность;
- вести учебный процесс на оптимальном уровне развития учащихся;
- учитывать в работе особенности умственной деятельности каждого ученика, учет их индивидуальных особенностей;
- постепенное нарастание сложности материала от урока к уроку;
- сочетание игровой формы с учебным содержанием заданий, применяемых в обучении;
- направленность обучения на формирование общих способов деятельности;
- развитие логического мышления – это развитие умения пользоваться сравнением, анализом и синтезом, умения рассуждать и делать выводы, обобщения, выделять существенное и отбрасывать лишнее.

Литература

1. Мельникова О. Ю. Развитие логического мышления у детей младшего школьного возраста на уроках гуманитарного цикла / Режим доступа: <https://edu-time.ru/pub/106033>

EGOROVA Natalia Nikolaevna

teacher, Secondary School No. 7 named after V.V. Kashkadamova, Russia, Ulyanovsk

NOVIKOVA Nadezhda Valentinovna

teacher, Secondary school No. 7 named after V.V. Kashkadamova, Russia, Ulyanovsk

PORSHNINA Elena Evgenievna

teacher, Secondary school No. 7 named after V.V. Kashkadamova, Russia, Ulyanovsk

DEVELOPMENT OF LOGICAL THINKING OF PRIMARY SCHOOL STUDENTS IN MATH LESSONS

Abstract. *This article is devoted to the study of the issues of logical thinking of elementary school students in mathematics lessons.*

Keywords: *thinking, logical thinking, development of thinking, objective-effective thinking, visual-imaginative thinking, principles of logical thinking.*

ЕРЕМИНА Галина Викторовна

Новооскольская специальная общеобразовательная школа-интернат,
Россия, г. Новый Оскол

РЯБЫХ Лариса Васильевна

Новооскольская специальная общеобразовательная школа-интернат,
Россия, г. Новый Оскол

КОРРЕКЦИЯ ПСИХОФИЗИЧЕСКИХ НЕДОСТАТКОВ ОБУЧАЮЩИХСЯ С УМСТВЕННОЙ ОТСТАЛОСТЬЮ СРЕДСТВАМИ ТРУДА

***Аннотация.** В исследовании актуализируются вопросы коррекции психофизических недостатков обучающихся с умственной отсталостью средствами труда.*

***Ключевые слова:** умственная отсталость, коррекция, социализация, учитель.*

В настоящее время все более актуальными становятся вопросы, связанные с подготовкой подрастающего поколения к самостоятельной жизни. Особого подхода в этом плане требуют дети с проблемами в психофизическом развитии.

Сейчас возрастает потребность общества в людях с высоким уровнем профессиональной грамотности, владеющих теми или иными трудовыми навыками.

Поскольку в нашей школе обучаются умственно отсталые дети, то приоритетным направлением деятельности школы является трудовая деятельность. Практика показывает, что обучающиеся с умственной недостаточностью положительно относятся к урокам трудового обучения, если на них они могут проявить себя и реализовать свои, пусть и ограниченные, возможности. Однако их мотивы отличаются примитивной эмоциональной окраской, нестойки, ситуативны. Многие учащиеся не всегда заинтересованы в обучении, и трудовая деятельность у них вызывает недостаточно положительных эмоций.

Как и занятия по другим предметам, уроки трудового обучения строятся на личностно ориентированном обучении, с применением уровневой дифференциации, что в определенной степени позволяет решить проблемы учебной мотивации и развития навыков, а также создать творческую атмосферу в коллективе.

Созданная учителями начальных классов атмосфера сотрудничества, несомненно, способствует развитию познавательных интересов, активизации познавательной

деятельности школьников. Известно, что бессмысленно заставлять детей обучаться труду, если они не осознали его значимости, если им неинтересно, и у них нет потребности увидеть результаты своей деятельности.

Программа ручного труда в начальных классах предусматривает изучение таких разделов как работа с бумагой и картоном, с пластилином, с природными материалами, с тканью.

Часто учителя сталкиваются с такой проблемой, когда ученик не справляется с поставленной задачей. Тогда он может сломать, измять начатое изделие. Обучение труду в младших классах направлено на воспитание таких положительных качеств личности как настойчивость, терпеливость, трудолюбие, умение работать в коллективе и т.д.

Одновременно ведется и коррекционная работа, которая выражается в формировании умений ориентироваться в задании, планировать ход работы, контролировать свою работу.

В процессе трудового обучения осуществляется исправление недостатков познавательной деятельности: наблюдательности, воображения, речи и особенно мелкой моторики рук.

Уроки ручного труда являются хорошей основой для привития навыков гигиены.

Наши дети любят трудиться. Большинство из них с удовольствием принимает участие в уборке пришкольной территории, класса. Но не все добросовестно выполняют поручения, поэтому любая выполняемая детьми работа должна контролироваться.

Кроме уроков ручного труда ведется и внеурочная работа по предмету. Функционируют

объединения дополнительного образования «Умелые руки», «Бумажные фантазии», «Аппликация», «Азбука творчества», которые позволяют совершенствовать и закреплять имеющиеся навыки, укреплять психофизическое здоровье.

Тесное сотрудничество школы со станцией юных техников играет большую роль не только

в формировании трудовых умений и навыков учащихся, но и в их социальной адаптации.

Таким образом, трудовое обучение школьников с применением уровневой дифференциации, педагогики сотрудничества способствует коррекции психофизических недостатков учащихся.

EREMINA Galina Viktorovna

Novooskolskaya special boarding school, Russia, Belgorod region, Novy Oskol

RYABYKH Larisa Vasilevna

Novooskolskaya special boarding school, Russia, Belgorod region, Novy Oskol

CORRECTION OF PSYCHOPHYSICAL DISABILITIES ABOUT THOSE WHO STUDY WITH MENTAL RETARDATION BY MEANS OF LABOR

***Abstract.** The study actualizes the issues of correction of psychophysical disabilities of students with mental retardation by means of labor.*

***Keywords:** mental retardation, correction, socialization, teacher.*

КИСЛИЦА Дина Владимировна
педагог дополнительного образования,
Новооскольская специальная общеобразовательная школа-интернат,
Россия, г. Новый Оскол

РАЗВИТИЕ ТВОРЧЕСКИХ СПОСОБНОСТЕЙ У ДЕТЕЙ В УСЛОВИЯХ СПЕЦИАЛЬНОЙ (КОРРЕКЦИОННОЙ) ШКОЛЫ VIII ВИДА

***Аннотация.** В статье автор описывает специальные приёмы и методы, используемые на внеклассных занятиях по изобразительному искусству и направленные на развитие творческого потенциала детей с ОВЗ в условиях специальной (коррекционной) школы VIII вида.*

***Ключевые слова:** дети с ОВЗ, творчество, изобразительная деятельность, приёмы, методы, школа VIII вида.*

В современной системе образования большое внимание уделяется обучению и воспитанию детей с ограниченными возможностями здоровья. К сожалению, число детей с ограниченными возможностями здоровья, которым необходимы специальные коррекционно-образовательные услуги, имеет тенденцию к увеличению. Среди детей с ОВЗ большую часть составляют дети с умственной отсталостью. У таких детей нарушено развитие высших психических функций: внимание, память, восприятие, словесно-логическое мышление, что оказывает влияние на развитие когнитивной сферы и требует создания специальных условий для их обучения. Поэтому проблема совершенствования специальных методов воспитания и обучения детей с нарушением интеллекта на текущий момент актуальна.

Согласно взглядам Л.С. Выготского, С.Л. Рубинштейна, А.Н. Леонтьева и других отечественных психологов, психика человека наиболее активно изменяется и перестраивается в процессе деятельности. И.А. Грошенко отмечает, что: «Рисование как форма деятельности включает в себя многие компоненты психических процессов и, в связи с этим его следует считать важным фактором формирования личности». Большое значение в условиях новых знаний и видов деятельности имеет творческое развитие детей с ограниченными возможностями здоровья. В широком смысле творчество или творческая деятельность – это всякая теоретическая практическая деятельность человека, в которой возникают новые (по крайней мере, для субъекта деятельности) результаты (способы действия, решения, знания,

материальные продукты). По словам Выготского, "как электричество действует и проявляется не только там, где величественная гроза и ослепительная молния, но и в лампочке карманного фонаря, так точно и творчество на деле существует не только там, где оно создает великие исторические произведения, но и везде там, где человек воображает, комбинирует, изменяет и создает что-либо новое, какой бы крупницей ни казалось это новое по сравнению с созданиями гениев" [1, с. 96].

Многие ученые – дефектологи отмечали, что изобразительная деятельность умственно отсталых детей не имеет принципиальных отличий от изобразительной деятельности обычно-развивающихся детей. Дети с особыми образовательными потребностями, в силу своих психофизиологических возможностей, медленнее усваивают учебный материал в области изобразительного искусства, их изобразительная деятельность беднее по содержанию, т.е. отличия обусловлены, в основном, количественными показателями. Поэтому, довольно продолжительное время программа по рисованию для вспомогательной школы оставалась облегченным и сокращенным вариантом программы, действовавшей в массовой школе. Как отмечает Т.Н. Головина: «Развитие рисунка умственно отсталых детей идет тем же путем приближения ко все более и более адекватному отражению реальности, как и у нормальных детей. Но это происходит с затруднениями, медленнее, чем у последних, и не достигает такого же уровня» [2, с.5].

Раскрытие творческого потенциала обучающихся в условиях школы VIII вида

осуществляется на внеклассных занятиях по изобразительному искусству. Нами была разработана дополнительная общеобразовательная программа «Школа волшебников», направленная посредством обучения разнообразным видам изобразительной деятельности и художественного труда на создание условий для формирования творческой личности ребёнка. Прежняя система образования, основанная, в основном, на репродуктивной форме обучения, не позволяла в полной мере развить творческий потенциал обучающихся. Работы детей в «старой» системе образования были выполнены как бы по шаблонному типу, без проявления творческой индивидуальности ребёнка. Современная система образования ставит задачу перехода на более качественный уровень обучения, от репродуктивного к самостоятельному, творческому уровню обучения. В основу разработки дополнительной общеобразовательной программы «Школа волшебников» была взята ведущая идея развивающего обучения Л.В. Занкова – переход от репродуктивного уровня обучения на качественно-новый, творческий уровень обучения. Основу программы составляла предметно-практическая деятельность, предполагающая активное вовлечение в изобразительную деятельность и художественный труд двигательной сферы ребёнка (моторики рук), способствующее решению коррекционно-развивающих задач, а именно: развитие зрительно-пространственного восприятия, воссоздающего и творческого воображения, разных видов мышления, в том числе дивергентного, интеллектуальной активности, речи, воли, чувств.

Учебная задача, по Л.В. Занкову, решается обучающимися на основе самостоятельного планирования и заключается в том, чтобы дети овладели умением связывать рассматривание предложенного образца с планированием предстоящей работы. Данная идея была включена в программу и адаптирована в условиях реализации в специальной школе. Обучение детей с УО осуществлялось по различным направлениям: дети изучали основы изобразительной грамоты, выполняли творческие работы в различных видах изобразительной деятельности. После определенного периода обучения, с учетом пройденных тем и заданий, а также приобретенных умений и навыков, школьникам предлагалось выполнить работу на основе самостоятельного планирования.

В программу были включены специальные методы и приемы организации самостоятельной поисковой деятельности обучающихся такие, как «Наблюдение», «Открытие», «Замена», «Вариативность», «Творческая деятельность».

Один из приемов обучения – это «Наблюдение». На данном этапе выполнялись следующие задачи:

- мотивация;
- наблюдение и анализ;
- выбор пути решения задачи;
- возможность выполнять задание коллективно или индивидуально;
- подключение эмоций.

Например, перед обучающимися стояла задача: «Выполнить декоративную композицию из осенних листьев в технике аппликация». Для реализации данной задачи необходимо было включить мотивацию обучающихся: показать сколько интересных и красивых художественных образов можно сконструировать из осенних листьев [3, с.14]. Поскольку дети обладают разным накопленным опытом, умениями и навыками, работают на своём определенном уровне, в ходе организации учебного процесса предусматривался индивидуально-дифференцированный подход, предлагались разные пути решения задачи:

- первый способ – создание листьев своим способом по иллюстрации, создание декоративной композиции по воображению;
- второй способ – создание листьев по схеме, создание декоративной композиции по воображению;
- третий способ – создание листьев по готовому шаблону, создание декоративной композиции по образцу.

Дети должны были научиться оценивать результаты своей работы, видеть свои достижения. Для осуществления рефлексии в программе был предусмотрен «дневник моих достижений», в который были включены разделы по всем предлагаемым в программе творческим заданиям. В рассматриваемом задании в «дневнике моих достижений» оценивались количество сделанных листьев, способ выполнения работы и переживаемые эмоции в результате выполненной творческой работы. Чувства и эмоции ребёнок передавал в дневнике через изображение: печаль – могла быть выполнена в виде дождика, радость – в виде солнышка или смайлика и т.д.

Следующий приём, используемый в программе – это «Открытие». Ребёнок с помощью

этого приёма открывал для себя новые знания либо через учителя, либо самостоятельно, экспериментальным путём. Например, перед обучающимися стояла творческая задача: «Создать в технике обрывной аппликации декоративную композицию «Плывёт кораблик по волнам». В результате выполнения данной творческой задачи обучающиеся должны были научиться получать на цветной бумаге путем её обрывания белые полосы, имитирующие волны.

Актуальным и важным для развития творческого воображения, расширения кругозора обучающихся является приём «Замена», который предусматривает замену материала, используемого в творческом задании. В дополнительной общеобразовательной программе «школа волшебников» предусматривалось использование большого разнообразия творческого материала: бумага различных видов, «бросовый» материал, природный материал, текстильные материалы и многое другое. К сбору материала привлекались обучающиеся, им было предложено собирать интересный материал для поделок в «волшебный сундучок». Использование приема «Замена» в учебном процессе позволило обучающимся создать не шаблонные работы, результат их труда отличался своей уникальностью, неповторимостью и носил по истине творческий характер.

Следующий прием, используемый в программе – это «Вариативность». В условиях реализации данной программы в школе VIII вида данный приём обучения актуален, он позволяет в полной мере осуществить индивидуально-дифференцированный подход в учебном процессе. Выполняемую творческую работу можно упростить или усложнить в зависимости от возможностей ребёнка. Также данный приём предусматривает изменение расположение деталей, сюжета, обогащение работы дополнительными материалами, добавление в творческую работу эмоциональной составляющей. Например, обучающиеся выполняли творческую работу в технике аппликации из кругов по теме «Слоник». Детям было дано дополнительное задание: «Создать по выбору «умного» слоника, весёлого слоника и т.д.». Внесение в творческую работу эмоциональной

составляющей усложнило перед обучающимися задачу и вместе с тем позволило наиболее эффективно и максимально раскрыть творческий потенциал школьников [4, с.50].

Наиболее главный этап в программе – это «Творческая деятельность», на которой определяется умение обучающихся самостоятельно создавать творческие работы. В данном виде занятия детям предлагалось выполнить практические работы трёх типов:

- репродуктивные (повторение образца);
- репродуктивные с элементами творчества (это уроки с использованием приёмов «Замена» и «Вариативность»);
- творческие, в которых обучающийся сам придумывает и создаёт новый образ по заданной технологии.

Обучение школьников в условиях специальной школы по дополнительной общеобразовательной программе «Школа волшебников» показало эффективность используемых специальных приемов и методов в обучении. Проведенная аттестация школьников, проходящих обучение по дополнительной общеобразовательной программе «Школа волшебников», показала тенденцию к росту качества ЗУН в области изобразительного искусства. Некоторые обучающиеся достаточно хорошо освоили определенные виды технологии и смогли выйти на творческий уровень.

Литература

1. Выготский, Л. С. Воображение и творчество в детском возрасте / Л.С. Выготский. – М., 1997. – 294 с.
2. Головина Т.Н. Изобразительная деятельность учащихся вспомогательной школы / Науч.-исслед. ин-т дефектологии Акад. пед. наук СССР. - Москва : Педагогика, 1974. - 119 с.
3. Проснякова Т.Н. Школа волшебников: Рабочая тетрадь по технологии для 1 класса. – 6-е изд. – Самара: Издательский дом «Федоров»: Издательство «Учебная литература», 2013 – 64с.
4. Цирулик Н.А., Технология. 1 класс: учебник для общеобразовательных организаций / Нэ.А. Цирулик, Т.Н. Проснякова. – М.: БИНОМ. Лаборатория знаний, 2020. – 95с.

KISLITSA Dina Vladimirovna
teacher of additional education,
Novooskolskiy special secondary boarding school, Russia, Novy Oskol

DEVELOPMENT OF CREATIVE ABILITIES IN CHILDREN IN CONDITIONS OF SPECIAL (CORRECTIONAL) SCHOOL OF THE VIII TYPES

Abstract. *In the article, the author describes special techniques and methods used in extracurricular classes in fine arts and aimed at developing the creative potential of children with disabilities in a special (correctional) school of the VIII types.*

Keywords: *children with disabilities, creativity, visual activity, techniques, methods, school of the VIII types.*

КОВАЛЕНКО Екатерина Георгиевна

доцент кафедры педагогики и методики начального образования,
канд. филологических наук, доцент,
Кубанский государственный университет, Россия, г. Краснодар

АНДРЕЙЧЕНКО Анастасия Валерьевна

магистрант кафедры педагогики и методики начального образования,
Кубанский государственный университет, Россия, г. Краснодар

СИСТЕМА ФОРМИРОВАНИЯ ДИАЛОГИЧЕСКОЙ РЕЧИ МЛАДШИХ ШКОЛЬНИКОВ НА УРОКАХ АНГЛИЙСКОГО ЯЗЫКА

Аннотация. В статье анализируются понятия «диалог» и «диалогическая речь». Автором осуществлена попытка систематизировать особенности диалогической речи иноязычной речи с тем, чтобы определить основные пути формирования навыков диалога английской речи у младших школьников. В статье выделены наиболее эффективные методы и приемы формирования диалогической речи младших школьников: игровое, ролевые, коммуникативные, интерактивные. В работе представлены примеры работы педагога по формированию навыков диалога у младших школьников на уроках английского языка.

Ключевые слова: диалог, диалогическая речь, игровой метод, интерактивные методы обучения, интерактивная доска, коммуникативная функция речи, коммуникативный подход, реплика, собеседник, общение, реплицирование, речевой этикет, речевые клише, речевые умения, ролевые методы обучения, ситуация общения.

Введение

Речь играет большую роль в жизни ребенка и выполняет многообразные функции. Одной из главных функций является коммуникативная, как средство общения. Для иноязычной речи общение – ведущая возможность установить контакты и поддерживать их на должном уровне с помощью диалога. Поэтому формирование диалогической речи у ребенка, осваивающего иностранный язык, является первоочередной задачей для педагога. Особую значимость данная цель имеет при обучении младшего школьника, так как лексический и фонетический запас обучающегося начальных классов недостаточен, а формирование диалогических навыков для педагога затруднено, что обуславливает актуальность обращения к проблеме методики формирования диалогической речи.

Социальным аспектом обращения к проблеме формирования диалогической иноязычной речи младших школьников является то, что при развитии навыков общения осуществляется требование общества к открытости личности, а готовность к диалогу представляет собой одно из современных условий гуманистического стиля общения.

С точки зрения методического аспекта актуальности выбранной темы статьи можно отметить недостаточную разработанность и применимость педагогами методов и приемов формирования диалогической речи младших школьников, так как за последние годы в педагогический оборот было введено достаточно большой арсенал инновационных средств обучения – проблемный и коммуникативный метод, игровые и ролевые приемы, интерактивные способы формирования навыков диалога и др. Тем не менее в методической копилке педагогов, как правило, находится лишь традиционный набор обучения иноязычному диалогу. Все это определяет необходимость обращения к теме формирования диалогической речи младших школьников на уроках английского языка и выявления наиболее актуальных проблем указанной темы.

Цель статьи – рассмотреть систему формирования диалогической речи младших школьников на уроках английского языка.

Изложение основного материала

Диалогическая речь является основной формой речевого общения, поэтому несформированность основных навыков диалога, в том числе и в иноязычной речи, не позволяет

выстроить полноценную коммуникацию, а установление и поддержка контактов становится невозможной. Прежде чем рассмотреть формирование иноязычной диалогической речи у младших школьников, дадим определения и рассмотрим сущность основных понятий нашего исследования – «диалог» и «диалогическая речь».

А. М. Шахнарович считает, что «диалог – это особый вид речевой деятельности, функции которого реализуются в процессе непосредственного общения между собеседниками в результате последовательного чередования стимулирующих и реагирующих реплик» [7, с. 62]. Л. П. Якубинский определяет диалог как «разновидность человеческого поведения», подчеркивая перемежающийся характер диалога и «непосредственную» форму, в которой «речь организуется определённым образом» [8, с. 122].

Н.А. Пряхина указывает на основную особенность диалога, который представляет собой такую форму речи, которая «состоит из реплик, из цепи речевых реакций, он осуществляется либо в виде сменяющихся друг друга вопросов и ответов, либо в виде разговора (беседы) двух или нескольких участников. Опирается диалог на общность восприятия собеседников, общность ситуации, знание того, о чем идет речь» [4, с. 11]. Как видно из этого определения, при формировании иноязычной диалогической речи, педагог в первую очередь делает акцент на быстроту реакции в общении, что соблюдается при умении использовать речевые клише. Общность восприятия собеседников определяется умением педагога окружить диалог страноведческой информацией.

Д.А. Беляева и Ю.Н. Синицына, указывая на роль развития диалогической речи на уроке английского языка в начальной школе, обращают внимание на то, что диалог – это «разговор между двумя или несколькими лицами. Речевой организацией диалога является рядом сменяющихся друг друга реплик, границей которых служит конец речи одного собеседника и начало речи другого. Первая реплика дает начало разговору, т.е. является исходной» [1, с. 45]. На уроках английского языка при формировании навыков диалога эффективным является использование игровых и ролевых приемов. К примеру:

Обучающимся дается следующее задание: «Вы будете играть роли потерявшихся и прохожего. Вспомните, что вы должны сказать, если

вы потерялись? Не забудьте поприветствовать друг друга».

Дети выстраивают диалог следующим образом:

– Hello, we are lost. Help us.

– Hello, children! I'd like to help you! Write your name, please.

– Thank you.

– I'll try to help you.

Затем младшие школьники на листе бумаги пишут свои имена, а затем меняются ролями, в игру вступают другие дети [6]. Как видим по характеру диалога, в нем соблюдается правило, на которое указывают Д.А. Беляева и Ю.Н. Синицына.

Отработка навыков диалогической речи требует наиболее естественных и вызывающих положительные эмоции у младших школьников форм работы. На наш взгляд, при обучении диалогу естественной является игровая форма, так как диалог вызывает у младших школьников вызывает наибольшие затруднения. М.А. Кошик отмечает: «В обычной дискуссии неуверенный в себе ученик может отмолчаться, а в процессе игры каждый получает роль и становится партнером, и что очень важно хорошо отрабатывается учебный материал. Игра сама по себе вызывает потребность в общении, стимулирует интерес к участию в общении на английском языке» [2, с. 16].

Следующей особенностью диалогической речи является то, что она многокомпонентна. О. С. Ушакова и Е. М. Струнина дают следующее определение диалогической формы речи. По их мнению, «диалогическая форма речи, являющаяся первично, естественной формой языкового общения, состоит из обмена высказываниями, для которых характерны вопрос, ответ, добавления, пояснения, возражения, реплики» [5, с. 87]. Помимо указанной особенности важнейшую роль при формировании навыков иноязычного диалога должны играть такие компоненты, как мимика, жесты, интонация. На эмоциональную сторону работы над диалогической речью обращает внимание С.С. Маркова. Автор подчеркивает, что диалогическая речь представляет собой «относительно простую форму вербального общения, служащую передаче информации, а также оказывающей эмоциональное воздействие на человека, нередко побуждающей его к практической деятельности» [3, с.45].

Такую эмоциональную функцию при обучении навыкам диалога учитель английского

языка совместно со школьниками реализует через применение эмоциональных междометий: «Oh! Yes! Cool!».

Если обучающийся не владеет данной стороной иноязычной речи, то использование

слов-омонимов оказывается крайне затруднительным, так как то, с какой интонацией произнесено слово, может меняться его лексическое значение (рисунок).

See (видеть)	Sea (море)
There (там, туда)	Their (их)
Fog (для, в течение какого-то времени)	Four (четыре)
Horse (лошадь)	Hoarse (хриплый)
Night (ночь)	Knight (рыцарь)
Right (право, правильный)	Write (писать)
Won (прошедшее время от глагола to win)	One (один)
No (нет)	Know (знать)
Hi (разг. привет)	High (высокий)

Рис. Примеры омонимии английского языка, встречающиеся в начальных классах

Можно увидеть, что если в процессе формирования навыков диалога педагог не обратит внимание на то, с какой интонацией произносится, например, приветствие – *Hi*, то в речи младший школьник не будет различать его омоним «*High*».

В процессе развития навыков диалога на уроках английского языка в начальной школе, педагог также может обращать внимание на следующие качества диалогической речи: разговорную лексику, применение в речи краткости, недоговоренности и обрывистости, использование простых или сложных бессоюзных предложений, кратковременность предварительного обдумывания, шаблоны, речевые клише, речевые стереотипы, устойчивые формулы общения, т. е. речевого этикета, жесты, мимику, использование правильной позы. К примеру, умение использования речевых клише предполагает, что обучающийся в незнакомой ситуации может использовать устойчивые выражения, типа: «Excuse me, could you tell me...?» «Excuse me, could you help me...?» и т. д.

Исследователями подчеркивается, что именно для диалога характерны краткость, реплицирование, быстрота реакции, динамичная смена ролей, возможность недосказанности, обусловленная, внеязыковым контекстом и т. д. [8].

Следует обратить внимание на то, что диалогические умения могут отрабатываться в

форме интерактивных упражнений. К примеру, в процессе обучения английскому языку используется интерактивная доска. Используются следующие упражнения в процессе использования интерактивной доски в начальной школе:

- Circle / Underline the correct answer (Выберите правильный ответ);
- Tick (Отметьте галочкой) / Cross out (Зачеркните);
- Fill in the gaps in these sentences (Заполните пропуски);
- Complete the sentences with... (Закончите предложения, вставив...);
- Correct the following words / sentences (Найдите и исправьте ошибку);
- Put ... in the correct order (Поставьте... в нужном порядке);
- Match the phrase and its translation (Соедините фразу с ее переводом);
- Write the words in the chart (Впишите слова в таблицу).

Выводы

Таким образом, формирование диалогической речи у младших школьников на уроках английского языка представляет для педагога достаточно сложную задачу ввиду многокомпонентной формы диалога, множества навыков, требующих отработки: умения внимательно слушать и правильно понимать мысль, выраженную собеседником, быстрой реакции в формулировке собственного ответа, умения

поддерживать определенный эмоциональный характер речи и учитывать ситуацию общения, навык пользоваться речевыми клише и т.д. В работе педагога с младшими школьниками наиболее эффективными формами можно признать игровые, ролевые, коммуникативные. Важно применять инновационные методы обучения, такие как интерактивная доска, проектный метод и т.д.

Литература

1. Беляева Д.А., Синицына Ю.Н. Развитие диалогической речи на уроке английского языка в начальной школе// Вызовы современности и стратегии развития общества в условиях новой реальности: сборник материалов V Международной научно-практической конференции. Москва: Институт развития образования и консалтинга, 2021. С. 44-47.
2. Кошик М.А. Формирование коммуникативных навыков учащихся на уроках английского языка. – URL: <https://multiurok.ru/files/formirovaniie-kommunikativnykh-navykov-uchashchi-khsia-naurokakh-anghliiskogho-iazuka.html> (дата обращения: 02.10.2022).
3. Маркова С.С. Обучение иноязычной диалогической речи как основа подготовки к межкультурной коммуникации средствами педагогического процесса// Образовательные ресурсы и технологии. 2018. № 2 (23). С. 44-48.
4. Пряхина Н.А. Развитие социокультурной компетенции при обучении диалогической речи на уроке английского языка // Научное обозрение. Международный научно-практический журнал. 2017. № 3. С. 11.
5. Ушакова О. С. Методика развития речи детей дошкольного возраста: учеб.-методическое пособие / О. С. Ушакова, Е. М. Струнина. М.: Владос, 2013. 287 с.
6. Фоминых М. В. Методическая разработка фрагментов уроков английского языка с использованием ролевых игр на формирование диалогической речи у учащихся начальной школы. – URL: <https://urok.1sept.ru/articles/656903> (режим доступа: 01.10.2022).
7. Шахнарович А. М. Детская речь в зеркале психолингвистики / А. М. Шахнарович. М.: Ин-т языкознания РАН, 1999. 165 с.
8. Якубинский Л.П. Язык и его функционирование: Избр. работы / Л. П. Якубинский; Отв. ред. А. А. Леонтьев; АН СССР, Отд-ние лит. и яз., Комис. по истории филол. наук. М.: Наука, 1986. 205,[2] с.

KOVALENKO Ekaterina Georgievna

Associate Professor of the Department of Pedagogy and Methods of Primary Education, cand. philological sciences, associate professor, Kuban State University, Russia, Krasnodar

ANDREICHENKO Anastasia Valerievna

Master student of the Department of Pedagogy and Methods of Primary Education, Kuban State University, Russia, Krasnodar

THE SYSTEM OF FORMATION OF DIALOGIC SPEECH OF YOUNGER SCHOOLCHILDREN IN ENGLISH LESSONS

Abstract. *The article analyzes the concepts of "dialogue" and "dialogical speech". The author has made an attempt to systematize the features of dialogical speech of foreign language speech in order to determine the main ways of forming the skills of dialogue of English speech in younger schoolchildren. The article highlights the most effective methods and techniques for the formation of dialogical speech of younger schoolchildren: game, role-playing, communicative, interactive. The paper presents examples of the teacher's work on the formation of dialogue skills in younger schoolchildren in English lessons.*

Keywords: *dialogue, dialogic speech, game method, interactive teaching methods, interactive whiteboard, communicative function of speech, communicative approach, replica, interlocutor, communication, replication, speech etiquette, speech cliches, speech skills, role-based teaching methods, communication situation.*

МКРТЧЯН Альбина Оганесовна

магистрантка кафедры менеджмента и маркетинга,
Владимирский государственный университет имени Александра Григорьевича
и Николая Григорьевича Столетовых, Россия, г. Владимир

СИСТЕМА ПОВЫШЕНИЯ ПРОФЕССИОНАЛЬНОЙ КВАЛИФИКАЦИИ ПЕДАГОГИЧЕСКИХ КАДРОВ ДОШКОЛЬНОЙ ОБРАЗОВАТЕЛЬНОЙ ОРГАНИЗАЦИИ

Аннотация. *Статья раскрывает роль профессионального обучения педагогов дошкольного образовательного учреждения. Основное внимание автора сконцентрировано на анализе методов и форм повышения квалификации кадров, получивших профессиональное образование при прежней законодательной базе в сфере педагогической деятельности.*

Ключевые слова: *дошкольные образовательные учреждения, педагог, дошкольная педагогика, дошкольное образование, профессиональная компетенция педагога.*

Система дошкольного образования постоянно совершенствуется и для всех ее работников важно соответствовать современным нормам и правилам. Правильно выстроенная систематизированная работа с педагогическим составом способствует не только повышению уровня квалификации коллективов дошкольных общеобразовательных учреждений, но и сплочению всего персонала.

В Федеральном государственном образовательном стандарте дошкольного образования отражены умения, которыми должен обладать воспитатель:

- создавать благоприятную социальную ситуацию развития каждого ребёнка в соответствии с его возрастными и индивидуальными особенностями и склонностями;
- охранять и укреплять физическое и психическое здоровье детей (в том числе их эмоциональное благополучие);
- организовывать сотрудничество детей и взрослых в процессе развития детей и их взаимодействие с людьми, культурой и окружающим миром;
- приобщать детей к социокультурным нормам, традициям семьи, общества и государства, формировать познавательные интересы и познавательные действия ребёнка через его включение в различные виды деятельности;
- сохранять и поддерживать индивидуальность ребёнка, развивать индивидуальные способности и творческий потенциал каждого ребёнка как субъекта отношений с людьми, миром и самим собой.

Там же в п. 3.2.6. отмечается, что в целях эффективной реализации Программы в ДОУ должны быть созданы условия для:

- 1) профессионального развития педагогических и руководящих работников, в том числе их дополнительного профессионального образования;
- 2) консультативной поддержки педагогических работников по вопросам образования и охраны здоровья детей, в том числе инклюзивного образования (в случае его организации);
- 3) организационно-методического сопровождения процесса.

В современных реалиях актуальным стал поиск методов и форм повышения квалификации кадров, получивших профессиональное образование при прежней законодательной базе в сфере педагогической деятельности.

Дошкольное образование отличается от остальных уровней повышенной ролью воспитания и значительным вкладом в развитие базовых личностных качеств и свойств.

В этой связи сам педагог должен обладать набором компетенций и навыков, позволяющих ему понимать дошкольника, видеть направления сопровождения каждого ребенка. Приобретают высокое значение знания возрастной психологии, умения распознавать проблемы и потребности воспитанников, которые не могут сами выразить ясно свои мысли и чувства.

Чтобы реализовать такой подход, воспитатель должен обладать творческими способностью, креативным мышлением, гибкостью

поведенческих стратегий и способностью к принятию взвешенных и эффективных решений в каждой конкретной ситуации.

Таким образом, согласно современным требованиям образовательных стандартов в области дошкольной педагогики, сотрудник ДОУ должен обладать набором личностных, профессиональных, социальных, коммуникативных, информационных компетенций, развитыми когнитивными, интеллектуальными способностями, богатством эмоциональной сферы, высоким уровнем эмпатии, умением творчески преобразовывать, планировать, проектировать траекторию образовательной деятельности и собственного профессионального развития.

К профессиональной компетентности педагога на современном этапе государство предъявляет высокие требования, что отражено в нормативных документах:

- В Федеральном Законе от 29 декабря 2012 г. N 273-ФЗ «Об образовании в Российской Федерации»;

- Профессиональном стандарте педагога (педагогическая деятельность в дошкольном, начальном общем, основном общем, среднем общем образовании) (воспитатель, учитель) (утвержден приказом Министерства труда и социальной защиты Российской Федерации от «18» октября 2013 г. № 544н);

- Федеральном государственном образовательном стандарте дошкольного образования (Приказ Министерства образования и науки Российской Федерации от 17 октября 2013 г. N 1155).

Проанализировав эти документы, можно сделать вывод, что основополагающим профессиональным качеством педагога является личностно-ориентированное взаимодействие педагога с детьми и родителями.

Однако сегодня в дошкольном образовании, выделяет противоречия между сложившейся ситуацией и требованиями ФГОС, которые обозначены автором в Таблице 1.

Таблица

Противоречия между сложившейся ситуацией и требованиями ФГОС

Сложившаяся ситуация	Требования ФГОС ДО
Преобладание «знаниевой» парадигмы подготовки воспитателя в системе профессионального образования.	Необходимость обеспечения психолого-педагогического сопровождения игровой, продуктивной и других видов деятельности.
Установка у педагогов на передачу знаний.	Выдвижение на первый план задачи развития личности каждого ребенка.
Объективная необходимость и ориентация воспитателя на работу с большим коллективом детей.	Актуализация индивидуального образования, в том числе и инклюзивного.
Низкая психолого-педагогическая подготовка части воспитателей.	Необходимость применять новые подходы к развитию детей.
Нестабильность и неоднородность педагогического коллектива.	Необходимость разрабатывать долгосрочные программы образования и развития детей.

Новизна системы обусловлена тем, что изменение ценностных ориентаций, личностных установок, стереотипов педагогов интегрируется с овладением адекватных педагогических технологий, методик, методов, приемов.

Система повышения квалификации педагогов предусматривает решение следующих задач:

1. Изменение психолого-педагогических установок педагогов, сюда относят необходимость сформировать у воспитателей умение организовывать партнерские отношения с детьми в совместной деятельности, сформировать у воспитателей умение проектировать и осуществлять целостный воспитательно-

образовательный процесс, осуществляемый в разных видах деятельности и интеграции образовательных областей, сформировать у воспитателей умение включения родителей в образовательный процесс в ДОУ, умение изменять развивающую среду в ДОУ в соответствии с требованиями ФГОС ДО и образовательной программы ДОУ.

2. Овладение технологиями, принципиально меняющими характер образовательной деятельности, что позволяет строить образовательный процесс с учетом ведущей деятельности в этот период.

3. Обеспечение права педагогов ДОУ на дополнительное профессиональное

образование по профилю педагогической деятельности не реже чем один раз в три года в учреждениях дополнительного образования.

Для достижения первых поставленных двух задач необходимо начинать с изменения устаревших установок педагогов (тренинги по взаимодействию и общению; система обучающих занятий по мотивации детей к деятельности, система обучающих занятий по взаимодействию с родителями). Чтобы педагогический коллектив стал открытым к инновациям и сотрудничеству, необходимо создать такие условия, чтобы педагоги научились взаимодействовать и профессионально общаться между собой.

В этих условиях значительно меняется стратегия подготовки педагогов дошкольного образования к профессиональной деятельности, а также – стратегии переподготовки и повышения квалификации действующих сотрудников [3, с. 47-50].

Для дошкольных учреждений предусмотрено несколько форм повышения квалификации. Каждая из них характерна своими особенностями:

1. Педагогические советы. Данная форма в свою очередь, делится на две группы: традиционную и нетрадиционную. Во время традиционных педсоветов, направленных на повышение уровня квалификации работников дошкольных учреждений, используются отдельные методы активизации, то есть педагогам может быть предложено решить тематическую головоломку или ситуационный вопрос. Нетрадиционные педагогические советы представляют собой работу за «круглым столом» или участие в игре, которая проходит в деловой форме. И в традиционной, и в нетрадиционной группе должен быть задействован весь педагогический состав, а не кто-то один.

2. Производственный инструктаж. Изучение производственных должностных инструкций, изучение специфики работы с дошкольниками.

3. Индивидуальные или групповые консультации. Они должны быть запланированы заранее и обязательно вписаны в годовом плане работников дошкольных учреждений. На консультации необходимо приходить подготовленным, вне зависимости от того групповая это или индивидуальная встреча. Следует подробно проанализировать актуальную литературу, используемую в работе и отвечающую

требованиям современного подхода к обучению к воспитанию дошкольников.

4. Самообразование. Педагог самостоятельно планирует и проектирует деятельность по приобретению знаний, опыта, навыков, представлений при помощи научной, методической литературы, учебников, плакатов.

5. Ротация. Перемещение сотрудников на другие должности с целью расширения опыта выполнения различных профессиональных задач.

6. Наставничество. Передача знаний, навыков и опыта от наставника к обучаемому.

7. Смотр-конкурс. В такой форме повышения квалификации задействованы непосредственно педагоги и дети. В большинстве случаев, в таких конкурсах принимают участие все группы, которые предварительно делятся на команды. Цель данного смотра заключается в том, чтобы определить, как педагог справляется с возложенной на него задачей [2, с. 71-74].

Вышеперечисленные методы применяются в сфере дошкольного образования достаточно давно и имеют определенные перспективы дальнейшего использования и модернизации. Между тем, тенденции к изменению характера и сущности осуществления дошкольного образования накладывают на педагогов определенные обязанности, связанные с необходимостью согласования собственных представлений с представлениями коллег.

Кроме того, выбор способов реализации на практике, усвоенных в ходе лекций, семинаров, инструктажей и самообразовательной деятельности, зависит от самого воспитателя и не всегда укладывается в систему работы всего персонала организации [1, с. 43-45].

Поэтому возникает необходимость обзора и выбора максимально эффективных моделей профессионального обучения педагогов.

Повышение уровня квалификации педагогов ДОУ обязательно включает в себя подробный анализ опыта представленного лучшими специалистами, и проводится по следующей структуре:

1. Исследование. Этот этап включает сбор анкетных данных, общение и наблюдение. Анкетирование и общение с лучшим специалистом проводятся, как правило, во время педагогических советов. Наблюдение, на открытых занятиях, во время которых специалист показывает свои практические навыки в работе с детьми.

2. Анализ. На этом этапе определяется наилучший опыт из всех представленных. Выбор проводится по специфическим критериям, которые могут быть индивидуальными для каждого дошкольного учреждения.

3. Структурирование. Создание упорядоченной структуры лучшего опыта. Выполняется для подачи информации в наиболее понятной всем форме.

4. Визуальное восприятие. На данном этапе проводится непосредственное изучение всех конспектов и наглядных пособий, которые использовались для проведения занятий.

Кроме этого, педагог должен подготовить и представить тематические планы работы, дневники воспитателя, сценарии предстоящих утренников и творческих мероприятий, а также рассказать о работе, которая проводится непосредственно с родителями детсадовцев.

Разрабатывая программы повышения квалификации образовательные учреждения предполагаемые получать следующие результаты:

- все педагоги ДОО будут своевременно повышать квалификацию;
- увеличится процент педагогов, имеющих квалификационную категорию;
- увеличится процент педагогов, участвующих в профессиональных конкурсах;
- будут созданы организационные условия профессионального развития и самореализации педагогов (для распространения педагогами ДОО результативного опыта, для участия педагогов ДОО в инновационной (экспериментальной) деятельности);
- совершенствуются профессиональные компетенции педагогов направленные на создание социальной ситуации развития;
- увеличится процент педагогов, активно использующих в профессиональной деятельности информационно-коммуникационные технологии;
- изменится психологический климат в коллективе.

Таким образом, дошкольное образование выступает сферой, от деятельности которой зависит формирование человеческого ресурса и развитие интеллектуального, физического, трудового потенциала. В связи с чем вопросы

развития кадрового потенциала ДОО и управления эффективностью функционирования учреждений дошкольного образования в современных условиях представляют собой значимую сферу исследования в области социальной политики и управления деятельностью предприятий [4, с. 1-4].

На сегодняшний день разрабатываются новые методики и технологии управления профессиональной подготовкой педагогов ДОО на основе использования творческих инновационных практико-ориентированных методов и форм работы.

Литература

1. Зорина Т.П., Коноплёва Г.И. Понятие кадрового потенциала // Международный студенческий научный вестник. – 2015. – № 4-1.; URL: <https://eduherald.ru/ru/article/view?id=12619> (дата обращения: 05.10.2022).
2. Зотова И.В., Абдурахманова Э.А. Система повышения профессиональной квалификации педагогических кадров дошкольной образовательной организации // Проблемы современного педагогического образования. 2020. №67-2. URL: <https://cyberleninka.ru/article/n/sistema-povysheniya-professionalnoy-kvalifikatsii-pedagogicheskikh-kadrov-doshkolnoy-obrazovatelnoy-organizatsii> (дата обращения: 06.10.2022).
3. Лапшова А.В., Булаева М.Н., Леонова В.Н. Профессиональная подготовка педагогов дошкольного образования // Проблемы современного педагогического образования. 2018. №59-4. URL: <https://cyberleninka.ru/article/n/professionalnaya-podgotovka-pedagogov-doshkolnogo-obrazovaniya> (дата обращения: 05.10.2022).
4. Пантелеева Н.Г. Система подготовки и переподготовки педагогических кадров – важное направление развития современной системы дошкольного образования [Электронный ресурс] / Н.Г. Пантелеева // Вопросы дошкольной педагогики. – 2019. – № 2 (19). – С. 1-4. – Режим доступа: <https://moluch.ru/th/1/archive/115/3866/> (дата обращения: 13.10.2022).

МКРТЧЯН Albina Ogenesovna

Master's student of the Department of Management and Marketing,
Vladimir State University named after Alexander Grigoryevich and Nikolai Grigoryevich Stoletov,
Russia, Vladimir

THE SYSTEM OF PROFESSIONAL DEVELOPMENT OF PEDAGOGICAL STAFF OF PRESCHOOL EDUCATIONAL ORGANIZATION

Abstract. *The article reveals the role of professional training of teachers of preschool educational institutions. The author's main attention is focused on the analysis of methods and forms of professional development of personnel who received professional education under the previous legislative framework in the field of pedagogical activity.*

Keywords: *preschool educational institutions, teacher, preschool pedagogy, pre-school education, professional competence of a teacher.*

НОВИКОВА Любовь Владимировна

воспитатель, Методическое объединение воспитателей МКУ «Управление образования Шебекинского городского округа Белгородской области», Россия, г. Шебекино

БУТОВА Наталья Михайловна

воспитатель, Методическое объединение воспитателей МКУ «Управление образования Шебекинского городского округа Белгородской области», Россия, г. Шебекино

ШЕХОВЦОВА Ольга Николаевна

воспитатель, Методическое объединение воспитателей МКУ «Управление образования Шебекинского городского округа Белгородской области», Россия, г. Шебекино

ЗАБУСОВА Ирина Витальевна

старший воспитатель, Методическое объединение воспитателей МКУ «Управление образования Шебекинского городского округа Белгородской области», Россия, г. Шебекино

ТРАВЕНКО Виктория Федоровна

музыкальный руководитель, Методическое объединение воспитателей МКУ «Управление образования Шебекинского городского округа Белгородской области», Россия, г. Шебекино

МУЗЫКАЛЬНО-ДИДАКТИЧЕСКИЕ ИГРЫ НА МУЗЫКАЛЬНЫХ ЗАНЯТИЯХ В ДОУ В СООТВЕТСТВИИ С ТРЕБОВАНИЯМИ ФГОС

***Аннотация.** Музыкально-дидактические игры в детском саду являются средством активизации музыкального развития каждого ребёнка, что позволяет приобщать к активному восприятию музыки и формированию музыкальной культуры.*

***Ключевые слова:** музыкально-дидактические игры, детский сад.*

В соответствии с Федеральным законом «Об образовании в Российской Федерации» № 273-ФЗ от 29.12.2012 г., вступившего в силу с 1 сентября 2013 года, дошкольное образование впервые стало самостоятельным уровнем общего образования (статья 4, п.10). Также впервые в российской истории 29 августа 2013 года Совет Министерства образования и науки Российской Федерации по федеральным государственным образовательным стандартам (ФГОС) утвердил федеральный государственный стандарт дошкольного образования.

Принятый ФГОС дошкольного образования не допускает переноса учебно-дисциплинарной модели образования на жизнь ребёнка дошкольного возраста. Дошкольный ребёнок – человек играющий, поэтому в стандарте закреплено, что обучение входит в жизнь ребёнка через ворота детской игры.

Музыкальные дидактические игры в системе музыкального развития детей

Одной из важных задач всестороннего развития ребенка является воспитание музыкальной культуры. Ее основы закладываются уже в детстве.

В этой связи большое место отводится музыке в детских садах, – она звучит и на музыкальных занятиях, и в самостоятельной музыкальной деятельности, и во время праздников и развлечений.

Восприятие музыки – сложный процесс, требующий от человека внимания, памяти, развитого мышления, разнообразных знаний. Всего этого у дошкольников пока нет. Поэтому необходимо научить ребенка разбираться в особенностях музыки как вида искусства, сознательно акцентировать его внимание на средствах музыкальной выразительности (темп, динамика), различать музыкальные произведения по жанру, характеру.

Именно с этой целью применяют такие пособия как музыкально-дидактические игры, которые, воздействуя на ребенка комплексно, вызывают у него зрительную, слуховую и двигательную активность, тем самым, расширяя музыкальное восприятие в целом.

Как любая другая игра, музыкально-дидактическая должна включать развитие игровых действий. В основе дидактического материала лежат задачи развития у детей музыкального восприятия, игровое действие должно помочь ребенку в интересной для него форме услышать, различать, сравнивать некоторые свойства музыки, а затем и действовать с ними. Например, игры «Музыкальный телефон», «Из какой мы песни?» помогают детям чисто интонировать, определить, правильно ли спета песня, услышать смену темпа, силу звучания. Музыкально-дидактические игры должны быть просты и доступны, интересны и привлекательны. Только в этом случае они становятся своеобразным возбудителем желания у детей петь, слушать, играть и танцевать. Так же Музыкально-дидактические игры должны быть интересно и красочно оформленными. Например, карточки с изображением музыкальных образов – яркими, художественными, точно соответствовать содержанию игры. Игры, в которых дети сами принимают активное участие в их изготовлении, становятся наиболее любимыми и желанными.

В процессе игр дети не только приобретают специальные музыкальные знания, у них формируются необходимые черты личности, и в первую очередь чувство товарищества, ответственности.

Музыкально-дидактические игры всегда содержат развитие действия, в котором сочетаются элементы занимательности, соревнования с сенсорными заданиями. Цель игровых действий заключается в том, чтобы помочь ребенку услышать, различить, сравнить некоторые свойства музыкальных звуков, а именно: их высоту, силу, длительность, тембр. Игровые правила и действия, регулярно проводимых с детьми музыкально-дидактических игр, помогают планомерному и систематическому развитию музыкального слуха, вырабатывают умение не просто слышать музыкальные произведения, а вслушиваться в них, различать смену регистра, динамики, ритма в одном и том же произведении. Кроме того, музыкально-дидактические упражнения и игры, особенно с применением настольно-печатного материала, позволяют детям самостоятельно упражняться в усвоении способов сенсорных действий. Известно, что совершенствование

музыкального слуха находится в прямой зависимости от систематичности проводимых упражнений. В дошкольных учреждениях они включаются в работу с детьми самого раннего возраста. Например, упражнения «Где звучит», «Высокие и низкие звуки», «Где мои детки?», «Кто в домике живет?», «Кто пришел?» и т. д.

Виды музыкально-дидактических игр и методика их проведения

Существуют различные виды классификации музыкально-дидактических игр. Э.П. Костина разработала настольные музыкально-дидактические игры, которые используются для развития музыкально-сенсорных способностей:

1. Игры, с помощью которых развивается звуковысотный слух дошкольников. Это такие игры, как «Качели», «Курицы», «Весёлые гармошки», «Цирковые собачки» и т.д.

2. Игры, позволяющие развивать ритмическое чувство детей, например: «Ритмическое лото», «Весёлые дудочки», «Лесные гости» и т.д.

3. Игры для развития тембрового слуха: «Музыкальные инструменты», «Угадай, на чём играю» и т.д.

4. Игры, развивающие динамический слух: «Громко-тихо», «Кто самый внимательный», «Узнай звучание своего аккордеона» и т.д.

Настольные музыкально-дидактические игры представлены в определённой последовательности с постепенным усложнением музыкально-сенсорных задач для каждой возрастной группы. Так, например, в средней группе дети учатся различать выразительные возможности двух динамических оттенков (громко-тихо), в старшей группе – трёх (громко, умеренно громко, тихо), а в подготовительной группе уже различаются четыре динамических оттенка (громко, умеренно громко, умеренно тихо, тихо).

Н.А.Ветлугина разделяет все музыкально-дидактические игры на три вида:

- Спокойное музицирование (настольные).
- Игры типа подвижных, где элемент соревнования в увертливости, ловкости отодвигнут по времени от момента выполнения музыкальных заданий (подвижные).
- Игры, построенные по типу хороводных.

В играх первого вида предусматривается статичное поведение детей, разделенных на подгруппы. Соревновательный элемент заключается в умении быстрее и точнее определить на слух музыкальное произведение. Эти игры часто проводятся с пособиями. За лучшее

выполнение задания подгруппа детей или ребенок, если игра проводится с 2-3 детьми, награждается фишкой, флажком. В процессе игры дети выполняют ее правила, показывая ту или иную картинку, поднимая в соответствии со звучанием произведения флажки разных цветов и т. д.

Второй вид дидактических игр характеризуется динамикой действий. Игра похожа на подвижную. Дети, разделенные на подгруппы, вслушиваясь в звучание музыки, реагируют на него движениями. Звучат громкие звуки – в пространстве групповой комнаты двигается одна подгруппа детей, тихие – другая, а первая останавливается. После неоднократной смены звучания наступает завершающий момент игры – физкультурное соревнование: одна подгруппа детей догоняет другую или каждая собирается у заранее обозначенного места и т. д. В дидактических играх третьего вида двигательная активность детей ограничена. Между собой соревнуются два или три круга детей или коллектив (круг) и солист. Например, на высокие звуки идут дети первого круга на звуки среднего регистра – второго, а на звучание низкого регистра реагируют дети третьего круга. Победителями становятся дети того круга, которые точнее реагировали на смену звучания. Победители поощряются исполнением их желания.

Музыкально-дидактическая игра всегда требует значительной слуховой сосредоточенности, которая и приводит к совершенствованию процесса развития слухового восприятия. Следовательно, в ходе игры ребенок все время должен вслушиваться в смену звучаний и реагировать на это движением или действием, а не автоматически выполнять задание. То есть музыкально-дидактическая игра не должна включать этап выработки навыка, иначе она не достигает своей цели.

Одновременно с проведением музыкально-дидактических игровых упражнений можно вводить в работу музыкально-дидактические задания на различение не только основных свойств звука, и средств музыкальной выразительности. При этом следует использовать настольно-печатный игровой материал, созданный руками воспитателей, персонажи кукольного театра, фланелеграфа, озвученные музыкальные игрушки. Например, для различения бодрого и спокойного характера музыки на столе можно разложить карточки с изображением марширующих и спящих детей. Педагог предлагает, когда будет звучать марш, выбрать картинку с изображением марширующих детей, а когда будет звучать колыбельная

спящих детей. У каждого ребенка должно оказаться по 3 разных картинки, тогда педагог может убедиться в правильности выполнения задания. Если при проведении музыкально-дидактических упражнений даже к концу года дети еще ошибаются, то задания уже к середине учебного года все они выполняют верно.

В самостоятельно придуманные игры дети играют с особым удовольствием. Необходимо отметить, что музыкальные произведения, на основе которых разворачиваются игровые действия, должны восприниматься детьми целостно, и в то же время им следует выделять те или иные средства музыкальной выразительности, в зависимости от правил игры. Педагоги используют для таких игр народные мелодии, фрагменты авторских произведений, сами сочиняют несложные пьесы. Музыкально-дидактические игры могут также проводиться и без использования фортепиано – под пение, звуки различных музыкальных инструментов: погремушек, барабана, дудочки и т. д. Музыкально-дидактическим материалом игр является:

- песни, инструментальные произведения;
- набор музыкальных инструментов;
- наборы музыкальных игрушек.

Следует отметить, что кроме музыкально-дидактических игр в практике используются и музыкально-дидактические пособия. Музыкально-дидактические игры отличаются от пособий тем, что они имеют определённые правила, игровые действия или сюжет. Они могут быть использованы детьми, как на занятиях, так и в самостоятельной деятельности. Музыкально-дидактические пособия в основном применяются на занятиях для наглядной иллюстрации отношений звуков по высоте и длительности, для упражнения детей в различении динамики, тембра, регистра, темпа и других выразительных средств.

Музыкально-дидактические пособия включают зрительную наглядность (различные картинки, карточки, передвижные приспособления и т. д.), а музыкально-дидактические игры могут не использовать наглядность. Благодаря своему разнообразию, музыкально-дидактические игры и пособия имеют большое значение в воспитании дошкольников. Основное назначение музыкально-дидактических игр и пособий – формирование у детей музыкальных способностей; в доступной игровой форме помочь им разобраться в соотношении звуков по высоте; развить у них чувство ритма, тембровый и динамический слух; побудить к самостоятельным действиям с применением знаний, полученных на музыкальных занятиях.

Музыкально-дидактические игры и пособия обогащают детей новыми впечатлениями, развивают у них инициативу, самостоятельность, способность к восприятию, различению основных свойств музыкального звука. Педагогическая ценность музыкально-дидактических игр и пособий в том, что они открывают перед ребенком путь применения полученных знаний в жизненной практике.

В основе дидактического материала лежат задачи развития у детей музыкального восприятия, игровое действие помогает ребенку в интересной для него форме услышать, различить, сравнить некоторые свойства музыки, а затем и действовать с ними. Музыкально-дидактические игры должны быть просты и доступны, интересны и привлекательны. Только в этом случае они становятся своеобразным возбудителем желания у детей петь, слушать, играть, танцевать.

Литература

1. Костина Э.П. Музыкально-дидактические игры для детей 4-7 лет, предназначенные для развития музыкально-сенсорных способностей. Феникс, 2010. 216с.
2. Образцова Т.Н. Музыкальные игры для детей / Т.Н. Образцова. – М.: ООО «ИКТЦ «ЛАДА», ООО «Этрол», ООО «Гама Пресс 2000», 2005. 277с.
3. Роот З.Я. Музыкально-дидактические игры для детей дошкольного возраста. Методическое пособие. Издание второе. Айрис – Дидактика. Москва 2007.
4. Дубровина А.В. Музыкально-дидактические игры, как средство развития музыкальности детей в интегрированной музыкально-звуковой и предметно-развивающей среде ДОУ. Банк инновационного педагогического опыта (дошкольное образование) 2011. <http://www.ipkpro.ru/science/infocard>

NOVIKOVA Lyubov Vladimirovna

educator, Methodical Association of educators of the MCU "Department of Education of the Shebekinsky City District of the Belgorod region", Russia, Shebekino

BUTOVA Natalia Mikhailovna

educator, Methodical Association of educators of the MCU "Department of Education of the Shebekinsky City District of the Belgorod region", Russia, Shebekino

SHEKHOVTSOVA Olga Nikolaevna

educator, Methodical Association of educators of the MCU "Department of Education of the Shebekinsky City District of the Belgorod region", Russia, Shebekino

ZABUSOVA Irina Vitalievna

Senior educator, Methodical Association of educators of the MCU "Department of Education of the Shebekinsky City District of the Belgorod region", Russia, Shebekino

TRAVENKO Victoria Fiodorovna

Music Director, Methodical Association of educators of the MCU "Department of Education of the Shebekinsky City District of the Belgorod region", Russia, Shebekino

MUSICAL AND DIDACTIC GAMES AT MUSIC CLASSES IN THE PRESCHOOL IN ACCORDANCE WITH THE REQUIREMENTS OF THE FEDERAL STATE EDUCATIONAL STANDARD

Abstract. *Musical and didactic games in kindergarten are a means of activating the musical development of each child, which allows you to attach to the active perception of music and the formation of musical culture.*

Keywords: *musical and didactic games, kindergarten.*

ЯНГИЛЬДИНА Гульнара Жаударовна
воспитатель, МАДОУ ДС №18, Россия, г. Челябинск

РАЗВИТИЕ РЕЧИ ДОШКОЛЬНИКОВ В ИГРОВОЙ ДЕЯТЕЛЬНОСТИ

Аннотация. В статье рассматривается вопрос развития речи дошкольников через игровую деятельность. Актуальность проблемы развития речи всегда будет стоять на первом месте в воспитании личности ребенка и подготовки его к школе, так как именно речь делает нас людьми.

Ключевые слова: речь, игра, дошкольники, развитие.

Дошкольный возраст – благодатная пора для развития речи. Чтобы стать высокообразованным, человек должен овладеть всеми богатствами родного языка. И для нас воспитателей это главная и первоначальная задача.

Актуальность проблемы развития речи всегда будет стоять на первом месте в воспитании личности ребенка и подготовки его к школе, так как именно речь делает нас людьми. Недоразвитие речевой функции оказывает неблагоприятное влияние на обучение детей в школе и вызывает задержку в умственном развитии детей.

Дошкольные годы считаются уникальным периодом в развитии детей, когда возникают основы личности, формируются воля и произвольное поведение, динамично формируется воображение, творчество, общая инициативность. Все эти важнейшие качества формируются не на учебных занятиях, а в игровой деятельности.

Очень важной составляющей развития речи дошкольников считается необходимость общения ребенка с людьми его окружения, а для того чтобы речь была понятной и интересной другим людям, важно играть с детьми во всевозможные игры, создавать методики проведения игр с дошкольниками, чтобы ребята проявляли интерес к игровой деятельности.

Известно, что в дошкольном возрасте овладение новыми знаниями в игре происходит существенно эффективнее, чем на учебных занятиях. Обучающая цель, предложенная в игровой форме, содержит то преимущество, что в условиях игры детям ясна сама потребность получения знаний и способов действия. Дети дошкольного возраста увлекаются замыслом новой игры, не замечая, что происходит процесс обучения. Но при этом они встречаются с трудностями, которые требуют перестройки их взглядов и познавательной деятельности.

Содержанием речи, усваиваемой ребенком раннего и дошкольного возрастов, как известно, является отраженная в его сознании, воспринимаемая его органами чувств окружающая действительность: он сам, части его тела, близкие люди, комната, где он живет, внутреннее помещение детского сада, где он воспитывается, двор, парк, ближайшие улицы, город; процессы труда людей, природа – неживая и живая. В содержание речи старших дошкольников включаются уже этические понятия, связанные с понятием долга человека в отношении окружающих людей, природы; явления общественной жизни, праздники.

Основной вид деятельности детей дошкольного возраста – игра. В процессе игры дети изучают не только окружающий их мир, но и самого себя, своё место в мире. Игра – это не только развлечение, но и творческий труд ребенка, это то, с чего он начинает свою жизнь. Поэтому роль игры в развитии речи у детей дошкольного возраста занимает ведущее место.

Преимущество игры перед любой другой детской деятельностью заключается в том, что в ней ребёнок сам, добровольно подчиняется определённым правилам, при чём именно выполнение правил доставляет максимальное удовольствие.

Прежде чем начать игру, нужно вызвать у дошкольников заинтересованность в ней, стремление включиться в игровую деятельность.

Это достигается разными способами: применение загадок, считалочек, сюрпризов, интригующего вопроса, сговора на игру, напоминания об игре, в какую ребята играли ранее.

Мы можем выделить основные педагогические мероприятия в организации игровой деятельности дошкольников:

1. Организовать место для игры, соответствующее возрасту и количеству дошкольников.

2. Продумать выбор игрушек, пособий, материалов и постоянно их пополнять исходя из запросов игры.

3. Управляя дошкольниками в игре, способствовать формированию положительных сторон социальной, трудовой жизни.

4. Способствовать тому, чтобы группировка детей в игре (по возрасту, развитию, речевым навыкам) соответствовала росту и развитию языка более слабых и отстающих.

5. Формировать заинтересованность дошкольников к играм беседами, predeterminedенными их содержанием, управлять игровым процессом и совершенствовать речь дошкольников.

В своей работе воспитатель использует различные игры: сюжетно-ролевые, дидактические, театрализованные, подвижные, пальчиковые.

Особую роль отводим дидактическим играм, которые подразделяются на: словесные, с игрушками и предметами, настольно-печатные.

Играющий ребенок непрерывно говорит; он говорит и в том случае, если он играет один, манипулирует предметами, не стимулирующими к разговору. Но есть игрушки, значение которых как стимулов для проявления речи детей исключительное. Это игрушки, изображающие одушевленные предметы: животных, людей.

Игры с куклами, например, при условии правильной организации их и педагогического руководства ими, выдвигают широкие возможности для ориентировки детей в разнообразных формах и установках социальной и трудовой жизни. Играя в куклы, обслуживая их, дети приобретают ряд навыков, связанных с повседневной бытовой, трудовой жизнью.

Во все НОД и режимные моменты мы включаем речевые дидактические игры и занимательные упражнения: фонетические, лексические, грамматические, игры со словом и движением.

Сюжетно-ролевые игры – это основной вид игры ребенка дошкольного возраста. Сюжетно-ролевая игра по своему характеру – деятельность отражательная. Основным источником, питающий игру ребенка, – это окружающий его мир, жизнь и деятельность взрослых и

сверстников. Роль является основным стержнем сюжетно-ролевой игры.

Дети отражают в играх быт семьи – уход взрослых за детьми, домашний труд, праздники и т.д.; жизнь детского сада или школы – труд воспитателя, учителя; жизнь самих детей. Дети изображают разнообразный труд взрослых: труд водителя, строителя, летчика.

Игры – драматизации также способствуют развитию речи, т.к. в игровой обстановке возникает потребность говорить. Они привлекательны для детей, доставляют им радость и удовольствие. Вызывают нравственно-эстетические переживания, которые в свою очередь создают соответствующее настроение, эмоциональный подъем, тем самым повышая познавательную активность детей и в частности способствуя развитию речи.

На помощь в становлении речи нам приходят также традиционные игры – потешки, скороговорки, веселые стишки, песенки. Благодаря своей напевности и мелодичности развивают у детей чувство языка. Они содержательны, увлекательны, грамотны по-своему дидактическому наполнению.

Подвижные и хороводные игры, игры с пением способствуют развитию выразительности речи и согласованности слов с движениями. Подобными играми формируются также произвольное запоминание текстов и движений.

Театрализованная деятельность оказывает огромное значение на развитие речи детей. В театрализованной игре формируется диалогическая, эмоционально насыщенная речь. Дети лучше усваивают содержание произведения, логику и последовательность событий, их развитие и причинную обусловленность. Театрализованные игры способствуют усвоению элементов речевого общения (мимика, жест, поза, интонация, модуляция голоса).

Игровая деятельность сохраняет свое значение и роль как необходимое условие развития речи и всестороннего развития их личности, интеллекта. Но с другой стороны, недостатки звукопроизношения, ограниченность, словарного запаса, нарушения грамматического строя речи, а также изменения темпа речи, ее плавности – все это влияет на игровую деятельность детей, порождает определенные особенности поведения в игре. Поэтому, наша задача заключается в организации руководства игрой, обеспечивающего максимальную актуализацию имеющихся у ребенка возможностей. Полнота развития игры, а, следовательно, и ее

коррекционная ценность повышаются при условии планирования и направления игры педагогом.

Литература

1. Гризик Т.И. Речевое развитие детей 5-6 лет: методическое пособие для воспитателей / Т. И. Гризик. - М.: Просвещение. 2017. - 80с.
2. Кондрашина О.Е. Педагогические условия речевого развития дошкольников // Вестник Тамбовского университета. Серия: Гуманитарные науки. - 2016.- 158с.
3. Стародубова Н.А. Теория и методика развития речи дошкольников: учебное пособие

для студентов высш. Заведений / Н.А. Стародубова. - 4-е изд., стер. - М.: Академия, 2019. - 256с.

4. Яковлева Г.В., Деккер Т.М. Технология организации игровой деятельности детей дошкольного возраста в условиях реализации ФГОС ДО: методическое пособие для педагогов ДОО. - Челябинск: ЧИППКРО, 2017. - 116с.
5. Ушакова О.С. Развитие речи дошкольников в контексте ФГОС дошкольного образования / О.С. Ушакова // Управление ДОУ. - 2016.-№7. - С. 16-27.

YANGILDINA Gulnara Zhaudarovna

Educator, Kindergarten No 18, Russia, Chelyabinsk

DEVELOPMENT OF SPEECH OF PRESCHOOLERS IN PLAY ACTIVITIES

Abstract. *The article deals with the development of speech of preschoolers through play activities. The relevance of the problem of speech development will always be in the first place in the education of the child's personality and preparing him for school, since it is speech that makes us people.*

Keywords: *game, preschoolers, development.*

ФИЗИЧЕСКАЯ КУЛЬТУРА И СПОРТ

ГАРИПОВ Фердинанд Фоатович

студент, Казанский государственный энергетический университет,
Россия, г. Казань

ПРЫЖКОВЫЕ ВИДЫ ЛЕГКОЙ АТЛЕТИКИ

Аннотация. В статье рассмотрены виды легкоатлетических прыжков и их техники выполнения.

Ключевые слова: горизонтальные прыжки, вертикальные прыжки, легкоатлетические прыжки.

ВВЕДЕНИЕ

Прыжковые виды лёгкой атлетики – это вид спорта, включающий разные виды прыжков. В настоящее время прыжки получили широкое распространение не только как отдельные виды легкой атлетики, но и как полезные физические упражнения, служащие в качестве средства физического воспитания обучающихся для решения образовательных, оздоровительных и развивающих задач для гармонического, разностороннего физического развития обучающихся.

Актуальность данной темы определяется одной из главных задач – подготовки физически развитого человека посредством прыжковых видов легкоатлетических упражнений. Большинство исследователей по физической культуре и спорту уверены, что решение этой задачи лежит в оптимизации учебного процесса путем введения в учебные занятия по физической культуре прыжковых видов лёгкой атлетики. Поэтому актуально изучение их влияния на здоровье, физическое развитие обучающихся.

Цель – рассмотреть прыжковые виды лёгкой атлетики.

Задачи: определить виды легкоатлетических прыжков;

- рассмотреть виды прыжков через вертикальные препятствия;
- рассмотреть виды прыжков через горизонтальные препятствия;
- раскрыть основные фазы техники прыжка.

Методологическую основу данного исследования составили: особенности занятий избранным видом спорта (Л.Н. Коваль, О.Г. Богданов,

Е.В. Ярошенко, Е.Н. Алексеева) [1]. Для решения поставленных задач применены следующие методы исследования: теоретический анализ научной литературы.

Легкая атлетика – вид спорта, объединяющий упражнения в ходьбе, беге, прыжках и метаниях и составленные из этих видов многоборья. В общеобразовательной школе легкая атлетика представлена такими видами как – ходьба, бег (на короткие, средние, длинные дистанции; эстафетный бег; кроссовый бег), прыжки (в высоту, длину), метания (малого мяча, гранаты, толкание ядра). Регулярные занятия легкоатлетическими упражнениями развивают силу, быстроту, выносливость и другие качества, необходимые человеку в повседневной жизни.

В легкой атлетике есть четыре вида прыжков: прыжок в высоту, прыжок с шестом, прыжок в длину и тройной прыжок.

В настоящее время прыжки получили широкое распространение не только как отдельные виды легкой атлетики, но и как полезные физические упражнения, служащие действенным средством разностороннего физического развития.

Для достижения высоких спортивных результатов недостаточно тренироваться только в прыжках. Важно иметь высокий уровень разностороннего и специального физического развития. С этой целью применяются разнообразные средства тренировки. В специальной подготовке прыгуна особенно большое внимание уделяется развитию силы и быстроты мышечных сокращений. С этой целью используются: гимнастика на снарядах, упражнения со штангой, специальные прыжковые

упражнения, спринтерские упражнения, бег на короткие дистанции и др. Одновременно с этим большое внимание уделяется совершенствованию в технике прыжка. Развитие двигательных качеств и совершенствование прыгуна в технике должны протекать взаимосвязано.

ОСНОВНЫЕ ТЕХНИКИ ПРЫЖКОВ

Легкоатлетические прыжки относятся к упражнениям со смешанной циклически-ациклической структурой. Освоение техники этих упражнений содержит ряд переходных фаз, связывающих ее отдельные части. Сложность этих фаз в том, что в них происходит переключение координации движений с изменением их структуры и перераспределением скорости и усилий. Особенно трудной по характеру переключений и техническому выполнению является фаза перехода от разбега к отталкиванию.

Легкоатлетические прыжки делятся на два вида: прыжки с преодолением вертикальных препятствий (прыжки в высоту и прыжки с шестом) и прыжки с преодолением горизонтальных препятствий (прыжки в длину и тройной прыжок).

Эффективность прыжка определяется в фазе отталкивания, когда создаются главные факторы результативности прыжка. К этим факторам относятся: начальная скорость вылета тела прыгуна; угол вылета тела прыгуна. Траектория движения ОЦМ в полетной фазе зависит от характера отталкивания и вида прыжка. Причем тройной прыжок имеет три фазы полета, а прыжок с шестом – опорную и безопорную части фазы полета.

ВИДЫ ПРЫЖКОВ

Прыжки в высоту

Прыжок в высоту с разбега – дисциплина легкой атлетики, относящаяся к вертикальным прыжкам технических видов. Составляющие прыжка – разбег, подготовка к отталкиванию, отталкивание, переход через планку и приземление.

Требует от спортсменов прыгучести и координации движений. Проводится в летнем и зимнем сезоне. Является олимпийской дисциплиной лёгкой атлетики для мужчин с 1896 года и для женщин с 1928 года.

Соревнования по прыжкам в высоту происходят в секторе для прыжков, оборудованном планкой на держателях и местом для приземления. Спортсмену на предварительном этапе и в финале даётся по три попытки на каждой высоте. Спортсмен имеет право пропустить высоту, при этом неиспользованные на

пропущенной высоте попытки не накапливаются. Если спортсмен совершил неудачную попытку или две на какой-либо высоте и не хочет больше прыгать на этой высоте, он может переносить неиспользованные (соответственно, две или одну) попытки на следующие высоты. Прирост высот в ходе соревнований определяется судьями, но он не может быть менее 2 сантиметра. Спортсмен может начать прыгать с любой высоты, предварительно оповестив об этом судей. Расстояние между держателями планки 4 м. Размеры места приземления 3×5 метров. При попытке спортсмен должен отталкиваться одной ногой. Попытка считается неудачной, если:

- в результате прыжка планка не удержалась на стойках,
- спортсмен коснулся поверхности сектора, включая место приземления, расположенное за вертикальной проекцией ближнего края планки, или между, или за пределами стоек любой частью своего тела до того, как он преодолел планку,
- спортсмен оттолкнулся двумя ногами.

Удачную попытку судья отмечает поднятием белого флага. Если планка упала со стоек после поднятия белого флага, попытка считается засчитанной. Обычно судья фиксирует взятие высоты не раньше, чем спортсмен покинул место приземления, но окончательное решение о моменте фиксации результата формально остаётся за судьёй.

Прыжки с шестом

Прыжок с шестом – легкоатлетическая дисциплина, в которой спортсмены соревнуются в высоте прыжка, используя длинные гибкие шесты (в настоящее время шесты изготавливаются из фиброгласа или углеродного волокна) для преодоления горизонтальной планки, закреплённой на двух мачтах на значительной высоте (до 6 м и выше). Соревнования в прыжках с шестом проводились уже в Древней Греции, а также кельтами и жителями древнего Крита. Прыжок с шестом среди мужчин является олимпийским видом спорта с Первой летней Олимпиады 1896 года, среди женщин – с Олимпийских игр 2000 года в Сиднее.

Возможность пропускать высоты и переносить попытки является основным тактическим приёмом в ходе соревнований. Типичный приём в случае неудачной попытки на очередной высоте – это перенести две попытки на следующую высоту. Соревнования в прыжке с шестом одни из самых длительных в

легкоатлетических секторах и иногда затягиваются на много часов. В последнее время рассматриваются альтернативные варианты правил, при которых спортсменам (как в тяжёлой атлетике) даётся фиксированное количество попыток на все соревнования.

Соревнования по прыжку с шестом происходят в секторе для прыжка с шестом, оборудованном планкой на держателях и местом для приземления. Спортсмену на предварительном этапе и финале даётся по три попытки на каждой высоте. Прирост высот в ходе соревнований определяется судьями, он не может быть менее 5 см. Обычно на малых высотах планка поднимается с шагом 10–15 см и затем шаг переходит к 5 см.

Расстояние между держателями планки 4,5 м. Размеры места приземления 6×6 (5×5 для региональных соревнований) м. Длина дорожки для разбега – не менее 40 м, ширина – 1,22 м.

Попытка считается неудачной, если:

- в результате прыжка планка не удержалась на стойках;
- спортсмен коснулся поверхности сектора, включая место приземления, расположенное за вертикальной плоскостью, проходящей через дальний край ящика для упора, любой частью тела или шестом;
- спортсмен в фазе полёта руками попытался удержать планку от падения.

Удачную попытку судья отмечает поднятием белого флага. Если планка упала со стоек после поднятия белого флага, это уже не имеет значения – попытка засчитана. Если при выполнении попытки шест сломается, спортсмен имеет право выполнить попытку заново.

Прыжки в длину.

Прыжок в длину – двигательное действие, относящееся к горизонтальным прыжкам. Прыжок в длину требует от спортсменов прыгучести, спринтерских качеств. Прыжок в длину входил в соревновательную программу античных Олимпийских игр. Является современной олимпийской дисциплиной лёгкой атлетики для мужчин с 1896 года и для женщин с 1948 года.

В настоящее время на тренировках и соревнованиях используются 4 основные техники прыжка:

- в шаге;
- прогнувшись;
- ножницы;
- с места.

Прыжки в длину «в шаге» – старейшие в истории. Именно с них начинается обучение данной дисциплине.

Выполняется прыжок следующим образом:

- после отталкивания ноги атлета принимают положение шага,
- приземление происходит на маховую ногу, к ней подтягивается толчковая, а туловище слегка наклоняется вперед,
- перед соприкосновением с песком прыгун сгибает колени, а руки выводит перед собой,
- ноги выпрямляются и выбрасываются вперед, одновременно руки опускаются вниз и отводятся назад.

Прыжки в длину «прогнувшись» технически сложнее предыдущих, поэтому прежде, чем приступить к их освоению, требуется достичь определенного уровня подготовки. Особенно распространена техника «прогнувшись» среди спортсменов.

Суть ее в следующем:

- оттолкнувшись, атлет принимает положение «в шаге», при этом корпус направлен вперед, а толчковая нога находится сзади и не сгибается,
- согнутая маховая нога выносится вперед бедром, руки сгибаются и устремляются вверх,
- маховая конечность опускается вниз и одновременно с толковой отводится назад, а корпус прогибается в пояснице,
- колени сгибаются и подтягиваются к груди спортсмена, а затем ноги резко выравниваются, руки отводятся за спину,
- при опускании на песок ноги сгибаются, а руки разводятся в стороны.

Техника «ножницы» предполагает наличие у спортсмена силовых и скоростных навыков. В прыжке прыгун продолжает выполнять движения ногами, как при беге. Так, при длине прыжка 8 м в воздухе атлет совершает 3,5 шага:

- после отталкивания принимается положение «в шаге»,
- маховая нога выпрямляется и устремляется вниз, затем сгибается и уходит назад,
- одновременно сгибается толчковая нога и направляется вперед.
- толчковая нога устремляется вниз, а рука с ее стороны поднимается вверх и выводится вперед,
- маховая нога направляется вперед, а рука с ее стороны – вперед и в сторону,

– перед приземлением обе ноги сгибаются и поднимаются к груди, а затем с силой выпрямляются и выводятся вперед.

Для выполнения прыжка «с места» спортсмен занимает исходное положение у линии старта. Выпрямляет спину и плечи; руки, не сгибая, отводит назад; ноги располагает на уровне плеч.

Прыжок производится следующим образом:

- руки и ноги немного сгибаются,
- при отталкивании руки резко выводятся вперед,
- подтягиваются и выпрямляются ноги, спортсмен отталкивается и отрывает стопы от поверхности,
- в полете колени поднимаются к груди, корпус выпрямляется, руки опускаются, стопы устремляются вперед,
- при приземлении руки резко выводятся вперед, ноги сгибаются в коленях.

ЗАКЛЮЧЕНИЕ

Несмотря на кажущуюся простоту движения, прыжок в длину предъявляет студенту ряд серьезных требований, без которых невозможно достичь определенного результата. Высокий уровень скорости, силы, прыгучести и ловкости очень важен для достижения хороших результатов в этом виде легкой атлетики.

Задача прыгуна заключается не только в достижении максимальной скорости движения до тех пор, пока не будет установлена нога, но и в более сложном требовании – в процессе призыва преобразовать часть горизонтальной скорости в вертикальную, что возможно для тех, кто имеет высокую степень скорости и силы.

Таким образом, скорость выражает возможность самого быстрого продвижения в горизонтальной плоскости, а прыжки – способность бросать тело в вертикальной плоскости.

Комплексная тренировка, многоборье, высокий уровень развития скорости, силы и силовых качеств являются, таким образом, основой для подготовки прыгунов в длину с самого начала.

В то же время подготовка длинного прыгуна состоит из нескольких этапов, решающих проблемы технического и физического

совершенствования, определяющих анатомические и физиологические особенности ученика, его возраст, его подготовку, в связи с чем выбираются средства физико-технической подготовки, а также педагогические методы работы с детьми.

Освоение прыжков на всех этапах обучения и тренировок должно сопровождаться повышением уровня общей и специальной подготовленности учащихся – основы проявления максимальных взрывных усилий, характерных для прыжков.

Во время тренировок, особенно на начальных этапах необходимо широко применять игры и различные эстафеты с прыжками. Это, с одной стороны, внесет в процесс обучения необходимую эмоциональность и значительно увеличит тренировочные нагрузки, а с другой – улучшит координационные способности детей, научит их управлять своим телом в полете, поможет развивать прыжковое мужество и ловкость.

Литература

1. Ашмарин Б.А. Теория и методика педагогических исследований в физическом воспитании [Текст] : (Пособие для студентов, аспирантов и преподавателей ин-тов физ. культуры) / Б.А. Ашмарин - М.: ФиС, 2006. - 288 с.
2. Быкова, Т.В. Как прыгать над головой / Т.В. Быкова. - М.: ФиС, 2007. - 64 с.
3. Воронин, В. И. Легкая атлетика: Учебник для инст. Nat. Культура / В.И. Воронин, Н.Г. Озолин. - М.: ФиС, 2008. - 344 с.
4. Дьячков, В.М. Прыжок в высоту с разбега [Текст]: [В помощь значкисту ГТО] / В. М. Дьячков, заслуж. мастер спорта; Груз. н.-и. ин-т физкультуры. - Тбилиси: [б. и.], 1940. - 56 с. – [Электронный ресурс] – Режим доступа: <https://search.rsl.ru/ru/record/01005214706> (дата обращения: 17.01.2022).
5. Хоменкова, Л.С. Легкая атлетика [Текст] / Под общ. ред. Л. С. Хоменкова. - Москва: Физкультура и спорт, 1982. - 479 с. – [Электронный ресурс] – Режим доступа: https://vk.com/doc259945320_437552208?hash=c3f6eea01e98ba73be (дата обращения: 17.01.2022).

GARIPOV Ferdinand Foatovich
student, Kazan State Energy University, Russia, Kazan

JUMPING TYPES OF ATHLETICS

Abstract. *The article discusses the types of athletics jumps and their execution techniques.*

Keywords: *horizontal jumps, vertical jumps, athletics jumps.*



DOI 10.51635/27131513_2022_42_152

ПОСАШКОВА Оксана Юрьевнадоцент кафедры ФВиСп, Самарский государственный технический университет,
Россия, г. Самара**ЗАВЛИНА Юлия Ивановна**доцент кафедры ФВиСп, Самарский государственный технический университет,
Россия, г. Самара

ВЛИЯНИЕ ФИЗИЧЕСКИХ УПРАЖНЕНИЙ НА МОЗГОВУЮ ДЕЯТЕЛЬНОСТЬ ЧЕЛОВЕКА

Аннотация. В этом материале показано воздействие физических упражнений на мозговую деятельность человека.

Ключевые слова: физические упражнения, деятельность головного мозга.

Введение

Мозг – центральный отдел нервной системы человека. Он чрезвычайно сложен и обрабатывает огромное количество информации. От степени развития мозга во многом зависит память и интеллект человека. Общее состояние человека напрямую зависит от деятельности его мозга. Без сомнения, что регулярные физические нагрузки позволяют укрепить мышцы, улучшить сердечно-сосудистую систему, чем, непременно, способствуют продлению жизни. Поскольку мозг является одним из главных элементов организма, то физическая активность непосредственно способствует продуктивной работе памяти и мозга.

Актуальность

В данный момент широко распространена проблема здоровья среди человечества. Опираясь на множество исследований, можно прийти к выводу, что люди всё реже прибегают к физическим нагрузкам. Этому способствует колоссальное развитие цифровых технологий, снижение двигательной активности по причине перемещения на автомобильном транспорте, автоматизация рабочих мест и домашнего быта. В данных условиях организм не получает достаточное количество кислорода, ослабляется память и качество мыслительных процессов. Физическая нагрузка позволяет не только положительно влиять на всё тело человека, но также она способствует более эффективному насыщению крови кислородом, а это

благоприятно сказывается на здоровье мозга. Следовательно ходьба и прогулки на свежем воздухе очень полезны нашему организму

Цель – выявить воздействие физических нагрузок на мозговую деятельность человека.

Задачи:

1. Провести анализ исследований самых доступных и популярных видов спорта на мозговую деятельность человека;
2. Раскрытие положительной тенденции влияния физических упражнений на умственную деятельность и общее состояние организма.

Научная новизна

Заключается в том, что помимо анализа действующих исследований, которые направлены на изучение влияния физических нагрузок на мозговую деятельность человека, в данной статье приводятся результаты собственных исследований, проводимых на протяжении двух недель на пяти пожилых людях возрастом 70 лет и пяти студентах возрастом 20 лет.

Основная часть

Бытует мнение, что умственные нагрузки могут увеличить работоспособность мозга в гораздо большей степени, чем физическая активность. Однако такой подход не всегда работает. Для того чтобы мышечная масса росла, её необходимо стимулировать физическими нагрузками. Выявлено, что во время бега, ходьбы, катания на коньках и лыжах создаётся

сокращение и напряжение мышц, что в свою очередь вызывает нервные импульсы, которые активизируют наш мозг, давая возможность держать его в тонусе.

При физических нагрузках и частых тренировках в определенных отделах мозга идет нарастание клеток. Оно происходит в гиппокампе, который участвует в эмоциональных реакциях и механизме памяти. От его развития напрямую зависит долгосрочная память. Это, по сути, центр памяти.

Исследование связей, которые проводились среди физического и умственного здоровья, выявили, следующее: сила запоминания растет после физических нагрузок силовых и размеренных, так же они улучшают дыхание и укоряют сердцебиение. К таким нагрузкам, например относятся ходьба с ускорением скорости и продолжительностью тренировки, а также бег, прыжки на скакалке, езда на велосипеде и занятия на тренажерах. За концентрацию, реакцию и сдержанность отвечает другой отдел головного мозга - префронтальная кора. Физические упражнения и аэробные занятия стимулируют её рост из-за более эффективного кровообращения и повышенного потребления кислорода. Для продуктивных занятий спортом нужна мотивация, за нее и отвечает префронтальная кора головного мозга. Мотивация непременно увеличится, при занятии любимым видом спорта. Эмоциональный эффект и хороший настрой чрезвычайно значимы во время различных тренировок и физических нагрузках.

Во время постоянных тренировок совершенствуется высшая деятельность коры головного мозга и функции нервной системы. Гораздо лучше происходит взаимодействие процессов возбуждения и гашения разных нервных центров. Улучшаются функции анализаторов. Они более дифференцированно выполняют опорно-двигательные функции.

Пластичность мозга или нейропластичность – дает возможность приспособиться к новому и познать неизведанное. Улучшению нейропластичности помогают добиться тренировки, нацеленные на возможность выполнения знакомых упражнений или действий новым способом. Методы правильной стимуляции мозга способствуют образованию новых нервных путей, позволяют лучше адаптироваться в окружающей обстановке и должным способом реагировать на неё, а также улучшают память и понимание незнакомой информации что

позволяет нам справляться со сложными и нестандартными задачами.

Малоподвижный образ жизни, хронический недосып, депрессия, плохое питание и вредные привычки такие как алкоголь и курение ощутимо снижают дееспособность и качество жизни. Следовательно, всем людям нужны физические нагрузки, способствующие укреплению сосудов головного мозга. Среди способов терапии и профилактики рекомендуются правильные физические упражнения, дыхательные методики, релаксация. В йоге есть много полезных и нужных упражнений для головы. Для лучшего результата необходимо правильно настроить себя и расслабиться, прогнать все тревожные мысли. Если задержать дыхание активизируется более эффективная циркуляция крови и очищает кровь, идущую в отдел головного мозга. Что бы достичь лучшей эластичности кровеносных сосудов, которые насыщают головной мозг, нужны тренировки с поворотами и наклонами головы, дыхательные упражнения, экспресс-гимнастика. Тем самым увеличится поток крови к клеткам головного мозга и стимулирует создание новых нейронных связей, активизирует умственную работоспособность.

Всего несколько упражнений в день выделенных на гимнастику для профилактики и улучшения кровообращения головного мозга даст весьма положительное влияние на работоспособность и общее состояние организма.

Мы собрали для исследований 5 человек возрастом 65–70 лет и 5 человек возрастом 20 лет, они были поделены на две группы по критерию «возраст». Группы выполняли занятия по заполнению простых тестов на запоминание [2]. Сначала тестируемые решали тесты до занятий физическими упражнениями, на следующий день через 45 минут после занятий физическими упражнениями средней тяжести. Старшая группа занималась скандинавской ходьбой, группа студентов на уроке физической культуры в университете.

В ходе исследования было выявлено, что после физических упражнений результаты по тестированию стали выше, чем без них. На основе полученных данных сформирована диаграмма зависимости физических упражнений на работу человеческого мозга.

Обе группы показывают положительное влияние физических нагрузок на мозговую деятельность. Спорт способствует увеличению частоты сердечных сокращений и поступлению

большого количества крови, как в мышцы, так и в головной мозг, что очень хорошо для людей как преклонного возраста (для профилактики деменции), так и для молодых людей. Эффективная работа сердечно-сосудистой и дыхательной систем, обеспечивая доставку кислорода к тканям и органам, положительно влияет на центральную нервную систему, которая более четко координирует работу функциональных систем организма [3].

Из-за регулярных физических упражнений нейронные связи в мозге становятся более крепкими, они отвечают за совершение нами действий, влияют на развитие памяти и обучение. Не оспоримым фактом является то, что из-за регулярных и активных физических упражнений наш мозг увеличивает свой объём.

Каждая регулярная физическая нагрузка положительно влияет на весь организм, меняет мозг и разум человека. Для улучшения и сохранения когнитивных функций мозга (восприятие, внимание, логика) советуют одновременно проводить интеллектуальные и силовые упражнения на специальных тренажерах. Например, компьютеризированная когнитивная тренировка (просмотр видео) одновременно с силовыми упражнениями. Для развития дивергентного мышления полезны велотренировки как на тренажере, так и на обычном велосипеде. В качестве аэробных упражнений можно использовать велотренажер, т.к. есть данные, что даже небольшие нагрузки способствуют активизации функций головного мозга. Во время плавания усиливается циркуляция крови в организме, тренируются мышцы, укрепляются сосуды, снабжающие мозг кровью.

Командные игровые виды спорта (волейбол,

баскетбол, футбол, хоккей, водное поло, лапта и другие) тренируют внимание, скорость реакции, способствуют развитию аналитического мышления.

И в заключение хочется напомнить изречение Гиппократ: «Гимнастика, физические упражнения, ходьба должны прочно войти в повседневный быт каждого, кто хочет сохранить работоспособность, здоровье, полноценную и радостную жизнь».

Позитивный настрой и хорошее настроение безусловно необходимы во время активных занятий. Регулярные занятия принесут больше пользы организму, чем стрессовые тренировочные усилия.

Литература

1. Столяр К.Э. Практическое приложение теории функциональных систем при обучении новым движениям в процессе физического воспитания студентов высшего образования / К.Э. Столяр, С.Ю. Витько, И.Н. Антонова // Гуманитарное образование в экономическом вузе: материалы V междунар. науч.-практ. Конф.- М: РЭУ им. Г.В. Плеханова, 2017. С. 303-311.
2. Тихонова Н. Тесты на память и внимание у взрослых. [Электронный ресурс] // Сайт Развивай с радостью. URL: <https://temiday.ru/testy-na-pamyat-i-vnimanie-u-vzroslykh/> (дата обращения: 19.09.2022).
3. Дэли Э. Пять упражнений, влияющих на мозг [Электронный ресурс] // Э. Дэли. - 2014. URL: <http://www.womenshealthmag.com/fitness/how-does-exercise-affect-your-brain> (дата обращения: 19.09.2022).

POSASHKOVA Oksana Yurievna

Associate Professor, Samara State Technical University,
Russia, Samara

SAVINA Yulia Ivanovna

Associate Professor, Samara State Technical University,
Russia, Samara

THE EFFECT OF PHYSICAL EXERCISE ON HUMAN BRAIN ACTIVITY

Abstract. This material shows the effect of physical exercise on human brain activity.

Keywords: physical exercises, brain activity.

СУЩЕНКО Александр Петрович

учитель физической культуры,

МОУ «Тульская ООШ» Валуйского района Белгородской области,

Россия, Белгородская область, с. Тулянка

ФОРМИРОВАНИЕ ЗДОРОВОГО ОБРАЗА ЖИЗНИ УЧАЩИХСЯ С ПОМОЩЬЮ АКТИВНОГО ТУРИЗМА

***Аннотация.** Статья нацелена на поиск методов формирования здорового образа жизни учащихся с помощью активного туризма.*

***Ключевые слова:** туризм, спорт, здоровый образ жизни.*

Туризм занимает важное место в учебно-воспитательной работе школы, в здорового образа жизни подрастающего поколения. Туристская деятельность способствует формированию активной жизненной позиции молодого человека и является средством по формированию здорового образа жизни. Туризм исключительно ценное средство физического воспитания и активного отдыха на природе. В туристских походах обучающиеся закаляют свой организм, укрепляют здоровье, развивают выносливость, силу и другие физические качества, приобретают прикладные навыки и умения ориентирования на местности, преодоления естественных препятствий, самообслуживания и др.

Особые условия туристской деятельности способствуют воспитанию ответственности за свои поступки, дисциплинированности, высоких нравственных качеств личности: взаимовыручка, чуткость и внимание к товарищам. Туризм является наиболее комплексным видом воспитания здорового и закаленного человека. Он учит коллективизму, дружбе, товариществу, расширяет кругозор, обогащает духовную жизнь, является прекрасным средством познания красоты природы. Он помогает в выборе профессии, оказывает положительное влияние на организм школьника. Проводя медицинское обследование в школе выявлены дети с нарушением осанки, зрения. Таким детям мы уделяем особое внимание на занятиях туристической деятельности. У большинства ребят после занятий сдвиг в положительную сторону по здоровью. Как воспитать закаленного человека, сильного, здорового? Современный подход к оценке здоровья человека складывается из трех составляющих: физиологического

здоровья, физического и психологического. Туристские путешествия не только способствуют физическому закаливанию организма, снимают усталость, укрепляют нервную систему, они все больше становятся настоятельной потребностью человека как активный, насыщенный физическими нагрузками отдых. При этом следует учитывать и факторы более широкого назначения, а именно: перемена занятий (самый универсальный фактор отдыха); необходимость и нерегламентированность общения; движение; общественно полезная работа во время туристских мероприятий. Контакты, которые устанавливаются между взрослыми и ребятами в походе, как правило, гораздо более глубокие и душевные, чем в деловой обстановке учебного процесса. Они способствуют настоящему взаимопониманию и установлению отношений сотрудничества.

В непосредственном контакте с природой, совместно преодолевая небольшие, но трудности, происходит физическая и духовная закалка ребят. Они учатся жить и работать в коллективе, самостоятельно решать возникающие проблемы. Учатся проявлять инициативу и, что гораздо труднее, подчинять свои интересы интересам коллектива

Туризм и здоровье не делимы. Известно выражение: «В здоровом теле – здоровый дух». Но не менее справедливым будет и обратное утверждение: «От здорового духа – здоровое тело». Туризм помогает гармонично развивать человеческой личности этих двух здоровых начал. Сила духа может направлять разум человека в сторону добрых мыслей и положительных эмоций. Очень важно сегодня убедить и научить подрастающее поколение использовать свой разум для выработки сознательной

философии жизни, направленной на сохранение здоровья

В целом туризм дает детям:

- радостные переживания (эмоциональность);
- любопытную, полезную информацию (познавательность);
- укрепление здоровья;
- физическое развитие;
- яркие впечатления (восприятие);
- разного рода полезные умения, навыки.

На уроках физической культуры я включаю элементы туризма при изучении разделов, легкая атлетика, спортивные игры, лыжная подготовка. Использование элементов туризма способствует повышению интереса к урокам физической культуры, является составной частью здоровьесбережения, нравственного развития личности.

Главным принципом уроков физической культуры с элементами туризма в школе является направленность на развитие индивидуальных способностей ребёнка, поддержание у него положительного эмоционального состояния, оздоровление.

Ребята с удовольствием выполняют туристические задания, тем самым мы оздоравливаем обучающихся за счет повышения двигательной активности. Туристские умения и навыки надо обязательно прививаем детям уже в начальной школе. В этом возрасте школьники смотрят на мир широко открытыми глазами и, как губка, впитывают в себя все интересное. А занятия туризмом и увлекательны, и полезны.

Уроки физкультуры с использованием средств туризма в младшем школьном возрасте имеют свои особенности.

Во-первых, в содержании таких уроков включают не только выполнение разнообразных физических упражнений, но и формирование знаний о природе, отношения человека к природе, учит коллективизму, товариществу и взаимопониманию, что, несомненно, делает их познавательно-образовательными и носит воспитательный характер.

Во-вторых, урок физической культуры с использованием средств туризма, подчинен единой сюжетной линии и игровой форме, что обеспечивает интерес и потребность в физических упражнениях.

В-третьих, уроки с использованием средств туризма проводят на открытом воздухе, что позволяет решать одну из главных задач физической культуры – оздоровительную.

При планировании уроков физической культуры с использованием средств туризма я использую как природное, так и социальное окружение, а также сезонные особенности. В период межсезонья, а также при плохих погодных условиях урок физической культуры проводим в спортивном зале с использованием гимнастического оборудования, другого навесного спортивного оборудования, специальных приспособлений.

С учетом содержания всех видов туристской подготовки, а также возрастных особенностей учащихся, я разработал познавательно-образовательные уроки-тесты, уроки-соревнования, уроки-путешествия и т.п. для детей младшего школьного возраста.

В своей практике провожу уроки с элементами спортивного и туристского ориентирования.

Работа эта хлопотная, но интересная. Ведь ориентирование – интеллектуальный вид деятельности, когда учащийся не просто совершает пробежку по красивой пересеченной местности, но в то же время и размышляет, в уме прикидывая пройденные расстояния, корректируя направления движения и внимательно фиксируя окружающее. На лицо не однообразный, зачастую бездумный, кроссовый бег по команде учителя, а беговые действия с активным включением в работу головного мозга, всех его анализаторов, с задачей выбора оптимального варианта пути с одной стороны, а с другой – высокий эмоциональный подъем. Холодный расчет и горячее сердце здесь прекрасно сочетаются. В основе уроков с элементами ориентирования лежит принцип последовательности и ступенчатости процессов обучения, начиная с младших школьников, продолжая в среднем школьном звене. В начальных классах используются эстафеты и подвижные игры не большой продолжительности с элементами поиска, чтобы ребята могли ориентироваться на небольшой дистанции. Например, на нарисованной карте в спортивном зале, дети отмечают, где будут находиться какие-либо предметы (обручи, мячи), а затем меняют их расположение. После этого предлагают напарнику вернуть предметы по предложенному рисунку. В ходе игр дети приобретают умение держать карту правильно, т.е. ориентировать карту по большим ориентирам (окнам, дверям, стенам).

Туризм помогает нашим ребятам в сдаче нормативов комплекса ГТО. Наряду с

традиционными формами физической активности (плавание, гимнастика, бег, силовые упражнения) в системе подготовки к сдаче ВФСК всероссийского федерального спортивного комплекса ГТО предлагается использование спортивно-оздоровительного туризма (СОТ). Одной из основных организационных форм спортивно-оздоровительного туризма – является туристский поход.

Сдача норматива

Туристический поход с проверкой туристических навыков 3-4 ступени сдают обучающиеся нашей школы.

Занятия туризмом при подготовке к сдаче нормативов ГТО способствуют формированию базы общей физической подготовки, тренировки выносливости, необходимой в любом виде спорта.

В нашей школе проводится внеурочная и кружковая туристическая работа. На базе школы работает объединение «Спортивный

туризм и ориентирование» на протяжении более 30 лет. В 2019 году создан школьный спортивный клуб «Азимут». Членами клуба являются большинство школьников. А работе клуба принимают участие увлеченные родители. Ходим в походы, проводим соревнования, эстафеты, готовимся к соревнованиям. В составе сборной Валуйского района принимаем участие в областных соревнованиях. Так наши обучающиеся и увлеченные родители получают заряд бодрости, духа победы и энергии, здоровья. По моему мнению, занятия туризмом как нельзя лучше подходят для формирования здорового образа жизни у детей. Ведь туризм – это и спорт, и увлечение, это образ жизни. И этот образ жизни здоровый.

Литература

1. Козлова Ю.В. Ярошенко В.В. Туристский клуб школьников М.: «ТЦ Сфера», 2004, 224 с.

SUSHCHENKO Alexander Petrovich

physical education teacher,

Tulyanskaya school of the Valuysky district of the Belgorod region,
Russia, Belgorod region, Tulyanka village

FORMATION OF A HEALTHY LIFESTYLE OF STUDENTS WITH THE HELP OF ACTIVE TOURISM

Abstract. *The article is aimed at finding methods of forming a healthy lifestyle of students with the help of active tourism.*

Keywords: *tourism, sports, healthy lifestyle.*

ИНФОРМАЦИОННЫЕ ТЕХНОЛОГИИ



10.5281/zenodo.14590451

АБДЫЛДАЕВА Жибек

магистр,

Римский университет Ла Сапиенца, Италия, г. Рим

КИБЕРБЕЗОПАСНОСТЬ В БУХГАЛТЕРСКОМ УЧЕТЕ: СОВРЕМЕННЫЕ УГРОЗЫ И СТРАТЕГИИ ЗАЩИТЫ

Аннотация. Статья посвящена вопросам кибербезопасности в бухгалтерском учете, с фокусом на современные угрозы, нормативно-правовое регулирование, а также стратегии защиты и инновационные технологии, используемые для обеспечения безопасности бухгалтерских данных. В исследовании рассмотрены ключевые виды угроз, такие как фишинг, вирусные атаки и утечка данных, а также способы защиты, включая шифрование, многоуровневую защиту и использование облачных технологий. Особое внимание уделено актуальным нормативным актам и международным стандартам, регулирующим сферу кибербезопасности, а также новым технологическим решениям, таким как искусственный интеллект, блокчейн и квантовая криптография. Ожидается, что будущие тенденции в киберзащите будут включать интеграцию инновационных технологий, что значительно повысит уровень безопасности в сфере бухгалтерии.

Ключевые слова: кибербезопасность, бухгалтерия, угрозы, шифрование, нормативно-правовое регулирование, искусственный интеллект, блокчейн, квантовая криптография, защита данных, финансовая безопасность, фишинг, утечка данных, системы защиты.

Актуальность исследования

В условиях цифровизации и активного внедрения информационных технологий в бизнес-процессы, бухгалтерский учет становится все более зависимым от электронных систем и данных, что приводит к увеличению рисков киберугроз. Кибератаки, такие, как взломы, утечка данных, фишинг и вредоносное ПО, ставят под угрозу не только безопасность финансовых данных, но и репутацию компаний. В особенности это касается бухгалтерского учета, где хранятся конфиденциальные и чувствительные данные, связанные с финансовыми операциями, налогообложением и персональными данными сотрудников. Несоответствие современным требованиям кибербезопасности может привести к существенным финансовым потерям, юридическим последствиям и нарушению доверия со стороны клиентов и партнеров.

В связи с этим, повышение уровня киберзащиты в бухгалтерии является ключевым направлением для предотвращения угроз и защиты данных. На сегодняшний день существует множество угроз и уязвимостей, с которыми сталкиваются бухгалтерские системы, и необходимо детально исследовать современные стратегии защиты и методы обеспечения безопасности. Учитывая быстрое развитие технологий и изменения в законодательной сфере, необходимость в изучении и систематизации современных методов и практик кибербезопасности в бухгалтерии становится особенно важной.

Цель исследования

Целью данного исследования является анализ современных угроз кибербезопасности в бухгалтерском учете, а также разработка рекомендаций по эффективным стратегиям защиты бухгалтерской информации от кибератак.

Материалы и методы исследования

Материалы исследования: научные статьи, исследования и отчеты международных организаций, статистические данные о наиболее часто встречающихся инцидентах утечек данных и кибератак в финансовой сфере.

Методы исследования: теоретический анализ, сравнительный анализ, прогнозирование.

Результаты исследования

В последнее время бухгалтерия стала одной из самых уязвимых сфер для кибератак, что связано с увеличением объемов и важности финансовых данных, хранимых и обрабатываемых в электронном виде [2, с. 17]. Угрозы безопасности бухгалтерских систем могут исходить как извне, так и изнутри организации. Рассмотрим основные категории угроз, которые в настоящее время наиболее актуальны для бухгалтерии.

1. Внешние угрозы:

- Атаки с использованием вредоносных программ. Вредоносное ПО, включая вирусы, трояны, шпионские программы и программы-вымогатели, представляет собой одну из самых значимых угроз для бухгалтерского учета. Например, программы-вымогатели могут зашифровать бухгалтерские данные и потребовать от компании выплаты выкупа. Риски, связанные с такими атаками, в последние годы значительно возросли, поскольку атакующие становятся более изощренными и целенаправленно нацеливаются на бухгалтерские системы, где хранятся ключевые финансовые данные. Вредоносное ПО может быть внедрено через фишинговые письма или зараженные веб-сайты.

- Фишинг и социальная инженерия. Фишинг, включающий в себя отправку ложных сообщений с целью получения доступа к учетным записям и конфиденциальной информации, остается одной из самых распространенных угроз. Специалисты по кибербезопасности отмечают, что злоумышленники часто используют фальшивые электронные письма от имени официальных органов или бухгалтеров, чтобы обманом заставить сотрудников компании раскрыть пароли и логины. Важно отметить, что фишинг может быть использован как в отношении отдельных сотрудников бухгалтерии, так и в отношении всей организации.

- Атаки на облачные сервисы. Современные бухгалтерские системы все чаще используют облачные технологии для хранения и

обработки данных. Несмотря на преимущества, такие как доступность и удобство работы, это также увеличивает риски утечек данных. Атаки на облачные платформы, такие как SQL-инъекции или уязвимости в системах авторизации, могут привести к компрометации бухгалтерской информации, включая банковские реквизиты, налоговые данные и сведения о сотрудниках.

2. Внутренние угрозы:

- Неосторожность сотрудников и человеческий фактор. Один из самых часто упоминаемых факторов риска в области кибербезопасности – человеческий фактор. Сотрудники могут стать источником утечек данных или компрометации системы по причине невнимательности, использования слабых паролей, игнорирования протоколов безопасности, а также недооценки важности защиты данных. Часто сотрудники бухгалтерии по неосмотрительности открывают фишинговые письма или подключают свои устройства к незащищенным сетям, что открывает доступ к корпоративной системе для злоумышленников.

- Злоупотребление правами доступа. Внутренние угрозы могут быть связаны с неконтролируемым доступом к бухгалтерским данным. Это может включать как умышленное манипулирование данными со стороны недобросовестных сотрудников, так и несанкционированный доступ к конфиденциальной информации из-за неправильной настройки прав доступа. Например, если сотрудник имеет доступ ко всем финансовым данным компании, это может привести к рискам несанкционированных изменений или утечек данных.

3. Угрозы, связанные с уязвимостями программного обеспечения

Современные бухгалтерские программы, хотя и имеют встроенные средства защиты, все же могут иметь уязвимости, которые становятся целью для атак. Например, ошибки в коде программного обеспечения, неправильная настройка системы безопасности или недостаточные меры защиты данных могут позволить злоумышленникам проникнуть в систему и получить доступ к финансовым данным. Это особенно актуально для старых или устаревших версий программ, которые не обновляются своевременно.

4. Протоколы безопасности и их уязвимости

Использование незащищенных протоколов для передачи данных (например, HTTP вместо HTTPS) или неправильная настройка сетевой безопасности могут создать серьезные уязвимости для бухгалтерских систем. Атаки типа «человек посередине» (MITM) позволяют перехватывать и изменять данные, передаваемые между пользователем и сервером. Такие уязвимости могут быть использованы для вмешательства в процессы бухгалтерского учета, например, для модификации бухгалтерских записей или кражи учетных данных.

5. Недостаточная защита персональных данных

Кибератаки, направленные на получение личных данных сотрудников (например,

данные о зарплатах, номерах банковских карт и социальных номерах), могут иметь тяжелые последствия для организации. Важно отметить, что недостаточная защита персональных данных может привести не только к финансовым потерям, но и к юридическим последствиям, поскольку нарушение законодательства в области защиты персональных данных может повлечь за собой санкции со стороны регуляторов.

Рисунок 1 отображает процентное распределение различных типов киберугроз, с которыми сталкивались бухгалтерские и финансовые системы за последние 3 года. Наибольшую долю составляют фишинг и вредоносные программы, что подтверждает высокую вероятность атак на основе социальной инженерии и внедрения вредоносных кодов.



Рис. 1. Частота типов киберугроз в бухгалтерии за последние 3 года

Кибербезопасность в бухгалтерии регулируется рядом нормативных актов, стандартов и директив, которые определяют требования к защите данных, процедур защиты информации и санкции за их нарушение [1, с. 37]. Проблемы регулирования безопасности бухгалтерских систем имеют глобальный характер, поскольку они касаются защиты как персональных, так и финансовых данных, включая учетные записи, налоговую информацию и другие

конфиденциальные данные. Современные юридические и нормативные стандарты призваны обеспечить целостность, доступность и конфиденциальность данных, а также минимизировать риски кибератак, утечек информации и других инцидентов в сфере бухгалтерии.

Основные международные и российские нормативные акты, регулирующие безопасность в бухгалтерии, представлены в таблице 1.

Таблица 1

**Основные международные и российские нормативные акты,
регулирующие безопасность в бухгалтерии**

Нормативный акт	Описание	Применение в бухгалтерии
ISO 27001	Стандарт по системе управления информационной безопасностью	Внедрение системы защиты данных бухгалтерии
GDPR	Регламент по защите персональных данных граждан ЕС	Защита персональных данных клиентов и сотрудников
ФЗ № 152 «О персональных данных»	Закон о защите персональных данных в России	Соблюдение требований при обработке данных в бухгалтерии
ФЗ № 149 «Об информации»	Закон о защите информации и установлении стандартов безопасности	Применение защиты информации и учетных данных
ФЗ № 187 «О безопасности критической ИТ»	Закон о защите критической информационной инфраструктуры	Защита финансовых данных и других ключевых систем

Применение правильных стратегий защиты и методов обеспечения безопасности в бухгалтерии помогает минимизировать риски, связанные с утечками данных, кибератаками и несанкционированным доступом. Стратегии

защиты в области бухгалтерии включают как организационные, так и технические меры, направленные на обеспечение конфиденциальности, целостности и доступности данных (табл. 2).

Таблица 2

Методы обеспечения кибербезопасности в бухгалтерии

Метод обеспечения безопасности	Описание	Преимущества
Многоуровневая защита	Комбинация периметральной защиты, защиты конечных устройств и шифрования данных	Защита на всех уровнях, минимизация рисков
Защита от утечек данных (DLP)	Применение систем для мониторинга и блокировки несанкционированного доступа к данным	Предотвращение утечек данных через различные каналы
Многофакторная аутентификация	Использование нескольких факторов для подтверждения личности пользователя	Увеличение надежности аутентификации
Шифрование данных	Применение криптографических алгоритмов для защиты данных	Защита данных как при хранении, так и при передаче
Обучение сотрудников	Обучение персонала по вопросам безопасности и защите данных	Уменьшение рисков, связанных с человеческим фактором
Мониторинг и аудит безопасности	Постоянный мониторинг активности пользователей и аудит действий	Обнаружение и предотвращение инцидентов безопасности
Инцидент-менеджмент	Разработка процедур для реагирования на инциденты безопасности	Своевременное реагирование на угрозы и минимизация ущерба

Рисунок 2 иллюстрирует эффективность различных методов защиты данных в бухгалтерии.



Рис. 2. Эффективность различных методов защиты данных в бухгалтерии (%)

Многоуровневая защита занимает первое место по эффективности, так как сочетание нескольких защитных механизмов (например, периметральной защиты и защиты конечных устройств) обеспечивает максимальную защиту от множества угроз.

Шифрование данных и защита от утечек данных (DLP) играют ключевую роль в защите конфиденциальности и предотвращении утечек информации.

Многофакторная аутентификация и обучение сотрудников менее эффективны по сравнению с техническими мерами защиты, но всё же являются важными элементами в предотвращении несанкционированного доступа и повышении осведомленности о безопасности.

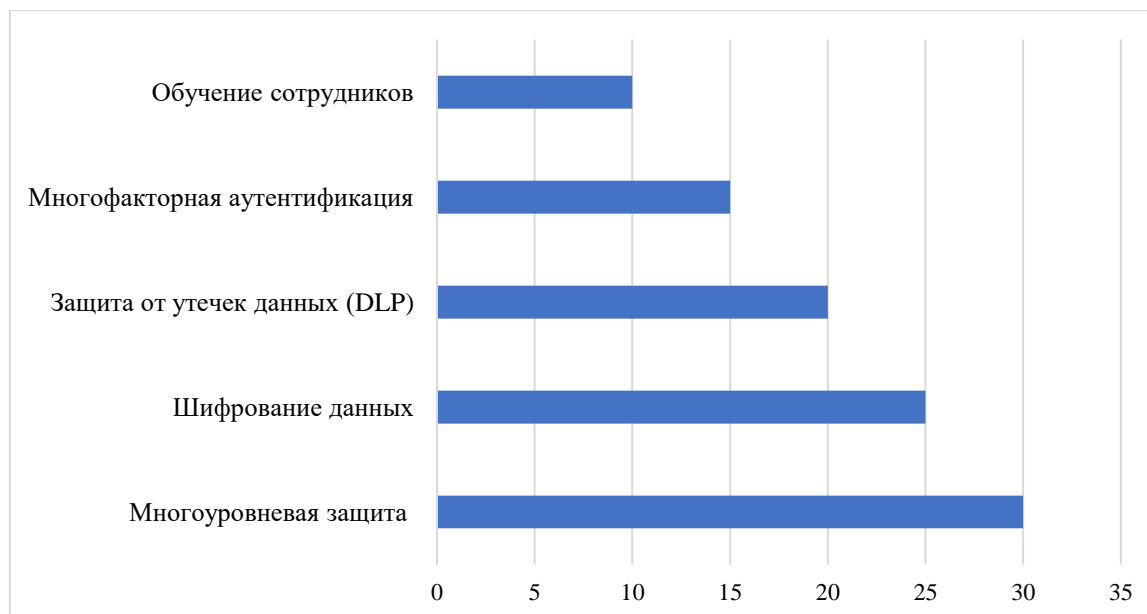
С развитием технологий и усложнением киберугроз кибербезопасность становится неотъемлемой частью работы бухгалтерии. В будущем роль технологий в обеспечении безопасности данных будет только расти, а новые инновации в области киберзащиты обеспечат дополнительные уровни защиты для финансовых и бухгалтерских систем [3, с. 168]. Рассмотрим ключевые технологические инновации, которые влияют на будущее кибербезопасности в бухгалтерии, а также ожидаемые изменения в области безопасности данных.

1. Искусственный интеллект и машинное обучение в кибербезопасности

Искусственный интеллект (ИИ) и машинное обучение (МО) представляют собой одну из самых перспективных технологий для

обеспечения безопасности бухгалтерских систем. Эти технологии позволяют:

- Автоматическое обнаружение угроз. ИИ и МО могут анализировать большие объемы данных в реальном времени и выявлять аномалии, которые могут свидетельствовать о попытках кибератак. Такие системы могут мгновенно реагировать на угрозы, минимизируя время отклика.
- Прогнозирование атак. Системы на базе ИИ способны изучать прошлые инциденты безопасности, выявлять шаблоны и прогнозировать возможные направления атак, что позволяет заблаговременно принять меры.
- Умные фильтры и фишинг-защита. Использование алгоритмов для обучения систем на примерах фишинг-атак и других видов мошенничества помогает более точно распознавать и блокировать такие угрозы.

2. Блокчейн и распределенные реестры

Блокчейн – это распределенная и защищенная база данных, которая широко используется в криптовалютах. Однако в бухгалтерии технология блокчейн имеет огромный потенциал для повышения уровня кибербезопасности, так как она обеспечивает:

- Невозможность изменения данных. Все данные, записанные в блокчейне, не могут быть изменены или удалены без ведома других участников сети. Это особенно важно для бухгалтерских данных, где целостность информации имеет решающее значение.
- Аудит и прозрачность. Блокчейн позволяет создать полный, неизменяемый журнал

всех операций, что значительно облегчает процесс аудита и повышения прозрачности бухгалтерских операций.

- Повышенная защита транзакций. Блокчейн использует криптографические методы для защиты транзакций, что минимизирует риск их подделки или нарушения конфиденциальности.

3. Облачные технологии и безопасность данных

Облачные вычисления значительно расширяют возможности для обработки и хранения данных в бухгалтерии. Однако, несмотря на свою популярность, облачные сервисы представляют новые вызовы для кибербезопасности. Существует несколько инноваций, которые обеспечивают дополнительный уровень защиты в облачных системах:

- Шифрование данных в облаке. Для защиты конфиденциальных данных, хранящихся в облаке, используется шифрование как в процессе хранения, так и при передаче. Это предотвращает несанкционированный доступ к данным, даже если злоумышленники смогут получить доступ к облачному сервису.

- Облачные решения с автоматическим масштабированием. Облачные решения могут автоматически масштабироваться в зависимости от нагрузки и уровня угрозы, обеспечивая более гибкую и адаптивную защиту.

- Безопасность через многократные резервные копии. Облачные сервисы обеспечивают возможность создания множества резервных копий данных, что позволяет быстро восстанавливать информацию в случае утечек или атак.

4. Биометрия и защита с помощью биометрических данных

Биометрия – это технология, использующая уникальные физические или поведенческие характеристики человека для аутентификации. В будущем использование биометрии для защиты бухгалтерских данных будет активно развиваться.

Биометрия позволяет эффективно предотвращать несанкционированный доступ, так как только тот человек, к которому привязаны данные биометрические данные, может получить доступ к бухгалтерской системе.

5. Квантовые технологии и квантовая криптография

Квантовые технологии представляют собой следующую ступень развития в области безопасности данных. Квантовая криптография

обещает значительно повысить уровень защиты, используя законы квантовой механики для создания абсолютно защищенных каналов связи. В бухгалтерии такие технологии могут стать основой для:

- Неуязвимых коммуникаций. Квантовая криптография позволяет создать канал связи, который невозможно перехватить без того, чтобы нарушить саму передачу данных.

- Квантовые ключи безопасности. Использование квантовых ключей для шифрования данных создаст совершенно новые стандарты безопасности, которые не поддаются взлому традиционными методами.

6. Адаптивные системы безопасности и защита от новых угроз

С развитием киберугроз и увеличением их сложности, новые инновационные решения должны быть адаптивными и способными реагировать на изменения в реальном времени. Адаптивные системы безопасности будут включать в себя:

- Автоматическое выявление новых угроз с помощью алгоритмов ИИ.

- Мгновенную реакцию на изменения в поведении пользователей.

- Автоматические обновления систем безопасности для защиты от новых видов атак и уязвимостей.

В будущем роль этих технологий будет только усиливаться, а безопасность бухгалтерских систем будет строиться на интеграции нескольких уровней защиты. Важно помнить, что киберугрозы будут продолжать развиваться, и для обеспечения надежной защиты необходимо внедрять самые современные решения и постоянно обновлять стратегии безопасности.

Выводы

Результаты исследования показывают, что с развитием технологий киберугрозы становятся более разнообразными и сложными. Для успешной защиты бухгалтерских систем требуется интеграция современных технологий и соблюдение международных стандартов безопасности. Эффективная защита данных в бухгалтерии невозможна без использования многоуровневых методов защиты, таких как шифрование, многофакторная аутентификация и мониторинг в реальном времени. Внедрение инновационных технологий, таких как искусственный интеллект и блокчейн, а также соблюдение нормативных актов, регулирующих безопасность данных, станет основой для повышения уровня киберзащиты в бухгалтерии в будущем.

Литература

1. Джаферова С.Э. Бухгалтерский учет и кибербезопасность предприятия // Ученые записки Крымского инженерно-педагогического университета. – 2022. – № 3(77). – С. 36-40.

2. Золотарева Г.И., Федоренко И.В. Методология аудита информационной

безопасности системы бухгалтерского учета: монография. – 2015. – 176 с.

3. Федоренко И.В. Проблемы защиты бухгалтерской информации в современных условиях ее обработки // Учет, анализ и аудит: проблемы теории и практики. – 2017. – № 18. – С. 166-171.

ABDYLDAEVA Zhibek

Master's Degree,

University of Rome La Sapienza, Italy, Rome

**CYBERSECURITY IN ACCOUNTING:
MODERN THREATS AND PROTECTION STRATEGIES**

Abstract. *The article is devoted to cybersecurity issues in accounting, with a focus on modern threats, regulatory and legal regulation, as well as protection strategies and innovative technologies used to ensure the security of accounting data. The study examines key types of threats such as phishing, virus attacks and data leakage, as well as protection methods, including encryption, multi-level protection and the use of cloud technologies. Special attention is paid to current regulations and international standards regulating the field of cybersecurity, as well as new technological solutions such as artificial intelligence, blockchain and quantum cryptography. It is expected that future trends in cyber defense will include the integration of innovative technologies, which will significantly increase the level of security in the accounting field.*

Keywords: *cybersecurity, accounting, threats, encryption, regulatory regulation, artificial intelligence, blockchain, quantum cryptography, data protection, financial security, phishing, data leakage, protection systems.*

Актуальные исследования

Международный научный журнал
2022 • № 42 (121)

ISSN 2713-1513

Подготовка оригинал-макета: Орлова М.Г.
Подготовка обложки: Ткачева Е.П.

Учредитель и издатель: ООО «Агентство перспективных научных исследований»
Адрес редакции: 308000, г. Белгород, пр-т Б. Хмельницкого, 135
Email: info@apni.ru
Сайт: <https://apni.ru/>

Отпечатано в ООО «ЭПИЦЕНТР».
Номер подписан в печать 31.10.2022г. Формат 60×90/8. Тираж 500 экз. Цена свободная.
308010, г. Белгород, пр-т Б. Хмельницкого, 135, офис 1